



MÖBLER MED MÖJLIGHETER



PRISLISTA
2017



INNEHÅLLSFÖRTECKNING

I mer än 60 år har vi med stolt yrkeskunskap tillverkat möbler som vi levererat till skandinaviska offentliga miljöer. I vårt breda sortiment av sektionmöbler och soffgrupper finns alltid lösningar som med sin design och funktion passar till olika specifika behov och miljöer. Det kan vara till förskolor eller skolor, till vård- och omsorgsmiljöer, kontor, hotell och så vidare.

All tillverkning sker i Trädet mellan Falköping och Ulricehamn. Där bygger våra duktiga hantverkare stoppade möbler från stomme till färdig produkt.

Vår devis "möbler med möjligheter" är en tydlig ledstjärna vid såväl produktutveckling som vid varje kundkontakt. En sak vi har lärt oss genom åren är att ett standardsortiment inte alltid uppfyller varje enskilt önskemål. Därför har vi både kompetensen och möjligheten att göra anpassningar i huset så att just dina speciella behov kan tillgodoses. Förutom specialmått på en soffas längd kan det till exempel handla om ett högre armstöd eller en lägre rygg, en högre sitthöjd eller ett mindre sittdjup. Tveka inte att fråga oss om du har funderingar.

Vi ser aldrig några problem – bara "möbler med möjligheter".

PRODUKT	SEKTIONS- MÖBEL	SOFFA	FÄTÖLJ	PALL	BORD	SIDOR
BIA	■	■	■	■		2–7
BINGO	■	■	■			8–11
BRIDGE	■	■	■			12–15
BUGG	■	■	■			16–19
CASINO	■	■	■			20–23
CECILIA		■				24–25
CORONA	■	■	■			26–29
CRICKET	■	■	■			30–33
DOT				■		34–35
EDGE	■	■		■		36–43
FLIPPER		■				44–45
FUNKIS		■	■			46–47
KENO	■	■	■			48–51
KUBB				■		52–53
LABYRINT	■	■	■			54–57
MICHELLE	■	■	■			58–61
POKER	■	■	■			62–65
POKER SILENCE		■	■			66–67
RETRO		■	■			68–69
RHAPSODY		■	■			70–71
SCANIA	■	■	■	■		72–77
SKATE	■	■	■			78–81
SPOT		■	■			82–83
WELL		■	■	■		84–85
WILMA		■				86–87
FIA					■	88–89
PEPITA					■	90–91
UNO					■	92–93
KOMBINATIONSEXEMPEL						94–104
TYGER & LÄDER						105
LEVERANSVILLKOR						106–107
ÅTERBRUK						108
OM KALLIN & FRANZÉN						109

BIA fåtölj

Bia är en riktigt komplett sittmöbelserie med enkel och modern design. Möblera med pallar, fåtöljer, soffor och sektionsoffor – med eller utan mellanliggande bord eller armstöd enligt eget tycke. Välj mellan stomme

i pulverlackerat stål eller gavel i formpressat trä. Fåtöljen kan du välja med eller utan snurr. Klädseln är helt avtagbar på samtliga varianter.
Design: Staffan Lauthers

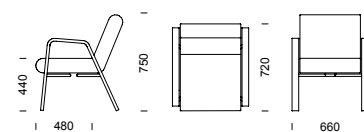

BIA fåtölj i björk

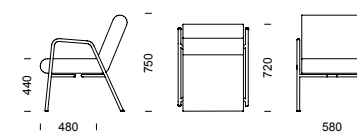

BIA fåtölj i stålrör

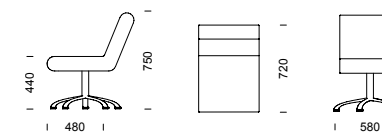

BIA fåtölj i krom

BIA
fåtölj



BIA fåtölj i björk.



BIA gungfåtölj i björk med medar.



BIA fåtölj i stålrör med låg gavel.



BIA fåtölj i stålrör med hög gavel.



BIA fåtölj i stålrör med armstödsplattor i björk.



BIA snurrfåtölj i krom.

FAKTA Stomme i pulverlackerat stål. Gavlar och mellangavlar i stål finns i högt och lågt utförande. Yttergavlar kan fås i formpressad björkplywood. Sittelement i formpressad plywood med stoppning av kallsaum. Höga gavlar i stål kan förses med armstödsplatta i bok, björk eller ek. Gavlar i björk kan betsas.

BIA fåtölj i björk (pris i SEK)	b/d/h/sitshöjd/sitsdjup	Tyg-åtgång	Insänt tyg	Prisgr. 1	Prisgr. 2	Prisgr. 3	Prisgr. 4	Läder standard
Fåtölj	660/720/750/440/480 mm	1,4 m	4 894	5 161	5 489	5 546	5 705	6 610
Fåtölj med medar (gungfåtölj)	660/720/750/440/480 mm	1,4 m	5 789	6 057	6 385	6 442	6 601	7 506
Extra klädsel	–	1,4 m	1 058	1 560	1 894	1 953	2 115	3 037

BIA fåtölj i stålrör (pris i SEK)	b/d/h/sitshöjd/sitsdjup	Tyg-åtgång	Insänt tyg	Prisgr. 1	Prisgr. 2	Prisgr. 3	Prisgr. 4	Läder standard
Fåtölj	580/720/750/440/480 mm	1,4 m	4 121	4 388	4 716	4 773	4 932	5 837
Extra klädsel	–	1,4 m	1 058	1 560	1 894	1 953	2 115	3 037

BIA snurrfåtölj i krom (pris i SEK)	b/d/h/sitshöjd/sitsdjup	Tyg-åtgång	Insänt tyg	Prisgr. 1	Prisgr. 2	Prisgr. 3	Prisgr. 4	Läder standard
Snurrfåtölj	580/720/750/440/480 mm	1,4 m	5 210	5 477	5 805	5 862	6 021	6 926
Extra klädsel	–	1,4 m	1 058	1 560	1 894	1 953	2 115	3 037

BIA tillval (pris i SEK)	Betsad trästomme i standardfärg	Kromlackat stålrörstativ	Armstödsplattor	Sjukhusväv
	tillägg/enhet	tillägg/enhet	pris/par	pris/enhet
fåtölj	450	780	björk el. bok 428	685
	specialfärg mot tillägg		ek 514	

BIA sektionsmöbel

Bia är en riktigt komplett sittmöbelserie med enkel och modern design. Möblerna med pallar, fåtöljer, soffor och sektionssoffor med eller utan mellanliggande bord precis som du vill. Välj mellan stomme i helt pulver-

lackerat stål eller gavel i formpressat trä. Klädseln är helt avtagbar på samtliga varianter.

Design: Staffan Lauthers



BIA 2-sitssoffa med låg mellangavel och låga sidogavlar.



BIA 3-sitssoffa

BIA pall

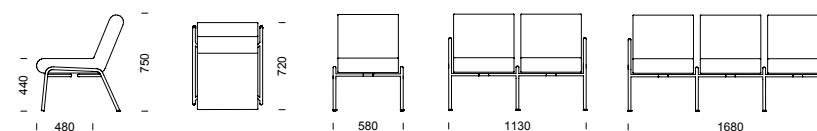

BIA 4-sitssoffa totalbredd 223 cm

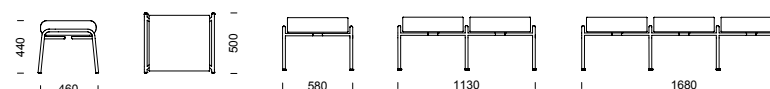

BIA 4-sitspall totalbredd 223 cm



BIA 3-sitspall

FAKTA Stomme i pulverlackerat stålrör. Sittelement i formpressad plywood med stoppning av kallskum. Klädseln är helt avtagbar. Gavel och mellangavel finns i högt eller lågt utförande. Den höga gaveln kan förses med armstödsplatta i bok, björk eller ek. Sittelementen kan kombineras med rak eller svängd (-45° eller +45°) mellanskiva i björk. Högt eller lågt stålgavel är standard, (alltid lågt gavel mot mellanskiva). Formpressade yttergavlar finns som tillval.

BIA sektionsmöbel (pris i SEK)

	b/d/h/sitshöjd/sitsdjup	Tyg-åtgång	Insänt tyg	Prisgr. 1	Prisgr. 2	Prisgr. 3	Prisgr. 4	Läder standard
1-sitsmodul exkl. gavlar	500/720/750/440/480 mm	1,4 m	3 488	3 755	4 083	4 140	4 299	5 204
2-sitssoffa	1130/720/750/440/480 mm	2,8 m	7 890	8 629	9 285	9 399	9 717	11 526
3-sitssoffa	1680/720/750/440/480 mm	4,2 m	11 660	12 869	13 853	14 025	14 502	17 216
4-sitssoffa	2230/720/750/440/480 mm	5,6 m	15 429	17 110	18 422	18 652	19 287	22 905
Pall	580/720/750/440/480 mm	0,6 m	1 931	2 011	2 152	2 176	2 245	2 632
2-sitspall	1130/720/750/440/480 mm	1,2 m	3 616	3 878	4 159	4 208	4 344	5 119
3-sitspall	1680/720/750/440/480 mm	1,8 m	5 300	5 744	6 166	6 240	6 444	7 607
4-sitspall	2230/720/750/440/480 mm	2,4 m	6 985	7 610	8 173	8 271	8 543	10 094
Mellangavel, stål (låg alt. hög)	40/-/-/- mm	-	486	486	486	486	486	486
Sidogavlar, stål (låg alt. hög)/par	50/-/-/- mm	-	631	631	631	631	631	631
Sidogavlar, björk/par	80/-/-/- mm	-	1 346	1 346	1 346	1 346	1 346	1 346
Mellanskiva (MSR) inkl 2 låga mellangavlar	415/490/-/- mm	-	2 454	2 454	2 454	2 454	2 454	2 454
Mellanskiva (MS45) 45° inkl 2 dito	550-210/505/-/- mm	-	2 723	2 723	2 723	2 723	2 723	2 723

BIA tillval (se föregående uppslag)

BIA kombination

Bia är en riktigt komplett sittmöbelserie med enkel och modern design. Möblera med pallar, fåtöljer, soffor och sektionsoffor med eller utan mellanliggande bord precis som du vill. Välj mellan stomme i helt pulver-

lackerat stål eller gavel i formpressat trä. Fåtöljen kan du välja med eller utan snurr. Klädseln är helt avtagbar på samtliga varianter.
Design: Staffan Lauthers

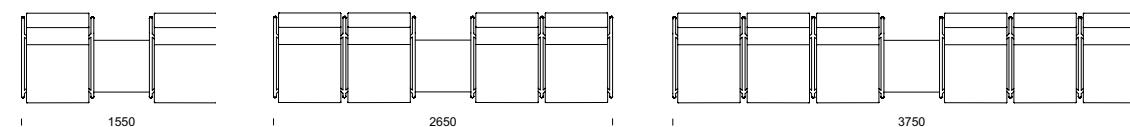

BIA ritningar för fler kombinationer – se sidan 95.



BIA 1+MS45+1



BIA 1+MSR+1



BIA 1+MS45+1



BIA kombination 1+MS45+1

BIA kombination

FAKTA Stomme i pulverlackerat stålrör. Sittelement i formpressad plywood med stoppning av kallskum. Klädseln är helt avtagbar. Gavel och mellangavel finns i högt och lågt utförande. Den höga gaveln kan förses med armstödsplatta i bok, björk eller ek. Sittelementen kan kombineras med rak eller svängd (–45° eller +45°) mellanskiva i björk. Hög eller låg stålgavel är standard, (alltid låg gavel mot mellanskiva). Formpressade yttergavlar finns som tillval.

BIA kombination

med mellanskiva (pris i SEK)

	b/d/h/sitshöjd/sitsdjup	Tyg- åtgång	Insänt tyg	Prisgr. 1	Prisgr. 2	Prisgr. 3	Prisgr. 4	Läder standard
Kombination 1+MSR+1	1550/720/750/440/480 mm	2,8 m	10 061	10 595	11 251	11 570	11 684	13 493
Kombination 1+MS45+1	1750/900/750/440/480 mm	2,8 m	10 331	10 865	11 521	11 636	11 954	13 763
Kombination 2+MSR+2	2650/720/750/440/480 mm	5,6 m	17 600	19 077	20 389	20 619	21 254	24 872
Kombination 2+MS45+2	2800/1000/750/440/480 mm	5,6 m	17 870	19 347	20 659	20 888	21 524	25 142
Kombination 3+MSR+3	3750/720/750/440/480 mm	8,4 m	25 139	27 559	29 527	29 871	30 824	36 251
Kombination 3+MS45+3	3950/1200/750/440/480 mm	8,4 m	25 409	27 828	29 796	30 141	31 094	36 521
Kombination 2+MSR+2+MSR+2	4100/720/750/440/480 mm	8,4 m	27 106	29 526	31 494	31 838	32 791	38 218
Kombination 2+MS45+2+MS45+2	3850/1900/750/440/480 mm	8,4 m	27 646	30 065	32 033	32 377	33 330	38 758

BIA tillval (se föregående uppslag)

BINGO soffa

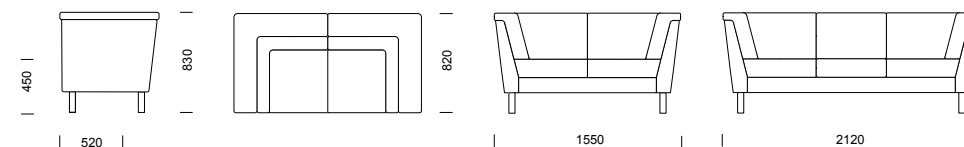

BINGO soffa

Komplett soffserie med många möjligheter. Rygg och sidokuddar sveper mjukt över stommens rygg och sidor. Med separata soffor i 2-sits och 3-sits samt moduler i 1-, 2- och 3-sits – med eller utan arm-

stöd samt vinkelhörn eller rundat hörn – gör Bingo till en riktig succé. Ben eller medar skänker möbelen en speciell karaktär på var sitt sätt. Givetvis är all klädsel helt avtagbar.



BINGO 3-sitssoffa med medar i pulverlackerat stål.

FAKTA Stomme i massivt trä med nozagbotten. Fast plywoodbotten som tillval. Stopning i kallskum. All klädsel på både stomme och dynor är helt avtagbar och har förlängda dragkedjor. Ben i massiv björk. Ben i oljad eller lackad ek alt. i betsat utförande finns som tillval. Medar finns mot tillägg. Tillverkas även i specialmått.

BINGO soffa (pris i SEK)	b/d/h/sitshöjd/sitsdjup	Tyg-åtgång	Insänt tyg	Prisgr.1	Prisgr. 2	Prisgr. 3	Prisgr. 4	Läder standard
2-sitssoffa	1550/820/830/450/520 mm	5,4 m	9 608	11 485	12 812	13 044	13 688	17 348
3-sitssoffa	2120/820/830/450/520 mm	6,9 m	11 886	14 321	16 017	16 314	17 135	21 813
Extra klädsel/sitsdyna	–	0,8 m	761	793	985	1 018	1 111	1 638
Extra klädsel armstödsskydd/par	–	0,8 m	767	948	1 140	1 173	1 266	–
Prydnadskuddar / par	300 x 300 mm	0,8 m	669	922	1 106	1 138	1 227	–
Prydnadskuddar / par	400 x 400 mm	1,0 m	880	1 209	1 439	1 479	1 590	–

BINGO tillval (pris i SEK)	Ben, betsad standardfärg	Ben, ek (oljad eller lackad)	Ben, pulverlackerat stål	Ben, förhöjda + 20 mm	Medar, stål pulverlackerat	Fast botten	Sjukhusväv
	pris/enhet	pris/enhet	pris/enhet	pris/enhet	pris/enhet	pris/enhet	sits
fätölj/1-sitsmodul						487	450
2-sitssoffa/-modul	471	595	509	568	675	552	sidorygg nedre del 857
3-sitssoffa/-modul						659	mittrygg nedre del 316
hörnsoffa	916	1 414	1 168	1 125	1 564	–	hörnrygg nedre del 857
hörnmodul	–	–	–	–	–	589	hörnrygg nedre del 857

specialfärg mot tillägg

BINGO sektionmöbel

Komplett soffserie med många möjligheter. Rygg och sidokuddar sveper mjukt över stommens rygg och sidor. Med separata soffor i 2-sits och 3-sits samt moduler i 1-, 2- och 3-sits – med eller utan arm-

stöd samt vinkelhörn eller rundat hörn – gör Bingo till en riktig succé. Ben eller medar skänker möbelen en speciell karaktär på var sitt sätt. Givetvis är all klädsel helt avtagbar.

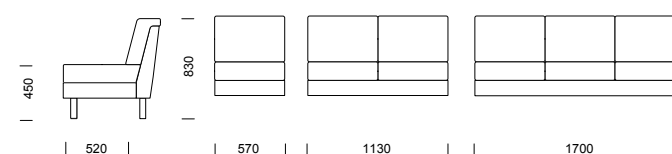

BINGO ritningar för fler kombinationer – se sidan 94.

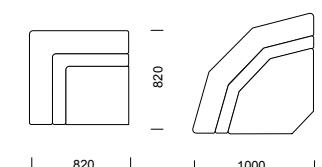
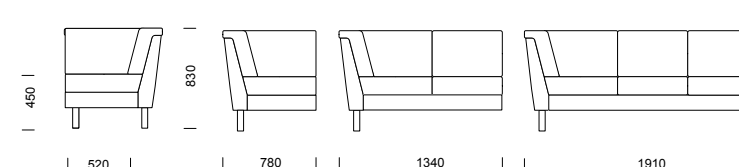

Hörndel vinkel Hörndel rundad



BINGO hörnsoffa i kombination 3H2 med rundad hörndel. Ben i massiv björk.



BINGO hörnsoffa i kombination 2H2 med vinklad hörndel. Medar i pulverlackerat stål.



BINGO hörnsoffa i kombination 3H2 med rundad hörndel. Ben i massiv björk.

FAKTA Stomme i massivt trä med nozagbotten. Stoppling i kallsfum. All klädsel på både stomme och dynor är helt avtagbar och har förlängda dragkedjor. Ben i massiv bok eller björk. Alternativa ben/medar finns som tillval.

BINGO sektionmöbel (pris i SEK)

	b/d/h/sitshöjd/sitsdjup	Tyg- åtgång	Insänt tyg	Prisgr.1	Prisgr.2	Prisgr.3	Prisgr.4	Läder standard
1-sitsmodul utan armstöd	570/820/830/450/520 mm	2,1 m	4 586	5 174	5 690	5 780	6 030	7 454
2-sitsmodul utan armstöd	1130/820/830/450/520 mm	3,6 m	6 906	8 054	8 939	9 093	8 472	11 963
3-sitsmodul utan armstöd	1700/820/830/450/520 mm	5,4 m	9 195	11 022	12 349	12 581	13 225	16 886
1-sitsmodul med 1 armstöd	780/820/830/450/520 mm	2,4 m	6 035	6 750	7 341	7 445	7 730	9 358
2-sitsmodul med 1 armstöd	1340/820/830/450/520 mm	4,7 m	8 362	9 954	11 110	11 313	11 872	15 059
3-sitsmodul med 1 armstöd	1910/820/830/450/520 mm	6,1 m	10 728	12 838	14 346	14 600	15 327	19 463
Hörndel, rundad	1000x1000 mm	3,0 m	10 889	11 801	12 538	12 668	13 025	15 059
Hörndel, vinkel	820x820 mm	2,8 m	10 868	11 719	12 408	12 529	12 861	14 758
Kombination 1H2	1780x2340 mm*	10,0 m	25 287	28 467	30 926	31 354	32 546	39 326
Kombination 1H3	1780x2910 mm*	11,5 m	27 652	31 390	34 217	34 712	36 081	43 846
Kombination 2H2	2340x2340 mm*	11,8 m	27 613	31 467	34 369	34 876	36 282	44 282
Kombination 2H3	2340x2910 mm*	13,3 m	29 979	34 391	37 661	38 233	39 817	48 834
Kombination 3H3	2910x2910 mm*	15,0 m	32 345	37 397	41 084	41 729	43 515	53 685
Kombination 2H2H2	2340x3130x2340 mm*	18,4 m	46 864	51 322	55 845	56 637	58 827	71 302
Kombination 3H2H2	2910x3130x2340 mm*	20,2 m	49 230	54 290	59 257	60 125	62 530	76 227
Kombination 3H2H3	2910x3130x2910 mm*	21,4 m	51 596	57 169	62 428	63 351	65 898	80 408
Kombination 3H3H3	2910x3700x2910 mm*	23,0 m	53 962	60 056	65 711	66 700	69 440	85 033

BINGO tillval (se föregående uppslag)

* Mått avser kombination med rundat hörn. För vinkelhörn avgår 180 mm åt båda håll.

BRIDGE fåtölj/soffa

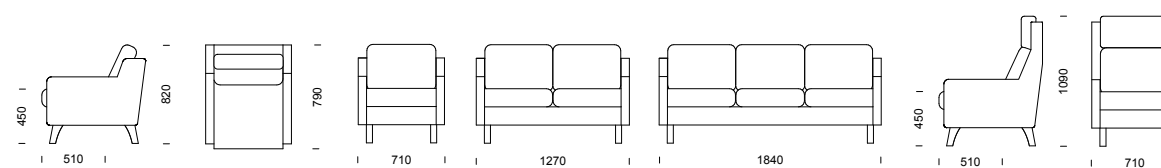

13

BRIDGE fåtölj/soffa

Med en ren, okomplicerad design samt med relativt smala gavlar och slanka ben – ger Bridge ett fräscht och luftigt intryck. Bridge, som har konventionellt,

plant armstöd, är systemmodell till Bugg med lutande gavel. Båda serierna har givetvis vändbara plymåer, avtagbar klädsel samt en rad tillvalsmöjligheter.



BRIDGE 3-sitssoffa och fåtölj med ben i massiv björk.



BRIDGE 2-sitssoffa

All klädsel på stomme och dynor är helt avtagbar och har förlängda dragkedjor.



BRIDGE har ett konventionellt, plant armstöd.



BRIDGE hög fåtölj

FAKTA Stomme i massivt trä med nozagbotten. Fast plywoodbotten som tillval. Stoppling i kallskum. All klädsel på både stomme och dynor är helt avtagbar och har förlängda dragkedjor. Ben i massiv björk. Ben i oljad eller lackad ek alt. i betsat utförande finns som tillval. Medar finns mot tillägg. Tillverkas även i specialmått.

BRIDGE fåtölj/soffa (pris i SEK)	b/d/h/sitshöjd/sitsdjup	Tyg-åtgång	Insänt tyg	Prisgr.1	Prisgr. 2	Prisgr. 3	Prisgr. 4	Läderstandard
Fåtölj	710/790/820/450/510 mm	4,0 m	6 314	7 689	8 627	8 799	9 239	12 679
Fåtölj, hög	710/790/1090/450/510 mm	4,8 m	7 295	8 892	9 956	10 041	10 656	14 492
2-sitssoffa	1270/790/820/450/510 mm	5,7 m	8 303	10 282	11 619	11 864	12 491	17 117
3-sitssoffa	1840/790/820/450/510 mm	7,2 m	10 251	12 758	14 447	14 755	15 549	21 114
Extra klädsel/dyna	–	0,8 m	761	793	985	1 018	1 111	1 638
Armstödsskydd/par	–	0,8 m	754	936	1 127	1 160	1 253	1 780

BRIDGE tillval	Ben, betsade standardfärg	Ben, ek (oljad eller lackad)	Ben, pulverlackerat stål	Ben, svarvade m. ställbar fot	Ben, förhöjda +20 mm	Medar, stål pulverlackerat	Fast botten	Hel sitsdyna	Sjukhusväv	Läderskoning på armstöd
	pris/enhet	pris/enhet	pris/enhet	pris/enhet	pris/enhet	pris/enhet	pris/enhet	pris/enhet	sits	pris/par
fåtölj/1-sitsmodul							487	–	rygg hel	450
2-sitssoffa/-modul	471	595	509	557	568	675	552	1 039	rygg nedre del	316
3-sitssoffa/-modul							659		hörnrygg	557
hörnsoffa	916	1 414	1 168	1 248	1 125	1 564	–	–	hörnrygg hel	1 093
hörnmodul	–	–	–	–	–	–	589	–	hörnrygg nedre del	857

specialfärg mot tillägg

BRIDGE sektionsmöbel

Med en ren, okomplicerad design samt med relativt smala gavlar och slanka ben – ger Bridge ett fräscht och luftigt intryck. Bridge, som har konventionellt,

plant armstöd, är systemmodell till Bugg med lutande gavel. Båda serierna har givetvis vändbara plymåer, avtagbar klädsel samt en rad tillvalsmöjligheter.



BRIDGE kombination 2H3 med rundat hörn.

All klädsel på stomme och dynor är helt avtagbar och har förlängda dragkedjor.



BRIDGE har ett konventionellt, plant armstöd.

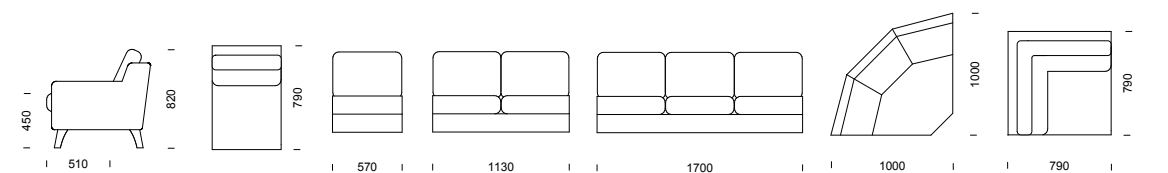

BRIDGE ritningar för fler kombinationer – se sidan 95.

FAKTA Stomme i massivt trä med nozagbotten. Fast plywoodbotten som tillval. Stoppling i kallsaum. All klädsel på både stomme och dynor är helt avtagbar och har förlängda dragkedjor. Ben i massiv björk. Ben i oljad eller lackad ek alt. i betsat utförande finns som tillval. Medar finns mot tillägg. Tillverkas även i specialmått.

BRIDGE sektionsmöbel (pris i SEK)	b/d/h/sitshöjd/sitsdjup	Tyg-åtgång	Insänt tyg	Prisgr.1	Prisgr. 2	Prisgr. 3	Prisgr. 4	Läder standard
1-sitsmodul	570/790/820/450/510 mm	2,6 m	3 968	4 865	5 475	5 587	5 873	7 605
2-sitsmodul	1130/790/820/450/510 mm	4,3 m	5 967	7 468	8 477	8 662	9 135	12 043
3-sitsmodul	1700/790/820/450/510 mm	5,8 m	7 903	9 933	11 293	11 542	12 181	15 776
Hörndel, rundad	1000x1000 mm	4,2 m	9 435	10 797	11 782	11 962	12 425	15 384
Hörndel, vinkel	790x790 mm	4,2 m	9 435	10 797	11 782	11 962	12 425	15 384
Armstöd	Bredd 70 mm	1,4 m	2 535	3 080	3 409	3 469	3 623	5 073
Kombination 1H2, rundat hörn	1650x2210 mm	12,9 m	21 905	26 211	29 143	29 679	31 056	40 105
Kombination 2H2, rundat hörn	2210x2210 mm	14,6 m	23 904	28 814	32 145	32 754	34 318	44 543
Kombination 2H3, rundat hörn	2210x2780 mm	16,1 m	25 840	31 278	34 962	35 635	37 364	48 277
Kombination 3H3, rundat hörn	2780x2780 mm	17,6 m	27 776	33 743	37 778	38 515	40 409	52 010
Kombination 1H2, vinkelhörn	1440x2000 mm	12,9 m	21 905	26 211	29 143	29 679	31 056	40 105
Kombination 2H2, vinkelhörn	2000x2000 mm	14,6 m	23 904	28 814	32 145	32 754	34 318	44 543
Kombination 2H3, vinkelhörn	2000x2570 mm	16,1 m	25 840	31 278	34 962	35 635	37 364	48 277
Kombination 3H3, vinkelhörn	2570x2570 mm	17,6 m	27 776	33 743	37 778	38 515	40 409	52 010
Extra klädsel/dyna	–	0,8 m	761	793	985	1 018	1 111	1 638
Armstödsskydd/par	–	0,8 m	754	936	1 127	1 160	1 253	1 780

BRIDGE tillval (se föregående uppslag)

15

BRIDGE sektionsmöbel

BUGG fåtölj/soffa

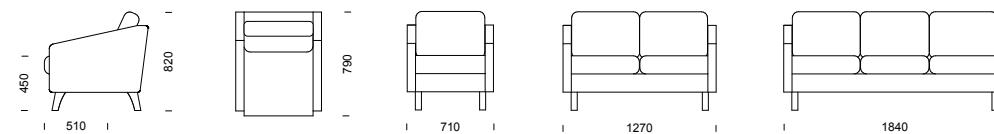

17

Med en karakteristiskt lutande gavel och slanka ben, skapar Bugg lätt en härlig och nostalgisk känsla av 60-tal, dock utan att ge upp sitt moderna och fräscha uttryck. Bugg är systemmodell till Bridge, som har ett

mer konventionellt, plant armstöd. Båda har givetvis vändbara plymåer, avtagbar klädsel samt en rad tillvalsmöjligheter.



BUGG 3-sitssoffa med ben i massiv björk.

BUGG 2-sitssoffa

BUGG fåtölj

All klädsel på stomme och dynor är helt avtagbar och har förlängda dragkedjor.



BUGG har ett lutande armstöd som ger en känsla av 60-tal.

BUGG fåtölj/soffa

FAKTA Stomme i massivt trä med nozagbotten. Fast plywoodbotten som tillval. Stoppling i kallskum. All klädsel på både stomme och dynor är helt avtagbar och har förlängda dragkedjor. Ben i massiv björk. Ben i oljad eller lackad ek alt. i betsat utförande finns som tillval. Medar finns mot tillägg. Tillverkas även i specialmått.

BUGG fåtölj/soffa (pris i SEK)	b/d/h/sitshöjd/sitsdjup	Tyg-åtgång	Insänt tyg	Prisgr.1	Prisgr. 2	Prisgr. 3	Prisgr. 4	Läder standard
Fåtölj	710/790/820/450/510 mm	4,0 m	6 314	7 689	8 627	8 799	9 239	12 679
2-sitssoffa	1270/790/820/450/510 mm	5,7 m	8 303	10 282	11 619	11 864	12 491	17 117
3-sitssoffa	1840/790/820/450/510 mm	7,2 m	10 251	12 758	14 447	14 755	15 549	21 114
Extra klädsel/dyna	–	0,8 m	761	793	985	1 018	1 111	1 638
Armstödsskydd/par	–	0,8 m	754	936	1 127	1 160	1 253	1 780

BUGG tillval	Ben, betsad standardfärg	Ben, ek (oljad eller lackad)	Ben, pulverlackerat stål	Ben, svarvade m. ställbar fot	Ben, förhöjda +20 mm	Medar, stål pulverlackerat	Fast botten	Hel sitsdyna	Sjukhusväv	Läderskoning på armstöd
	pris/enhet	pris/enhet	pris/enhet	pris/enhet	pris/enhet	pris/enhet	pris/enhet	pris/enhet	sits	pris/par
fåtölj/1-sitsmodul							487	–	rygg hel	450
2-sitssoffa/-modul	471	595	509	557	568	675	552	1 039	rygg nedre del	316
3-sitssoffa/-modul							659		hörnrygg hel	1 093
hörnsoffa	916	1 414	1 168	1 248	1 125	1 564	–	–	hörnrygg nedre del	857
hörnmodul	–	–	–	–	–	–	589	–		

specialfärg mot tillägg

BUGG sektionsmöbel

Med en karakteristiskt lutande gavel och slanka ben, skapar Bugg lätt en härlig och nostalgisk känsla av 60-tal, dock utan att ge upp sitt moderna och fräscha uttryck. Bugg är systemmodell till Bridge, som har ett

mer konventionellt, plant armstöd. Båda har givetvis vändbara plymåer, avtagbar klädsel samt en rad tillvalsmöjligheter.



BUGG kombination 2H2 med vinkelhörn.

All klädsel på stomme och dynor är helt avtagbar och har förlängda dragkedjor.



BUGG har ett lutande armstöd som ger en känsla av 60-tal.

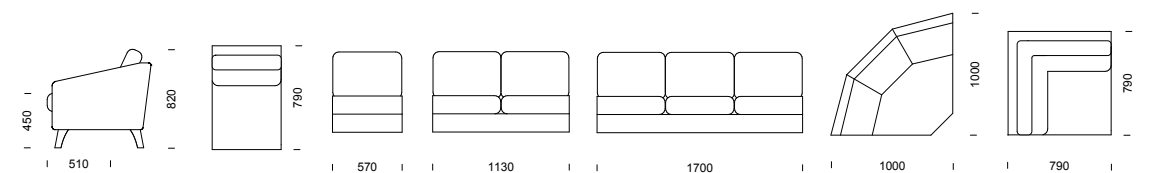

BUGG ritningar för fler kombinationer – se sidan 95.

FAKTA Stomme i massivt trä med nozagbotten. Fast plywoodbotten som tillval. Stoppling i kallskum. All klädsel på både stomme och dynor är helt avtagbar och har förlängda dragkedjor. Ben i massiv björk. Ben i oljad eller lackad ek alt. i betsat utförande finns som tillval. Medar finns mot tillägg. Tillverkas även i specialmått.

BUGG sektionsmöbel (pris i SEK)	b/d/h/sitshöjd/sitsdjup	Tyg-åtgång	Insänt tyg	Prisgr.1	Prisgr. 2	Prisgr. 3	Prisgr. 4	Läder standard
1-sitsmodul	570/790/820/450/510 mm	2,6 m	3 968	4 865	5 475	5 587	5 873	7 605
2-sitsmodul	1130/790/820/450/510 mm	4,3 m	5 967	7 468	8 477	8 662	9 135	12 043
3-sitsmodul	1700/790/820/450/510 mm	5,8 m	7 903	9 933	11 293	11 542	12 181	15 776
Hörndel, rundad	1000x1000 mm	4,2 m	9 435	10 797	11 782	11 962	12 425	15 384
Hörndel, vinkel	790x790 mm	4,2 m	9 435	10 797	11 782	11 962	12 425	15 384
Armstöd	Bredd 70 mm	1,4 m	2 535	3 080	3 409	3 469	3 623	5 073
Kombination 1H2, rundat hörn	1650x2210 mm	12,9 m	21 905	26 211	29 143	29 679	31 056	40 105
Kombination 2H2, rundat hörn	2210x2210 mm	14,6 m	23 904	28 814	32 145	32 754	34 318	44 543
Kombination 2H3, rundat hörn	2210x2780 mm	16,1 m	25 840	31 278	34 962	35 635	37 364	48 277
Kombination 3H3, rundat hörn	2780x2780 mm	17,6 m	27 776	33 743	37 778	38 515	40 409	52 010
Kombination 1H2, vinkelhörn	1440x2000 mm	12,9 m	21 905	26 211	29 143	29 679	31 056	40 105
Kombination 2H2, vinkelhörn	2000x2000 mm	14,6 m	23 904	28 814	32 145	32 754	34 318	44 543
Kombination 2H3, vinkelhörn	2000x2570 mm	16,1 m	25 840	31 278	34 962	35 635	37 364	48 277
Kombination 3H3, vinkelhörn	2570x2570 mm	17,6 m	27 776	33 743	37 778	38 515	40 409	52 010
Extra klädsel/dyna	–	0,8 m	761	793	985	1 018	1 111	1 638
Armstödsskydd/par	–	0,8 m	754	936	1 127	1 160	1 253	1 780

BUGG tillval (se föregående uppslag)

CASINO fåtölj/soffa

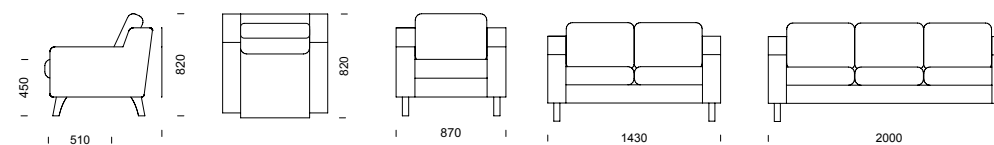

21

CASINO fåtölj/soffa

Casino erbjuder en härlig sittkomfort med sina lägre och kraftiga men samtidigt bekväma armstöd. Sittmöblen passar utmärkt både som hörnsoffa i olika storlekar och som sittgrupp bestående av enskilda

soffor och fåtöljer. Dynorna kan fås i två utföranden där den ena har en extra mjuk dunstoppning. I båda fallen har Casino helt avtagbar klädsel.



CASINO fåtölj med ben i ek.

CASINO 3-sitssoffa med ben i ek.



CASINO fåtölj med svarvade ben och ställbar fot.

All klädsel på stomme och dynor är helt avtagbar och har förlängda dragkedjor.



FAKTA Stomme i massivt trä med nozagbotten. Fast plywoodbotten som tillval. Stoppning i kallskum. Casino Soft har mjukare stoppning av dun. All klädsel på både stomme och dynor är helt avtagbar och har förlängda dragkedjor. Ben i massiv björk. Ben i oljad eller lackad ek alt. i betsat utförande finns som tillval. Medar finns mot tillägg. Tillverkas även i specialmått.

CASINO fåtölj/soffa (pris i SEK)	b/d/h/sitshöjd/sitsdjup	Tyg-åtgång	Insänt tyg	Prisgr.1	Prisgr. 2	Prisgr. 3	Prisgr. 4	Läderstandard
Fåtölj	870/820/820/450/510 mm	4,8 m	7 132	8 750	9 886	10 085	10 635	13 766
2-sitssoffa	1430/820/820/450/510 mm	6,6 m	9 418	11 689	13 250	13 523	14 279	18 585
3-sitssoffa	2000/820/820/450/510 mm	8,1 m	11 655	14 461	16 378	16 713	17 641	22 926
Fåtölj (Casino Soft)	870/820/820/450/510 mm	4,8 m	7 884	9 502	10 638	10 836	11 386	14 518
2-sitssoffa (Casino Soft)	1430/820/820/450/510 mm	6,6 m	10 260	12 531	14 092	14 365	15 121	19 428
3-sitssoffa (Casino Soft)	2000/820/820/450/510 mm	8,1 m	12 681	15 487	17 404	17 739	18 667	23 952
Extra klädsel/dyna	–	0,8 m	761	793	985	1 018	1 111	1 638
Armstödsskydd/par	–	0,8 m	747	936	1 127	1 160	1 253	1 780

CASINO tillval	Ben, betsade standardfärg pris/enhet	Ben, ek (oljad eller lackad) pris/enhet	Ben, pulverlackerat stål pris/enhet	Ben, svarvade m. ställbar fot pris/enhet	Ben, förhöjda +20 mm pris/enhet	Medar, stål pulverlackerat pris/enhet	Fast botten pris/enhet	Hel sitsdyna pris/enhet	Sjukhusväv	Läderskoning på armstöd pris/par
fåtölj/1-sitsmodul	471	595	509	557	568	675	487	–	sits	450
552							1 039	rygg hel	450	
659							rygg nedre del	316		
2-sitssoffa/-modul	916	1 414	1 168	1 248	1 125	1 564	–	–	hörsits	557
–							–	hörnrygg hel	1 093	
589							–	hörnrygg nedre del	857	
3-sitssoffa/-modul	–	–	–	–	–	–	–	–	–	–
hörnsoffa	–	–	–	–	–	–	–	–	–	–
hörnmodul	–	–	–	–	–	–	–	–	–	–

specialfärg mot tillägg

CASINO sektionsmöbel

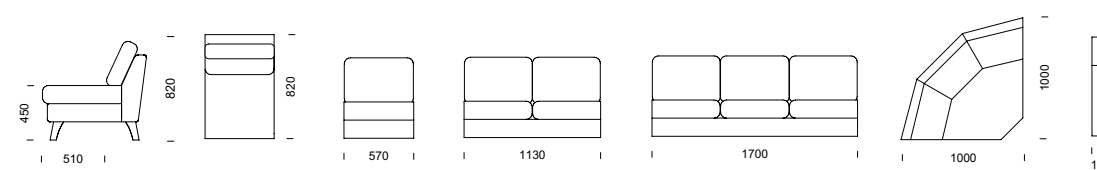

23

CASINO sektion

Casino erbjuder en härlig sittkomfort med sina lägre och kraftiga men samtidigt bekväma armstöd. Sittmöbeln passar utmärkt både som hörnsoffa i olika storlekar och som sittgrupp bestående av enskilda

soffor och fåtöljer. Dynorna kan fås i två utföranden där den ena har en extra mjuk dunstoppning. I båda fallen har Casino helt avtagbar klädsel.



CASINO kombination 2H2 med rundat hörn.

CASINO ritningar för fler kombinationer – se sidan 96.

FAKTA Stomme i massivt trä med nozagbotten. Fast plywoodbotten som tillval. Stoppning i kallskum. Casino Soft har mjukare stoppning av dun. All klädsel på både stomme och dynor är helt avtagbar och har förlängda dragkedjor. Ben i massiv björk. Ben i oljad eller lackad ek alt. i betsat utförande finns som tillval. Medar finns mot tillägg. Tillverkas även i specialmått.

All klädsel på stomme och dynor är helt avtagbar och har förlängda dragkedjor.



CASINO sektionsmöbel (pris i SEK)	b/d/h/sitshöjd/sitsdjup	Tyg-åtgång	Insänt tyg	Prisgr. 1	Prisgr. 2	Prisgr. 3	Prisgr. 4	Läder standard
1-sitsmodul	570/820/820/450/510 mm	2,8 m	4 545	5 332	5 994	6 110	6 431	8 258
2-sitsmodul	1130/820/820/450/510 mm	4,6 m	6 880	8 270	9 358	9 548	10 076	13 077
3-sitsmodul	1700/820/820/450/510 mm	5,9 m	9 167	10 965	12 360	12 604	13 280	17 130
Hörndel, rundad	1000x1000 mm	4,4 m	10 734	12 106	13 147	13 329	13 833	16 704
Armstöd	Bredd 150 mm	2,0 m	2 874	3 419	3 892	3 975	4 204	5 509
Kombination 1H2	1730x2290 mm	13,8 m	25 033	29 126	32 391	32 962	34 543	43 547
Kombination 2H2	2290x2290 mm	15,6 m	27 368	32 064	35 755	36 400	38 187	48 366
Kombination 2H3	2290x2860 mm	16,9 m	29 655	34 759	38 757	39 456	41 393	52 419
Kombination 3H3	2860x2860 mm	18,2 m	31 942	37 454	41 760	42 513	44 598	56 473
1-sitsmodul (Casino Soft)	570/820/820/450/510 mm	2,8 m	5 346	6 133	6 796	6 911	7 232	9 059
2-sitsmodul (Casino Soft)	1130/820/820/450/510 mm	4,6 m	7 773	9 162	10 251	10 441	10 968	13 969
3-sitsmodul (Casino Soft)	1700/820/820/450/510 mm	5,9 m	10 243	12 040	13 436	13 680	14 356	18 206
Hörndel, rundad (Casino Soft)	1000x1000 mm	4,4 m	11 290	12 662	13 703	13 885	14 389	17 260
Armstöd (Casino Soft)	Bredd 150 mm	2,0 m	2 874	3 419	3 892	3 975	4 204	5 509
Kombination 1H2 (Casino Soft)	1730x2290 mm	13,8 m	27 283	31 325	34 590	35 161	36 742	45 746
Kombination 2H2 (Casino Soft)	2290x2290 mm	15,6 m	29 710	34 355	38 046	38 691	40 479	50 657
Kombination 2H3 (Casino Soft)	2290x2860 mm	16,9 m	32 180	37 234	41 232	41 931	43 867	54 894
Kombination 3H3 (Casino Soft)	2860x2860 mm	18,2 m	34 650	40 112	44 418	45 171	47 256	59 131
Extra klädsel/dyna	–	0,8 m	736	793	985	1 018	1 111	1 638
Armstödsskydd/par	–	0,8 m	754	936	1 127	1 160	1 253	1 780

CASINO tillval (se föregående uppslag)

CECILIA soffa

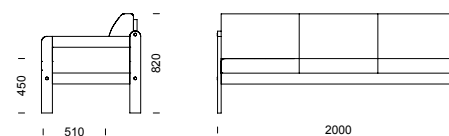

25

CECILIA soffa

Sitt skira namn till trots är Cecilia en riktigt robust och stabil möbelserie med enkla rena drag. En bekväm

möbel som dessutom fungerar bra som praktisk vilbädd. Variera utseendet med klädd eller fanerad gavel.



CECILIA 3-sitssoffa

FAKTA Stomme i massiv björk – natur. Täckmålat utförande mot tillägg. Stoppning i kallskum. Klädseln är helt avtagbar. Fodralen har förlängda dragkedjor. Kan beställas med hel sitsdyna som tillval. 3-sitssoffan fungerar även som vilbädd med bäddmatten 74 x 196 cm. Tillverkas även i specialmått och i längre sektioner än 3:or.

CECILIA soffa (pris i SEK)	b/d/h/sitshöjd/sitsdjup	Tyg-åtgång	Insänt tyg	Prisgr. 1	Prisgr. 2	Prisgr. 3	Prisgr. 4	Läder standard
3-sitssoffa	2000/820/820/450/510 mm	6,5 m	9 797	11 828	13 366	13 635	14 380	18 621
Extra klädsel/sits och rygg	–	2,0 m	1 538	1 652	1 779	1 964	2 175	–
Extra klädsel/sidokuddspar	–	0,8 m	678	789	980	1 014	1 106	–



CECILIA med fanerad respektive klädd gavel.

CECILIA tillval (pris i SEK)	Stomme, täckmålad, svart eller vit	Hel sitsdyna i kallskum utan tyg	Kallskum utan tyg	Sjukhusväv		Förvaringslåda (björkplywood) på hjul
	pris/enhet	pris/enhet	pris/enhet	sits	557	pris/enhet
3-sitssoffa	1 049	653	2 796	rygg nedre del	364	1 685
Per sits och ryggdyna	–	–	932			bredd: 63 cm
Sidokuddar/par	–	–	493			

CORONA fåtölj/soffa

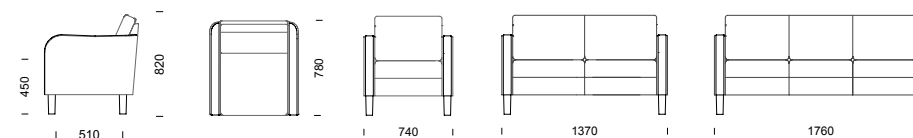

27

En riktigt skön 40-talsklassiker med många olika kombinationsmöjligheter. Välj tyg samt mellan olika

träslag och betser på detaljer för att anpassa möbelen till olika miljöer.



CORONA 3-sitssoffa

CORONA fåtölj



FAKTA Stomme i massivt trä med nozagbotten. Fast plywoodbotten som tillval. Stopning i kallskum. Klädseln är avtagbar på dynorna och kan fås med förlängda dragkedjor som tillval. Armstöden kan förses med läderskoning. Ben i massiv bok eller björk – natur, betsat utförande mot tillägg. Benen kan även fås i lackad eller oljad ek samt i 20 mm förhöjt utförande. Tillverkas även i specialmått.

CORONA fåtölj/soffa

CORONA fåtölj/soffa (pris i SEK)	b/d/h/sitshöjd/sitsdjup	Tyg-åtgång	Insänt tyg	Prisgr.1	Prisgr. 2	Prisgr. 3	Prisgr. 4	Läderstandard
Fåtölj	740/780/820/450/510 mm	4,0 m	6 910	8 152	9 089	9 253	9 707	12 291
2-sitssoffa	1370/780/820/450/510 mm	6,0 m	9 171	11 087	12 493	12 738	13 419	17 296
3-sitssoffa	1760/780/820/450/510 mm	7,3 m	11 363	13 682	15 392	15 691	16 519	21 236
Extra klädsel/dyna	–	0,8 m	731	763	955	988	1 081	1 608
Prydnadskudde/par	300x300 mm	0,8 m	669	922	1 106	1 138	1 227	–
Prydnadskudde/par	400x400 mm	1,0 m	880	1 209	1 439	1 479	1 590	–

CORONA tillval	Ben, betsade standardfärg	Ben, ek (olja eller lackad)	Ben, pulverlackerat stål	Ben, förhöjda +20 mm	Fast botten	Sjukhusväv		Läderskoning på armstöd	Förlängd dragkedja
	pris/enhet	pris/enhet	pris/enhet	pris/enhet	pris/enhet	sits	450	pris/par	pris/dyna
fåtölj/1-sitsmodul					487	rygg hel	450	1 200	100
2-sitssoffa/-modul	621	889	562	718	552	rygg nedre del	316		
3-sitssoffa/-modul					659				

specialfärg mot tillägg

CORONA sektionsmöbel

En riktigt skön 40-talsklassiker med många olika kombinationsmöjligheter. Välj tyg samt mellan olika

träslag och betser på detaljer för att anpassa möbelen till olika miljöer.



CORONA kombination 3H2

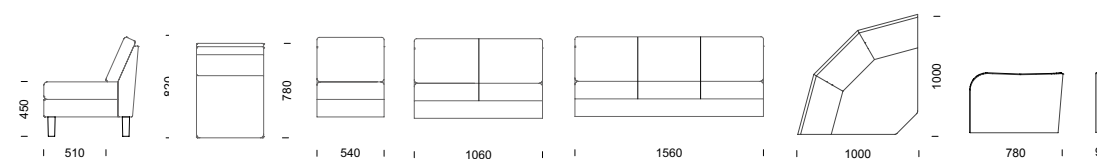

CORONA ritningar för kombinationer – se sidan 97.

29

CORONA sektionsmöbel

FAKTA Stomme i massivt trä med nozagbotten. Fast plywoodbotten som tillval. Stoppling i kallskum. Klädseln är avtagbar på dynorna och kan fås med förlängda dragkedjor som tillval. Armstöden kan förses med läderskoning. Ben i massiv bok eller björk – natur, betsat utförande mot tillägg. Benen kan även fås i lackad eller oljad ek samt i 20 mm förhöjt utförande.

CORONA sektionsmöbel (pris i SEK)	b/d/h/sitshöjd/sitsdjup	Tyg-åtgång	Insänt tyg	Prisgr.1	Prisgr.2	Prisgr.3	Prisgr.4	Läderstandard
1-sitsmodul	540/780/820/450/510 mm	2,2 m	4 788	5 335	5 850	5 940	6 190	7 611
2-sitsmodul	1060/780/820/450/510 mm	4,2 m	7 050	8 270	9 253	9 426	9 902	12 616
3-sitsmodul	1560/780/820/450/510 mm	5,5 m	9 242	10 864	12 153	12 378	13 002	16 556
Hörndel, rundad	1000x1000 mm	4,4 m	9 736	11 034	12 064	12 245	12 744	15 587
Armstöd/par	Bredd 90 mm	1,8 m	2 425	2 817	3 239	3 313	3 517	4 680
Kombination 2H2	2150x2150 mm	14,6 m	26 261	30 389	33 810	34 408	36 064	45 498
Kombination 2H3	2150x2650 mm	15,9 m	28 453	32 984	36 709	37 361	39 165	49 438
Kombination 3H3	2650x2650 mm	17,2 m	30 645	35 580	39 609	40 314	42 266	53 379
Kombination 3H2H3	2650x3060x2650 mm	25,8 m	47 431	54 883	60 928	61 985	64 912	81 582

CORONA tillval	Ben, betsade standardfärg	Ben, ek (oljad eller lackad)	Ben, pulverlackerat stål	Ben, förhöjda +20 mm	Fast botten	Sjukhusväv	Läderskoning på armstöd	Förlängd dragkedja
	pris/enhet	pris/enhet	pris/enhet	pris/enhet	pris/enhet	sits	pris/par	pris/dyna
fätölj/1-sitsmodul					487	rygg hel	1 200	100
2-sitssoffa/-modul	621	889	562	718	552	rygg nedre del		
3-sitssoffa/-modul					659	hörsits		
hörnssoffa	1 044	1 634	1 173	1 210	–			
hörnmodul	–	–	–	–	589			

specialfärg mot tillägg

CRICKET fåtölj/soffa

Komplett soffserie med viktiga funktioner inte minst i miljöer för vård och omsorg. Den rena designen ger ett modernt uttryck där distansen mellan sits, rygg och gavlar inte bara ger en svävande känsla utan dessutom skänker en unik möjlighet till avtorkning.

Flexibla Cricket finns från fåtölj till riktigt stora kombinationer för att bli exakt så lång som krävs. Den har medar, sockel eller ben samt fast klädsel som standard medan avtagbar givetvis finns mot tillägg.



CRICKET fåtölj med armstöd, metallben.



CRICKET 3-sitssoffa med armstöd, medar i pulverlackerat stål.



CRICKET 2-sitssoffa utan armstöd, medar i pulverlackerat stål.



CRICKET 3-sitssoffa med armstöd, metallben.

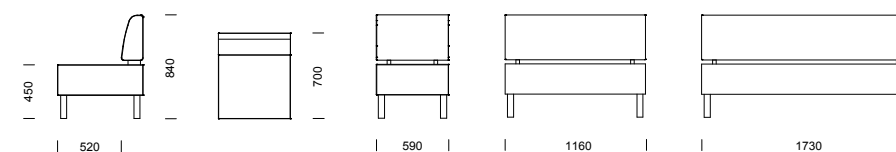

CRICKET utan armstöd

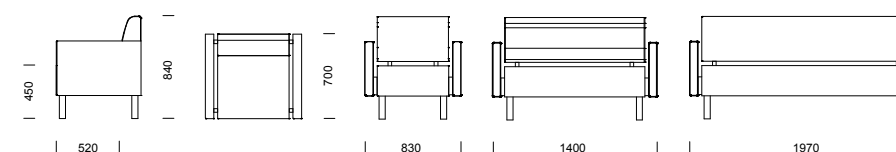

CRICKET med armstöd

31

CRICKET fåtölj/soffa

FAKTA Stomme i massivt trä med nozagbotten. Stoppning i kallsaum. Rekommenderas klädd i konstläder. Avstånd mellan sits, rygg och gavlar ger god avtorkningsmöjlighet. Standard är fast klädsel, avtagbar mot tillägg. Ben i bok eller björk. Ben i oljad eller lackad ek, alt i betsat utförande. Sockel, metallben och silverlackade medar finns som tillval.

CRICKET fåtölj/soffa (pris i SEK)	b/d/h/sitshöjd/sitsdjup	Tyg-åtgång	Insänt tyg	Prisgr.1	Prisgr. 2	Prisgr. 3	Prisgr. 4	Läder standard
Fåtölj utan armstöd	590/700/840/450/520 mm	2,1 m	5 101	5 621	6 089	6 171	6 398	7 690
2-sitssoffa utan armstöd	1160/700/840/450/520 mm	2,9 m	7 354	8 287	9 036	9 168	9 531	11 598
3-sitssoffa utan armstöd	1730/700/840/450/520 mm	3,8 m	8 780	10 088	11 096	11 272	11 760	14 538
Fåtölj med armstöd	830/700/840/450/520 mm	3,9 m	6 362	7 539	8 406	8 557	8 977	11 368
2-sitssoffa med armstöd	1400/700/840/450/520 mm	4,7 m	8 614	10 089	11 166	11 355	11 877	14 849
3-sitssoffa med armstöd	1970/700/840/450/520 mm	5,6 m	10 041	11 929	13 288	13 525	14 184	17 931
Prydnadskuddar / par	300 x 300 mm	0,8 m	669	922	1 106	1 138	1 227	–
Prydnadskuddar / par	400 x 400 mm	1,0 m	880	1 209	1 439	1 479	1 590	–

CRICKET tillval	Ben, betsad standardfärg	Ben, ek (oljad eller lackad)	Ben, pulverlackerat stål	Sockel, björk	Ben, förhöjda +20 mm	Medar, stål pulverlackerat	Avtagbar klädsel, utan armstöd	Avtagbar klädsel, med armstöd
	pris/enhet	pris/enhet	pris/enhet	pris/enhet	pris/enhet	pris/enhet	pris/enhet	pris/enhet
fåtölj/1-sitsmodul				1 560			468	624
2-sitssoffa/-modul	486	595	509	1 768	718	675	572	728
3-sitssoffa/-modul				1 976			676	832
hörnssoffa	943	1 414	1 168	3 952	1 210	1 564	1 950	2 080

specialfärg mot tillägg

CRICKET sektionsmöbel

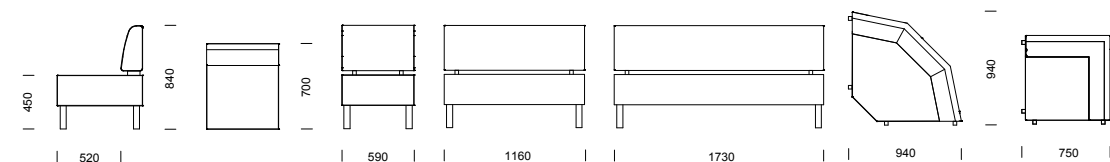

CRICKET ritningar för kombinationer – se sidan 98–99.

33

Komplett soffserie med viktiga funktioner inte minst i miljöer för vård och omsorg. Den rena designen ger ett modernt uttryck där distansen mellan sits, rygg och gavlar inte bara ger en svävande känsla utan dessutom skänker en unik möjlighet till avtorkning.

Flexibla Cricket finns från fåtölj till riktigt stora kombinationer för att bli exakt så lång som krävs. Den har medar, sockel eller ben samt fast klädsel som standard medan avtagbar givetvis finns mot tillägg.



CRICKET kombination rundat hörn 3H2 med armstöd.



CRICKET kombination vinkelhörn 2H2 med armstöd.

FAKTA Stomme i massivt trä med nozagbotten. Stoppning i kallsaum. Rekommenderas klädd i konstläder. Avstånd mellan sits, rygg och gavlar ger god avtorkningsmöjlighet. Standard är fast klädsel, avtagbar mot tillägg. Ben i bok eller björk. Ben i oljad eller lackad ek, alt i betsat utförande. Sockel, metallben och silverlackade medar finns som tillval.

CRICKET sektionsmöbel (pris i SEK)	b/d/h/sitshöjd/sitsdjup	Tyg-åtgång	Insänt tyg	Prisgr. 1	Prisgr. 2	Prisgr. 3	Prisgr. 4	Läder standard
1-sitsmodul	590/700/840/450/520 mm	2,1 m	5 101	5 621	6 089	6 171	6 398	7 690
2-sitsmodul	1160/700/840/450/520 mm	2,9 m	7 354	8 287	9 036	9 168	9 531	11 598
3-sitsmodul	1730/700/840/450/520 mm	3,8 m	8 780	10 088	11 096	11 272	11 760	14 538
Hörndel, vinkel med distans	750/750/840/450/520 mm	3,2 m	6 555	7 488	8 238	8 369	8 732	10 800
Hörndel, rundad med distans	940/940/840/450/520 mm	3,5 m	7 868	8 917	9 737	9 881	10 278	12 539
Armstödspar med distans	120/700/840/450/520 mm	1,8 m	1 515	1 841	2 192	2 254	2 424	3 393
Komb. vinkelhörn utan armstöd 1H2	1340X1910 mm	8,2 m	19 010	21 396	23 364	23 708	24 661	30 088
Komb. vinkelhörn utan armstöd 1H3	1340X2480 mm	9,1 m	20 436	23 197	25 423	25 812	26 890	33 028
Komb. vinkelhörn utan armstöd 2H2	1910X1910 mm	9,0 m	21 263	24 062	26 311	26 704	27 793	33 996
Komb. vinkelhörn utan armstöd 2H3	1910X2480 mm	9,9 m	22 689	25 863	28 370	28 809	30 023	36 936
Komb. vinkelhörn utan armstöd 3H3	2480X2480 mm	10,8 m	24 115	27 665	30 429	30 913	32 252	39 876
Komb. rundat hörn utan armstöd 1H2	1530X2100 mm	8,5 m	20 323	22 825	24 863	25 220	26 207	31 828
Komb. rundat hörn utan armstöd 1H3	1530X2670 mm	9,4 m	21 749	24 626	26 922	27 324	28 436	34 768
Komb. rundat hörn utan armstöd 2H2	2100X2100 mm	9,3 m	22 576	25 491	27 810	28 216	29 339	35 736
Komb. rundat hörn utan armstöd 2H3	2100X2670 mm	10,2 m	24 002	27 292	29 870	30 320	31 568	38 676
Komb. rundat hörn utan armstöd 3H3	2670X2670 mm	11,1 m	25 428	29 094	31 929	32 425	33 798	41 616
Komb. vinkelhörn med armstöd 1H2	1460X2030 mm	10,0 m	20 525	23 236	25 556	25 961	27 085	33 481
Komb. vinkelhörn med armstöd 1H3	1460X2600 mm	10,9 m	21 951	25 038	27 615	28 066	29 314	36 421
Komb. vinkelhörn med armstöd 2H2	2030X2030mm	10,8 m	22 778	25 902	28 503	28 958	30 217	37 389
Komb. vinkelhörn med armstöd 2H3	2030X2600 mm	11,7 m	24 204	27 704	30 562	31 062	32 446	40 329
Komb. vinkelhörn med armstöd 3H3	2600X2600 mm	12,6 m	25 630	29 505	32 621	33 166	34 675	43 269
Komb. rundat hörn med armstöd 1H2	1650X2220 mm	10,3 m	21 838	24 666	27 055	27 473	28 631	35 221
Komb. rundat hörn med armstöd 1H3	1650X2790 mm	11,2 m	23 264	26 467	29 115	29 578	30 860	38 161
Komb. rundat hörn med armstöd 2H2	2220X2220 mm	11,1 m	24 091	27 332	30 002	30 470	31 763	39 129
Komb. rundat hörn med armstöd 2H3	2220X2790 mm	12,0 m	25 517	29 133	32 062	32 574	33 992	42 069
Komb. rundat hörn med armstöd 3H3	2790X2790 mm	12,9 m	26 943	30 935	34 121	34 678	36 221	45 009

CRICKET tillval (se föregående uppslag)

Samtliga mått avser kombination med distans mellan sektioner. Då distans inte används avgår 50 mm per skarv.

DOT pall

Möbler med möjligheter har alltid varit devisen för Kallin & Franzén. Ett spännande exempel på detta är DOT. En möbel som med sin enkelhet ger så många möjligheter. På den stora välkomnande pallen, som finns med två olika ryggar, kan man placera "tillbehör"

efter funktion. Skall den erbjuda plats för tre, sex eller vara öppen för alla? Kombinera färger och material så passar den i alla miljöer.
Design: Märten Cyrén & Jonas Osslund.



DOT rektangulär pall med dubbla 3-armade ryggstöd.

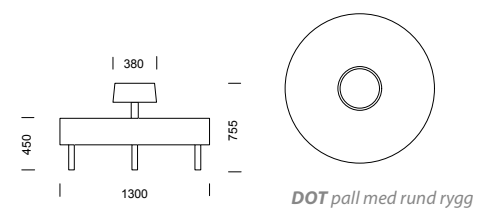

DOT pall med rund rygg

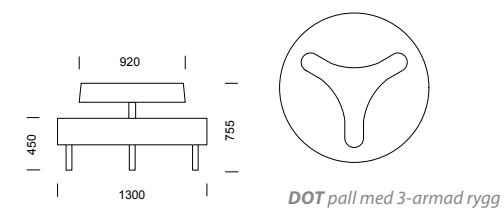

DOT pall med 3-armad rygg

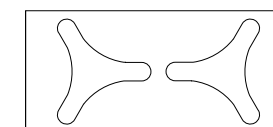
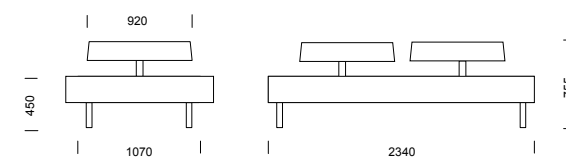

DOT rektangulär pall med dubbla 3-armade ryggstöd

35

DOT pall

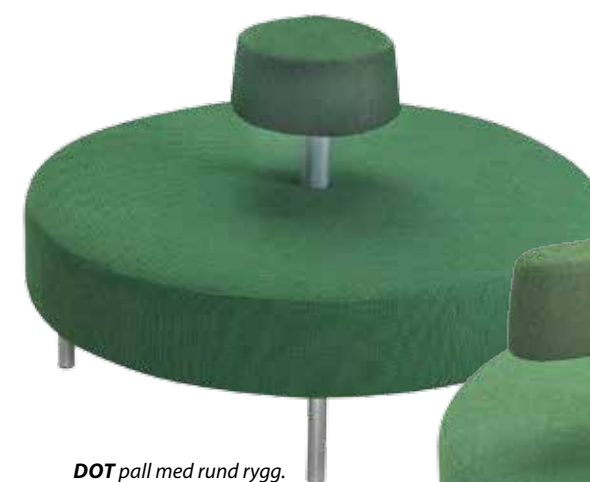

DOT pall med rund rygg.



DOT pall med 3-armad rygg.

FAKTA Pulverlackerade ben/mittstolpe i metall silver.

DOT pall (pris i SEK)	b/d/h/sitshöjd/sitsdjup	Tyg-åtgång	Insänt tyg	Prisgr.1	Prisgr. 2	Prisgr. 3	Prisgr. 4	Läder standard
Pall med runt ryggstöd	1300/1300/755/450 mm	28 dm	6 946	7 573	8 171	8 275	8 564	10 212
Pall med 3-armat ryggstöd	1300/1300/755/450 mm	37 dm	7 267	8 368	9 252	9 406	9 835	12 272
Pall rektangulär med dubbla 3-armade ryggstöd	2340/1070/755/450 mm	76 dm	10 830	12 948	14 169	14 569	15 407	18 622

DOT tillval (pris i SEK)	Ben/mittstolpe, kromlack
	pris/enhet
pallar med enkelt ryggstöd	850
pall med dubbla ryggstöd	1 560

EDGE soffa/pall

37

Edge soffor finns i fler spännande utföranden. Mest iögonfallande är sannolikt fästmanssoffan som även finns i en hög variant. Båda går att kombinera med

moduler ur Edge sektionsserie. Design: Eva Nyberg och Catarina von Matérn – CAVA Design



EDGE 3-sitssoffa



EDGE fästmanssoffa



EDGE 3-sitspall med armstöd.

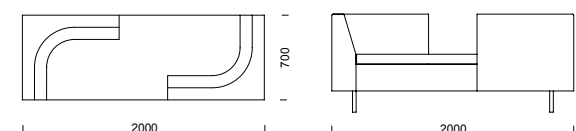
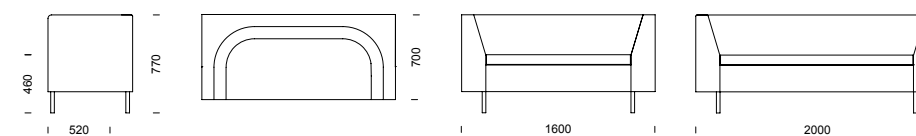

EDGE pall

EDGE soffa/pall

FAKTA Stomme i plywood och foam samt stoppning av kallskum. Avtagbar klädsel på sitsdynor. Som standard är sitsen fastsatt med kardborreband. Fastskruvad sitsdyna är tillval. Ben i björk eller i silverlackerad metall som standard. Mot tillägg finns ben i oljad eller lackad ek liksom sockel samt små och stora medar.

EDGE soffa/pall (pris i SEK)

	b/d/h/sitshöjd/sitsdjup	Tyg- åtgång	Insänt tyg	Prisgr.1	Prisgr. 2	Prisgr. 3	Prisgr. 4	Läder standard
2-sitssoffa med armstöd	1600/700/770/460/520 mm	5,5 m	10 294	12 154	13 468	13 698	14 334	17 957
3-sitssoffa med armstöd	2000/700/770/460/520 mm	6,3 m	12 191	14 316	15 821	16 084	16 813	20 964
Fästmanssoffa låg	2000/700/770/460/520 mm	6,0 m	13 180	15 187	16 620	16 871	17 565	21 518
Pall	700/700/460/460/700 mm	2,3 m	4 288	4 887	5 436	5 532	5 798	7 313
3-sitspall med armstöd	2000/700/770/460/520 mm	4,1 m	9 527	10 785	11 764	11 936	12 410	15 111
Prydnadskuddar / par	300 x 300 mm	0,8 m	669	922	1 106	1 138	1 227	–
Prydnadskuddar / par	400 x 400 mm	1,0 m	880	1 209	1 439	1 479	1 590	–

EDGE tillval (pris i SEK)

	Ben, ek (oljad eller lackad)	Små medar, pulverlackerade	Medar, stål pulverlackerade	Sockel, björk el. täcklackad	Fastskruvad sitsdyna	Sjukhusväv
	pris/enhet	pris/4 st	pris/enhet	pris/enhet	pris/enhet	pris/enhet
fätölj/1-sitsmodul				1 256	637	461
2-sitssoffa/-modul	595	1 082	675	1 767	819	916
3-sitssoffa/-modul				1 928	1 007	1 334
hörnssoffa	1 414	–	1 564	–	–	–
hörndel	–	–	–	–	637	461
U-soffa	2 335	–	2 453	–	–	–
pall	595	–	–	1 256	637	–

EDGE är kombinerbar med Edge Grande samt Edge sektionmöbel – se dessa produkter.

EDGE soffa med hög rygg

Succén med Edge fortsätter. När vi kompletterade Edge med en hög variant av "fästmanssoffan" fick vi genast frågan när det kommer höga modeller av de andra sofforna. Nu är de här, en nätt och användbar 2-sits

samt en 3-sits som när den kombineras med den höga "fästmanssoffan" blir en riktig rumsavdelare.
Design: Eva Nyberg och Catarina von Matérn – CAVA Design

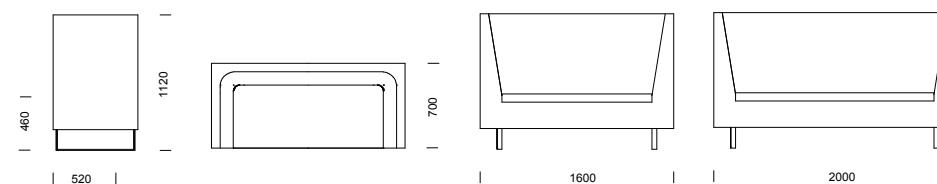

39

EDGE soffa med hög rygg

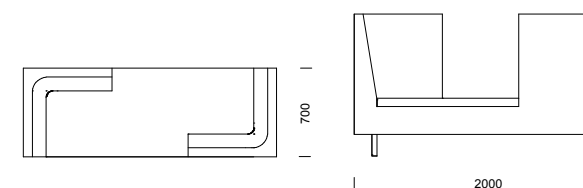

EDGE 3-sitssoffa med hög rygg, medar i pulverlackerat stål.



EDGE fästmanssoffa med hög rygg, ben i silverlackerad metall.



EDGE 2-sitssoffa med hög rygg, ben i björk.

FAKTA Stomme i plywood och foam samt stoppning av kallsaum. Avtagbar klädsel på sitsdynor. Som standard är sitsen fastsatt med kardborreband. Fastskruvad sitsdyna är tillval. Ben i björk eller i silverlackerad metall som standard. Mot tillägg finns ben i oljad eller lackad ek liksom sockel samt små och stora medar.

EDGE hög rygg (pris i SEK)	b/d/h/sitshöjd/sitsdjup	Tyg- åtgång	Insänt tyg	Prisgr.1	Prisgr. 2	Prisgr. 3	Prisgr. 4	Läder standard
2-sitssoffa med hög rygg	1600/700/1120/460/520 mm	7,6 m	11 016	13 654	15 470	15 787	16 667	21 673
3-sitssoffa med hög rygg	2000/700/1120/460/520 mm	9,2 m	13 116	16 310	18 507	18 892	19 956	26 017
Fästmanssoffa med hög rygg	2000/700/1120/460/520 mm	8,2 m	14 968	17 768	19 727	20 069	21 018	26 420
Prydnadskuddar / par	300 x 300 mm	0,8 m	669	922	1 106	1 138	1 227	–
Prydnadskuddar / par	400 x 400 mm	1,0 m	880	1 209	1 439	1 479	1 590	–

EDGE hög rygg tillval (pris i SEK)	Ben, ek (oljad eller lackad)	Små medar, pulverlackerade	Medar, stål pulverlackerade	Sockel, björk el. täcklackad	Fastskruvad sitsdyna	Sjukhusväv
	pris/enhet	pris/enhet	pris/enhet	pris/enhet	pris/enhet	pris/enhet
2-sitssoffa	595	1 082	675	1 767	819	916
3-sitssoffa				1 928	1 007	1 334

EDGE sektionsmöbel

Edge är en sektionsmöbel som verkligen låter fantasin få fritt spelrum. Byggbar i det oändliga – resultatet är ändå befriande enkelt. Ett självklart blickfång i serien är den moderna versionen av fästmanssoffa.

Den är inte bara en stark personlighet på egen hand, utan gör det även möjligt att bygga Edge i spännande uppställningar. Design: Eva Nyberg och Catarina von Matérn – CAVA Design



EDGE 3-sitsmodul utan armstöd.



EDGE kombination 2H2 med armstöd.



EDGE H-soffa samt 2-sitsmodul med armstöd.

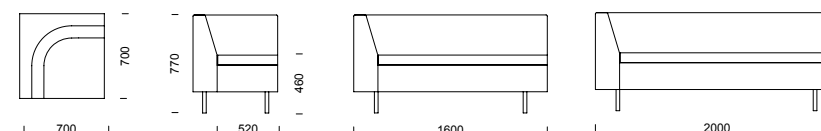
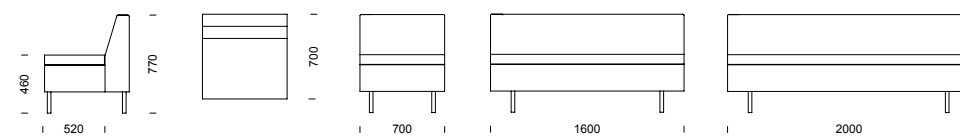

EDGE ritningar för kombinationer – se sidan 100.

41

EDGE sektionsmöbel

FAKTA Stomme i plywood och foam samt stoppning av kallsaum. Avtagbar klädsel på sitsdynor. Som standard är sitsen fastsatt med kardborreband. Fastskruvad sitsdyna är tillval. Ben i bok, björk alternativt silverlackerad metall som standard. Mot tillägg finns ben i oljad eller lackad ek liksom sockel samt små och stora medar.

EDGE sektionsmöbel (pris i SEK)

	b/d/h/sitshöjd/sitsdjup	Tyg-åtgång	Insänt tyg	Prisgr. 1	Prisgr. 2	Prisgr. 3	Prisgr. 4	Läder standard
1-sitsmodul utan armstöd	700/700/770/460/520 mm	2,7 m	5 325	6 081	6 726	6 839	7 151	8 930
2-sitsmodul utan armstöd	1600/700/770/460/520 mm	4,0 m	7 701	8 870	9 825	9 992	10 455	13 090
3-sitsmodul utan armstöd	2000/700/770/460/520 mm	5,0 m	9 898	11 361	12 555	12 764	13 343	16 637
1-sitsmodul med 1 armstöd	700/700/770/460/520 mm	3,2 m	6 125	7 029	7 793	7 927	8 297	10 405
2-sitsmodul med 1 armstöd	1600/700/770/460/520 mm	5,0 m	9 396	10 909	12 103	12 312	12 891	16 185
3-sitsmodul med 1 armstöd	2000/700/770/460/520 mm	5,9 m	11 080	12 848	14 257	14 504	15 186	19 073
Hörndel	700/700/770/460/520 mm	3,2 m	6 888	7 792	8 556	8 690	9 060	11 168
Kombination utan armstöd 1H2	1400x2300 mm	9,9 m	19 914	22 741	25 106	25 520	26 665	33 187
Kombination utan armstöd 2H2	2300x2300 mm	11,2 m	22 290	25 530	28 205	28 673	29 969	37 347
Kombination utan armstöd 2H3	2300x2700 mm	12,2 m	24 487	28 022	30 936	31 446	32 857	40 895
Kombination utan armstöd 3H3	2700x2700 mm	13,2 m	26 684	30 514	33 667	34 218	35 745	44 441
Kombination utan armstöd 2H2H2	2300x3000x2300 mm	18,4 m	36 879	42 190	46 586	47 354	49 483	61 605
Kombination utan armstöd 2H3H2	2300x3400x2300 mm	19,4 m	39 076	44 654	49 288	50 099	52 343	65 124
Kombination med armstöd 1H2	1400x2300 mm	11,3 m	22 409	25 689	28 388	28 861	30 168	37 612
Kombination med armstöd 2H2	2300x2300 mm	13,0 m	25 680	29 531	32 636	33 179	34 683	43 247
Kombination med armstöd 2H3	2300x2700 mm	14,0 m	27 364	31 509	34 853	35 438	37 058	46 281
Kombination med armstöd 3H3	2700x2700 mm	15,0 m	29 048	33 488	37 071	37 697	39 433	49 315
Kombination med armstöd 2H2H2	2300x3000x2300 mm	20,5 m	41 964	46 309	51 206	52 063	54 434	67 940
Kombination med armstöd 2H3H2	2300x3400x2300 mm	21,0 m	43 648	48 604	53 620	54 498	56 927	70 762

EDGE tillval (se tidigare uppslag)

EDGE sektionsmöbel är kombinerbar med soffor Edge Grande samt Edge Fästmanssoffa – se dessa produkter.

EDGE GRANDE soffa/sektionsmöbel

Edge Grande är mer än en soffa. Dels är den två soffor i en, men den är också en sittgrupp som ger många möjligheter till möblerande funktion. Välj mellan de

fyra olika modellerna och kombinera om du vill även med Edge sektionsmöbel. Design: Eva Nyberg och Catarina von Matérn – CAVA Design



EDGE GRANDE H



EDGE GRANDE I



EDGE GRANDE Z



EDGE GRANDE T



EDGE GRANDE i kombination med två stycken Edge 2-sitsmoduler med ett armstöd.

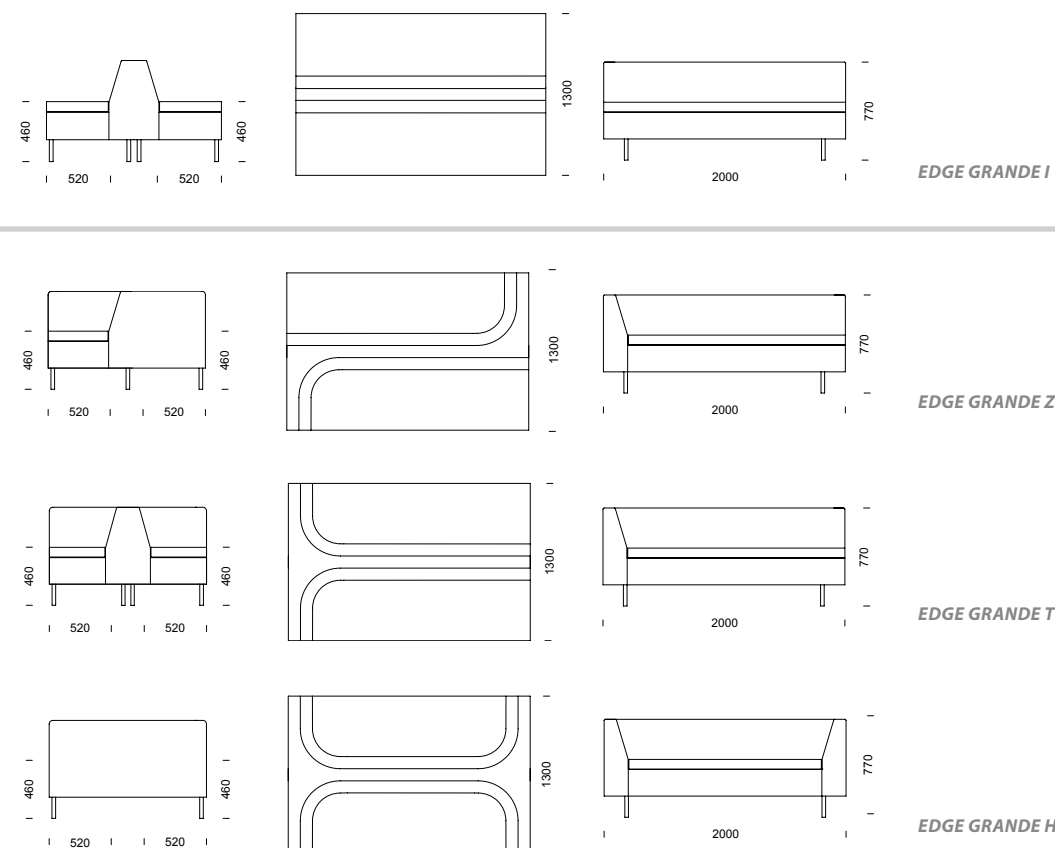

43

EDGE GRANDE soffa/sektionsmöbel

FAKTA Stomme i plywood och foam samt stoppning av kallskum. Avtagbar klädsel på sitsdynor. Som standard är sitsen fastsatt med kardborreband. Fastskruvad sitsdyna är tillval. Ben i bok, björk alternativt silverlackerad metall som standard. Mot tillägg finns ben i oljad eller lackad ek liksom sockel samt små och stora medar.

EDGE GRANDE soffa/sektionsmöbel (pris i SEK)	b/d/h/sitshöjd/sitsdjup	Tyg- åtgång	Insänt tyg	Prisgr.1	Prisgr. 2	Prisgr. 3	Prisgr. 4	Läder standard
Soffa Grande I	2000/1300/770/460/520 mm	9,4 m	18 677	20 967	22 854	23 184	24 098	29 302
Soffa Grande T	2000/1300/770/460/520 mm	9,5 m	21 005	23 690	25 816	26 188	27 217	33 080
Soffa Grande Z	2000/1300/770/460/520 mm	9,5 m	21 337	24 022	26 148	26 520	27 549	33 413
Soffa Grande H	2000/1300/770/460/520 mm	11,6 m	22 927	26 124	28 561	28 987	30 167	36 886

EDGE tillval (pris i SEK)	Ben, ek (oljad eller lackad)	Små medar, pulverlackerade	Sockel, björk el. täcklackad
	pris/enhet	pris/4 st	pris/enhet
soffa	889	1 082	2 250

EDGE GRANDE är kombinerbar med soffa, sektionsmöbel samt fästmansoffa – se dessa produkter.

FLIPPER soffa

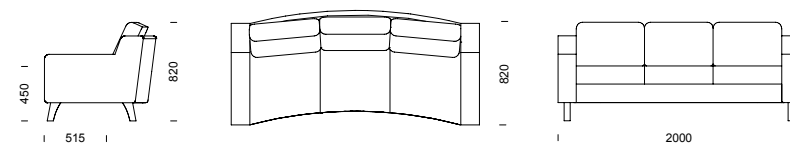

45

FLIPPER soffa

Flipper är en tresitssoffa med härlig sittkomfort. Den lätt svängda formen ger extra karaktär och stärker soffans personlighet. Armstöden är kraftiga, bekväma

och lite längre. All stoppning är i kallskum. I samtliga utföranden har Flipper helt avtagbar klädsel.



FLIPPER 3-sitssoffa.



I samtliga utföranden har FLIPPER helt avtagbar klädsel.



FLIPPER 3-sitssoffan på bilden har svarvade ben med ställbar fot.

FAKTA Trästomme med nozagbotten, stoppning i kallskum. Vändbara plymårer. Helt avtagbar klädsel. Ben i bok och björk. Ben i oljad ek eller i betsat utförande finns som tillval. Flipper finns också att få med svarvade ben som tillval.

FLIPPER soffa (pris i SEK)	b/d/h/sitshöjd/sitsdjup	Tyg-åtgång	Insänt tyg	Prisgr. 1	Prisgr. 2	Prisgr. 3	Prisgr. 4	Läder standard
3-sitssoffa	2000/820/820/515/450 mm	8,2 m	12 925	15 620	17 560	17 900	18 839	24 189
Extra klädsel/dyna	–	0,8 m	761	793	985	1 018	1 111	1 638
Prydnadskuddar / par	300 x 300 mm	0,8 m	669	922	1 106	1 138	1 227	–
Prydnadskuddar / par	400 x 400 mm	1,0 m	880	1 209	1 439	1 479	1 590	–

FLIPPER tillval (pris i SEK)	Betsad i standardfärg	Ben i ek (oljad el. lackad)	Ben, svarvade med ställbar fot	Fast botten
	pris/soffa	pris/soffa	pris/soffa	pris/soffa
soffa	471	595	557	712

specialfärg mot tillägg

FUNKIS fåtölj/soffa

Mer aktuell än någonsin. Liten möbelserie med stora möjligheter. Klassiska 40-talsdetaljer ger en stilren design.



FUNKIS 3-sitssoffa



FUNKIS fåtölj

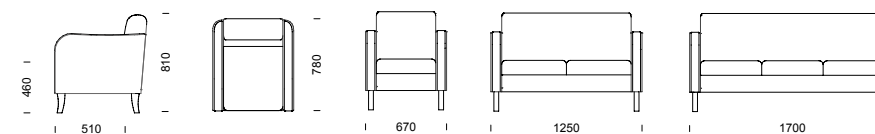

47

FUNKIS fåtölj/soffa



FAKTA Stomme i massivt trä med nozagbotten. Fast plywoodbotten finns som tillval. Stoppling av kallskum. Vändbara sittdynor. Ben och trädecor i bok eller björk natur. Finns även i betsat utförande samt oljad eller lackad ek mot tillägg.

FUNKIS fåtölj/soffa (pris i SEK)	b/d/h/sitshöjd/sitsdjup	Tyg-åtgång	Insänt tyg	Prisgr. 1	Prisgr. 2	Prisgr. 3	Prisgr. 4	Läder standard
Fåtölj	670/780/810/460/510 mm	3,0 m	6 373	7 229	7 932	8 055	8 395	10 334
2-sitssoffa	1250/780/810/460/510 mm	4,3 m	8 632	9 891	10 898	11 075	11 562	14 341
3-sitssoffa	1700/780/810/460/510 mm	5,5 m	10 202	11 825	13 113	13 339	13 963	17 516
Extra klädsel/dyna	–	0,8 m	731	763	955	988	1 081	1 608
Prydnadskuddar/par	300x300 mm	0,8 m	669	922	1 106	1 138	1 227	–
Prydnadskuddar/par	400x400 mm	1,0 m	880	1 209	1 439	1 479	1 590	–

FUNKIS tillval (pris i SEK)	Ben, betsad standardfärg	Ben, ek (oljad eller lackad)	Fast botten	Sjukhusväv	Läderskoning på armstöd	Förlängd dragkedja
	pris/enhet	pris/enhet	pris/enhet	sits	pris/par	pris/dyna
fåtölj	621	889	487	450	1 200	100
2-sitssoffa			552			
3-sitssoffa			659			

KENO fåtölj/soffa

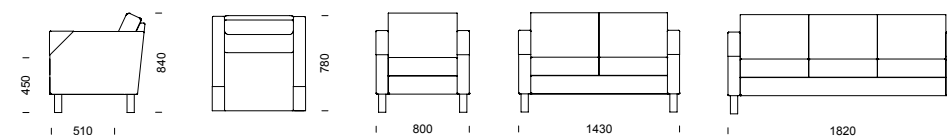

49

KENO fåtölj/soffa

Keno, ja det låter som en riktig vinst. Med sin strama och eleganta formgivning låter den både kroppen och ögat vinna en skön stunds vila. Keno passar in i de

flesta miljöer där man vill ha en trendigare inredningsstil utan att för den skull sticka ut för mycket.



KENO fåtölj



KENO 3-sitssoffa



KENO PLUS har helt avtagbar klädsel samt förlängda dragkedjor.

FAKTA Stomme i massivt trä med nozagbotten som standard. Fast plywoodbotten finns som tillval. Stoppning i kallskum. Keno Plus har helt avtagbar klädsel på både stomme och dynor samt förlängda dragkedjor. Ben i massiv bok eller björk. Ben i oljad eller lackad ek alt. i betsat utförande finns som tillval. Ben kan också fås i pulverlackerad metall. Medar finns mot tillägg. Tillverkas även i specialmått.

KENO fåtölj/soffa (pris i SEK)	b/d/h/sitshöjd/sitsdjup	Tyg- åtgång	Insänt tyg	Prisgr.1	Prisgr. 2	Prisgr. 3	Prisgr. 4	Läder standard
Fåtölj	800/780/840/450/510 mm	4,7 m	6 827	8 357	9 469	9 663	10 202	13 268
2-sitssoffa	1430/780/840/450/510 mm	6,4 m	9 064	11 156	12 670	12 936	13 669	17 844
3-sitssoffa	1820/780/840/450/510 mm	7,7 m	11 225	13 726	15 547	15 866	16 748	21 772
Fåtölj (Keno Plus)	800/780/840/450/510 mm	4,7 m	7 521	9 050	10 162	10 356	10 895	13 962
2-sitssoffa (Keno Plus)	1430/780/840/450/510 mm	6,4 m	9 913	12 005	13 519	13 784	14 517	18 693
3-sitssoffa (Keno Plus)	1820/780/840/450/510 mm	7,7 m	12 342	14 842	16 664	16 982	17 865	22 889
Extra klädsel/dyna	–	0,8 m	761	793	985	1 018	1 111	1 638
Extra klädsel armstödsskydd/par	–	0,8 m	812	948	1 139	1 173	1 265	–
Prydnadskuddar/par	300x300 mm	0,8 m	669	922	1 106	1 138	1 227	–
Prydnadskuddar/par	400x400 mm	1,0 m	880	1 209	1 439	1 479	1 590	–

KENO tillval	Ben, betsade standard- färg	Ben, ek (olja eller lackad)	Ben, pul- verlackerat stål	Ben, förhöjda +20 mm	Medar, stål pulverlack- erat	Fast botten	Sjukhusväv	Läder- skoning på armstöd	Förlängd dragkedja (standard Keno Plus)
	pris/enhet	pris/enhet	pris/enhet	pris/enhet	pris/enhet	pris/enhet	sits	pris/par	pris/dyna
fåtölj/1-sitsmodul						487			
2-sitssoffa/-modul	471	595	509	568	675	552	rygg hel	1 200	100
3-sitssoffa/-modul						659	rygg nedre del		
hörnssoffa	948	1 414	1 168	1 125	1 564	–	hörnsits		
hörnmodul	–	–	–	–	–	589	hörnrygg nedre del		

specialfärg
mot tillägg

KENO sektionsmöbel

Keno, ja det låter som en riktig vinst. Med sin strama och eleganta formgivning låter den både kroppen och ögat vinna en skön stunds vila. Keno passar in i de

flesta miljöer där man vill ha en trendigare inredningsstil utan att för den skull sticka ut för mycket.



KENO hörnsoffa med rundat hörn, kombination 2H2 inkl. armstöd.



KENO PLUS har helt avtagbar klädsel samt förlängda dragkedjor.

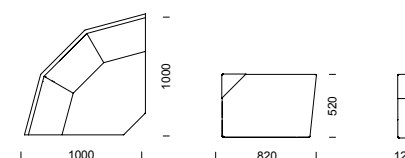
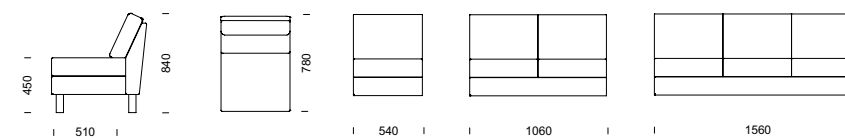

KENO ritningar för kombinationer – se sidan 101.

51

KENO sektionsmöbel

FAKTA Stomme i massivt trä med nozagbotten som standard. Fast plywoodbotten finns som tillval. Stoppning i kallskum. Keno Plus har helt avtagbar klädsel på både stomme och dynor samt förlängda dragkedjor. Ben i massiv bok eller björk. Ben i oljad eller lackad ek alt. i betsat utförande finns som tillval. Ben kan också fås i pulverlackerad metall. Medar finns mot tillägg. Tillverkas även i specialmått.

KENO sektionsmöbel (pris i SEK)	b/d/h/sitshöjd/sitsdjup	Tyg-åtgång	Insänt tyg	Prisgr. 1	Prisgr. 2	Prisgr. 3	Prisgr. 4	Läder standard
1-sitsmodul	540/780/840/450/510 mm	2,9 m	4 505	5 331	6 017	6 137	6 469	8 362
2-sitsmodul	1060/780/840/450/510 mm	4,6 m	6 742	8 132	9 220	9 410	9 937	12 939
3-sitsmodul	1560/780/840/450/510 mm	5,9 m	8 904	10 701	12 096	12 341	13 017	16 866
Hörndel	1000/1000/840/450/510 mm	4,4 m	9 825	11 186	12 227	12 409	12 913	15 784
Armstöd/par	bredd 120 mm	1,8 m	2 628	3 025	3 451	3 525	3 731	4 906
Kombination 2H2	2180x2180 mm	15,4 m	25 937	30 476	34 120	34 757	36 521	46 569
Kombination 2H3	2180x2680 mm	16,7 m	28 099	33 045	36 996	37 686	39 600	50 496
1-sitsmodul (Keno Plus)	540/780/840/450/510 mm	2,9 m	4 981	5 807	6 493	6 613	6 945	–
2-sitsmodul (Keno Plus)	1060/780/840/450/510 mm	4,6 m	7 373	8 763	9 851	10 041	10 568	–
3-sitsmodul (Keno Plus)	1560/780/840/450/510 mm	5,9 m	9 802	11 600	12 995	13 239	13 915	–
Hörndel (Keno Plus)	1000/1000/840/450/510 mm	4,4 m	10 618	11 979	13 020	13 202	13 706	–
Armstöd/par (Keno Plus)	bredd 120 mm	1,8 m	2 846	3 243	3 669	3 743	3 949	–
Kombination 2H2 (Keno Plus)	2180x2180 mm	15,4 m	28 210	32 747	36 390	37 027	38 792	–
Kombination 2H3 (Keno Plus)	2180x2680 mm	16,7 m	29 741	35 583	39 534	40 225	42 138	–

KENO tillval (se föregående uppslag)

KUBB pall

53

KUBB pall

Pallserien Kubb har ett stramt och rent formspråk vilket gör den lätt att kombinera med andra möbler. All klädsel är avtagbar. De olika modellerna kan du

välja med fler varianter av ben vilket gör att den kan fås med många olika uttryck.

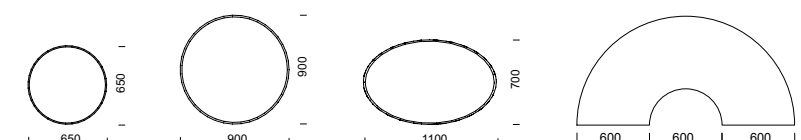
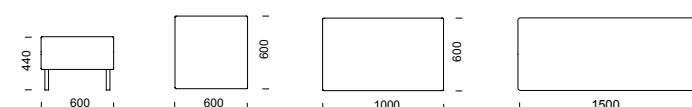

KUBB rund pall
Ø 65 cm
Ø 90 cm

KUBB rektangulär pall
60x100 cm
60x150 cm

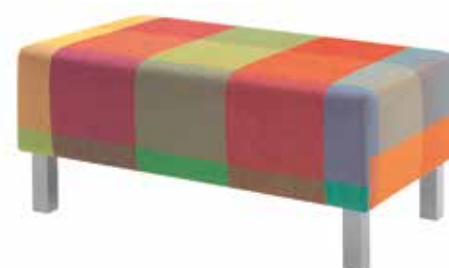

KUBB kvadratisk pall
60x60 cm



KUBB ellipsformad pall
110 x 70 cm



KUBB halvcirkelformad pall
180 x 90 cm

FAKTA Pallar med björk eller bokben. Ben i ek eller stål samt medar mot tillägg. Avtagbar klädsel. Stoppning av kallsaum.

KUBB pall (pris i SEK)	b/d/h/sitshöjd/sitsdjup	Tyg-åtgång	Insänt tyg	Prisgr. 1	Prisgr. 2	Prisgr. 3	Prisgr. 4	Läder standard
Kvadratisk pall	440/600/600 mm	1,3 m	2 947	3 174	3 481	3 535	3 684	4 532
Rektangulär pall	440/1000/600 mm	1,7 m	3 683	3 991	4 393	4 463	4 658	5 767
Rektangulär pall	440/1500/600 mm	2,2 m	4 419	4 847	5 367	5 458	5 710	7 146
Rund pall	440/Ø 650 mm	1,4 m	3 121	3 387	3 718	3 776	3 936	4 850
Rund pall	440/Ø 900 mm	1,8 m	3 776	4 122	4 548	4 623	4 829	6 003
Ellipsformad pall	440/1100/700 mm	1,8 m	4 140	4 412	4 838	4 912	5 119	6 293
Halvcirkelformad pall	440/1800/900 mm	2,9 m	5 513	6 214	6 900	7 020	7 352	9 244

KUBB tillval (pris i SEK)	Ben i ek, oljade el. lackade	Ben i stål, pulverlackerade	Små medar, pulverlackerade	Medar, stål pulverlackerade
	pris/pall	pris/pall	pris/pall	pris/pall
kvadratisk	595	509	–	675
rektangulär			–	675
rund			1 082	–
ellipsformad			1 082	–
halvcirkelformad	892	763	1 622	–

LABYRINT låg/hög –fåtölj/soffa

Labyrints strama och tidlösa formgivning ger oändliga möjligheter. Sittmöbeln passar utmärkt i alla utrymmen där man vill ha en funktionell inredning.

Den finns även som vilbädd. Labyrint har helt avtagbar klädsel del för del.



LABYRINT Labyrint låg vilbädd med ben i pulverlackerat stål. Hel sitsdyna i kallskum med pocketkärna.



LABYRINT hög fåtölj med ben i björk.



LABYRINT 3-sitssoffa med ben i ek.



LABYRINT All klädsel på stomme och dynor är helt avtagbar och har förlängda dragkedjor.

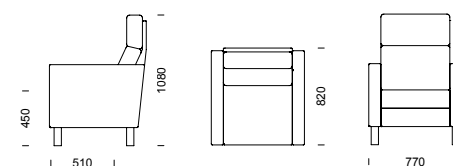

LABYRINT 2-sitssoffa bredd 1330 mm, 3-sitssoffa bredd 1900 mm

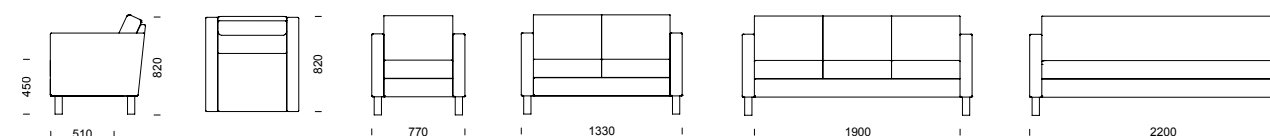

55

LABYRINT fåtölj/soffa

FAKTA Stomme i massivt trä med nozagbotten som standard. Fast plywoodbotten finns som tillval. Stoppning i kallskum. All klädsel på både stomme och dynor är helt avtagbar och har förlängda dragkedjor. Ben i massiv bok eller björk. Ben i oljad eller lackad ek alt. i betsat utförande finns som tillval. Medar finns mot tillägg. Tillverkas även i specialmått.

LABYRINT fåtölj/soffa (pris i SEK)

	b/d/h/sitshöjd/sitsdjup	Tyg-åtgång	Insänt tyg	Prisgr.1	Prisgr. 2	Prisgr. 3	Prisgr. 4	Läder standard
Fåtölj, låg	770/820/820/450/510 mm	4,2 m	7 182	8 516	9 510	9 684	10 165	12 905
2-sitssoffa, låg	1330/820/820/450/510 mm	6,5 m	9 518	11 649	13 187	13 456	14 201	18 442
3-sitssoffa, låg	1900/820/820/450/510 mm	7,9 m	11 805	14 383	16 252	16 579	17 484	22 639
Vilbädd/soffa, låg	2200/820/820/450/510 mm	8,2 m	12 742	15 438	17 377	17 717	18 656	24 006
Fåtölj, hög	770/820/1080/450/510 mm	4,8 m	8 197	9 715	10 850	11 049	11 599	14 731
2-sitssoffa, hög	1330/820/1080/450/510 mm	7,1 m	10 883	13 149	14 829	15 123	15 936	20 569
3-sitssoffa, hög	1900/820/1080/450/510 mm	9,1 m	13 521	16 418	18 571	18 948	19 990	25 928
Extra klädsel/dyna	–	0,8 m	761	793	985	1 018	1 111	1 638
Extra klädsel, armstödsydd/par	–	0,8 m	754	936	1 127	1 160	1 253	1 780

LABYRINT tillval

	Ben, betsad standardfärg	Ben, ek (oljad eller lackad)	Ben, pulverlackerat stål	Ben, svarvade m. ställbar fot	Ben, förhöjda +20 mm	Medar, stål pulverlackererat	Fast botten	Sjukhusväv	
	pris/enhet	pris/enhet	pris/enhet	pris/enhet	pris/enhet	pris/enhet	pris/enhet	sits	
fåtölj/1-sitsmodul							487	rygg hel	450
2-sitssoffa/-modul	471	595	509	557	568	675	552	rygg nedre del	316
3-sitssoffa/-modul							659	hömsits	557
hörnssoffa	916	1 414	1 168	1 248	1 125	1 564	–	hörnrygg hel	1 093
hörnmodul	–	–	–	–	–	–	589	hörnrygg nedre del	857

specialfärg mot tillägg

LABYRINT hög/låg sektionsmöbel

Labyrints strama och tidlösa formgivning ger oändliga möjligheter. Sittmöbeln passar utmärkt i alla utrymmen där man vill ha en funktionell inredning.

Den finns även som vilbädd. Labyrint har helt avtagbar klädsel del för del.



LABYRINT låg kombination 2H2 med runt hörn.



LABYRINT hög kombination 2H2 med rundad hörndel.



LABYRINT All klädsel på stomme och dynor är helt avtagbar och har förlängda dragkedjor.



LABYRINT låg kombination 2H2 med vinklad hörndel.

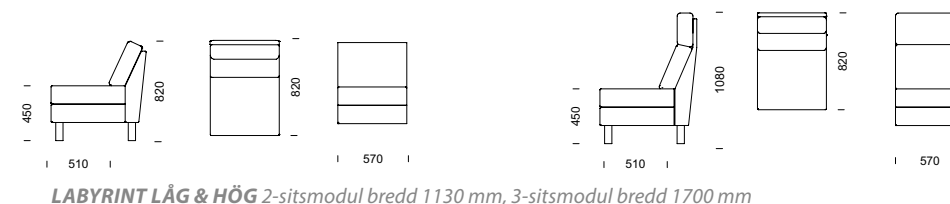

LABYRINT LÅG & HÖG 2-sitsmodul bredd 1130 mm, 3-sitsmodul bredd 1700 mm

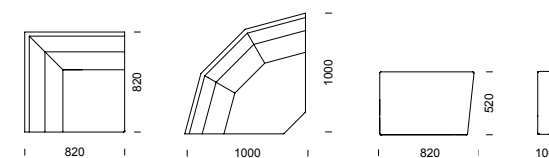

LABYRINT ritningar för kombinationer – se sidan 101.

57

LABYRINT sektion

FAKTA Stomme i massivt trä med nozagbotten som standard. Fast plywoodbotten finns som tillval. Stoppning i kallsfum. All klädsel på både stomme och dynor är helt avtagbar och har förlängda dragkedjor. Ben i massiv bok eller björk. Ben i oljad eller lackad ek alt. i betsat utförande finns som tillval. Medar finns mot tillägg. Tillverkas även i specialmått.

LABYRINT sektionsmöbel (pris i SEK)	b/d/h/sitshöjd/sitsdjup	Tyg-åtgång	Insänt tyg	Prisgr.1	Prisgr. 2	Prisgr. 3	Prisgr. 4	Läder standard
1-sitsmodul, låg	570/820/820/450/510 mm	2,4 m	4 545	5 176	5 743	5 843	6 118	7 684
2-sitsmodul, låg	1130/820/820/450/510 mm	4,7 m	6 880	8 309	9 421	9 615	10 154	13 220
3-sitsmodul, låg	1700/820/820/450/510 mm	6,1 m	9 167	11 043	12 486	12 738	13 437	17 417
Hörn vinkel/rundat, låg	820x820/1000x1000 mm	4,1 m	10 744	11 989	12 959	13 129	13 599	16 274
Armstöd/par, låg	Bredd 100 mm	1,8 m	2 944	3 341	3 766	3 841	4 047	5 222
1-sitsmodul, hög	570/820/1080/450/510 mm	3,0 m	5 559	6 374	7 084	7 208	7 552	9 509
2-sitsmodul, hög	1130/820/1080/450/510 mm	5,3 m	8 246	9 809	11 063	11 282	11 889	15 347
3-sitsmodul, hög	1700/820/1080/450/510 mm	7,3 m	10 884	13 078	14 805	15 107	15 943	20 706
Hörn vinkel/rundat, hög	820x820/1000x1000 mm	4,7 m	12 627	14 031	15 143	15 338	15 876	18 943
Armstöd/par, hög	Bredd 100 mm	1,8 m	2 944	3 340	3 766	3 841	4 047	5 221
Kombination 1H2, låg	1680x2240 mm, höjd 820 mm*	13,0 m	25 113	28 814	31 889	32 427	33 916	42 398
Kombination 2H2, låg	2240x2240 mm, höjd 820 mm*	15,3 m	27 448	31 947	35 567	36 200	37 953	47 935
Kombination 2H3, låg	2240x2810 mm, höjd 820 mm*	16,9 m	29 735	34 759	38 757	39 456	41 393	52 419
Kombination 3H3, låg	2810x2810 mm, höjd 820 mm*	18,1 m	32 022	37 415	41 697	42 446	44 520	56 329
Kombination 1H2, hög	1680x2240 mm, höjd 1080 mm*	14,8 m	29 376	33 555	37 056	37 668	39 364	49 021
Kombination 2H2, hög	2240x2240 mm, höjd 1080 mm*	17,1 m	32 063	36 989	41 035	41 742	43 701	54 858
Kombination 2H3, hög	2240x2810 mm, höjd 1080 mm*	19,1 m	34 701	40 258	44 777	45 567	47 756	60 217
Kombination 3H3, hög	2810x2810 mm, höjd 1080 mm*	21,1 m	37 339	43 527	48 519	49 392	51 810	65 576

LABYRINT tillval (se föregående uppslag)

* Måtten avser kombination med rundat hörn. Med vinkelhörn avgår 180 mm på båda hållen.

MICHELLE fåtölj

Michelle är lite som en storasyster till Bia med enkel och modern design men med lite högre rygg. Möblera med pallar, fåtöljer, soffor och sektionsoffor med eller utan mellanliggande bord precis som du vill.



MICHELLE snurrfåtölj

Välj mellan stomme i helt pulverlackerat stål eller gavel i formpressat trä. Fåtöljen kan du välja med eller utan snurr. Klädseln är helt avtagbar på samtliga varianter.



MICHELLE fåtölj med formpressat trästativ.



MICHELLE fåtölj med stomme av stålror.

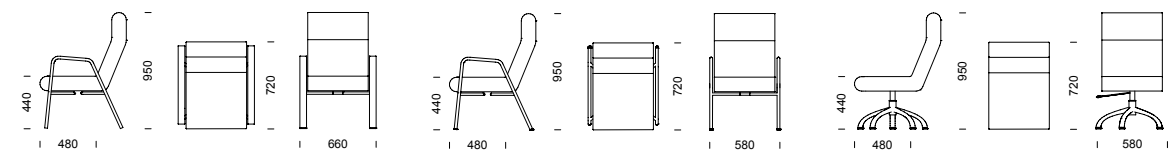

MICHELLE fåtölj i björk

MICHELLE fåtölj i stålror

MICHELLE fåtölj i krom

59

MICHELLE fåtölj

FAKTA Stomme i pulverlackerat stål. Sittelement i formpressad plywood med stoppning av kallskum. Yttergavlar kan fås i formpressad björkplywood. Gavel och mellangavel finns i högt och lågt utförande. Höga gavlar i stål kan förses med armstödsplatta i bok, björk eller ek. Gavlar i björk kan betsas.

MICHELLE fåtölj i björk (pris i SEK)	b/d/h/sitshöjd/sitsdjup	Tyg-åtgång	Insänt tyg	Prisgr.1	Prisgr. 2	Prisgr. 3	Prisgr. 4	Läder standard
Fåtölj	660/720/950/440/480 mm	1,6 m	5 078	5 423	5 798	5 863	6 045	7 079
Fåtölj med medar (gungfåtölj)	660/930/950/440/480 mm	1,6 m	5 973	6 318	6 693	6 758	6 940	7 974
Extra klädsel	–	1,6 m	1 384	1 763	2 145	2 212	2 397	3 451

MICHELLE fåtölj i stålror (pris i SEK)	b/d/h/sitshöjd/sitsdjup	Tyg-åtgång	Insänt tyg	Prisgr.1	Prisgr. 2	Prisgr. 3	Prisgr. 4	Läder standard
Fåtölj	580/720/950/440/480 mm	1,6 m	4 305	4 649	5 024	5 090	5 271	6 305
Extra klädsel	–	1,6 m	1 384	1 763	2 145	2 212	2 397	3 451

MICHELLE snurrfåtölj i krom (pris i SEK)	b/d/h/sitshöjd/sitsdjup	Tyg-åtgång	Insänt tyg	Prisgr.1	Prisgr. 2	Prisgr. 3	Prisgr. 4	Läder standard
Snurrfåtölj	580/720/950/440/480 mm	1,6 m	5 394	5 739	6 114	6 179	6 361	7 395
Extra klädsel	–	1,6 m	1 384	1 763	2 145	2 212	2 397	3 451

MICHELLE tillval (pris i SEK)	Betsad trästomme i standardfärg	Kromlackerat stålroresstativ	Armstödsplattor	Sjukhusväv
	pris/enhet	pris/enhet	pris/par	pris/enhet
fåtölj	450	780	björk el. bok 428	685
	specialfärg mot tillägg		ek 514	

MICHELLE sektionsmöbel

Michelle är lite som en storasyster till Bia med enkel och modern design men med lite högre rygg. Möblerna med pallar, fåtöljer, soffor och sektionssoffor med eller utan mellanliggande bord precis som du vill.

Välj mellan stomme i helt pulverlackerat stål eller gavel i formpressat trä. Fåtöljen kan du välja med eller utan snurr. Klädseln är helt avtagbar på samtliga varianter.



MICHELLE kombination 1+MSR+1



MICHELLE 3-sitssoffa



MICHELLE fåtölj i stålrör

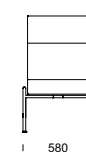
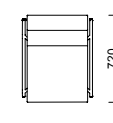
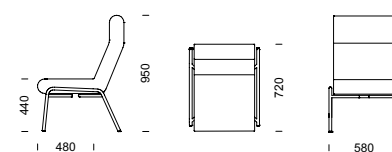

MICHELLE ritningar för kombinationer – se sidan 101.

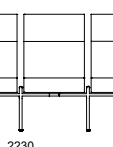
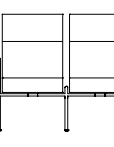
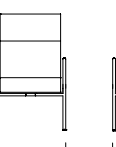
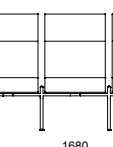
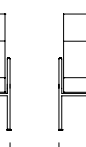
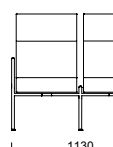
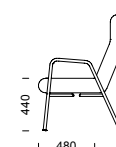

FAKTA Stomme i pulverlackerat stålrör. Sittelement i formpressad plywood med stoppning av kallsaum. Klädseln är helt avtagbar. Gavel och mellangavel finns i högt och lågt utförande. Den höga gaveln kan förses med armstödsplatta i bok, björk eller ek. Sittelementen kan kombineras med rak och svängd (-45° eller +45°) mellanskiva i björk. 1-sitsmodulen levereras med låga gavlar och sofforna levereras med höga yttergavlar. Alltid låg gavel mot bord.

MICHELLE sektionsmöbel (pris i SEK)

	b/d/h/sitshöjd/sitsdjup	Tyg-åtgång	Insänt tyg	Prisgr.1	Prisgr. 2	Prisgr. 3	Prisgr. 4	Läder standard
1-sitsmodul exkl. gavlar	500/720/950/440/480 mm	1,6 m	3 674	4 018	4 393	4 459	4 640	5 674
2-sitssoffa	1130/720/950/440/480 mm	3,2 m	8 259	9 152	9 902	10 033	10 396	12 464
3-sitssoffa	1680/720/950/440/480 mm	4,8 m	12 212	13 654	14 779	14 975	15 520	18 621
4-sitssoffa	2230/720/950/440/480 mm	6,4 m	16 167	18 157	19 657	19 919	20 645	24 780
Mellangavel, stål (låg alt. hög)	Bredd 40 mm	–	486	486	486	486	486	486
Sidogavlar, stål (låg alt. hög)/par	Bredd 50 mm	–	631	631	631	631	631	631
Sidogavlar, björk/par	Bredd 80 mm	–	1 346	1 346	1 346	1 346	1 346	1 346
Mellanskiva (MSR) inkl 2 mellangavlar	415/490/-/-/- mm	–	2 454	2 454	2 454	2 454	2 454	2 454
Mellanskiva (MS45) 45° inkl 2 dito	550-210/505/-/-/- mm	–	2 723	2 723	2 723	2 723	2 723	2 723
Kombination 1+MSR+1	1550/720/750/440/480 mm	3,2 m	10 429	11 119	11 868	11 999	12 363	14 430
Kombination 1+MS45+1	1750/900/750/440/480 mm	3,2 m	10 700	11 389	12 139	12 270	12 633	14 701
Kombination 2+MSR+2	2650/720/750/440/480 mm	6,4 m	18 338	20 125	21 624	21 886	22 612	26 748
Kombination 2+MS45+2	2800/1000/750/440/480 mm	6,4 m	18 608	20 394	21 893	22 156	22 882	27 017
Kombination 3+MSR+3	3750/720/750/440/480 mm	9,6 m	26 246	29 129	31 379	31 772	32 861	39 064
Kombination 3+MS45+3	3950/1200/750/440/480 mm	9,6 m	26 515	29 399	31 648	32 041	33 131	39 333
Kombination 2+MSR+2+ MSR+2	4100/720/750/440/480 mm	9,6 m	28 416	31 096	33 345	33 738	34 827	41 030
Kombination 2+MS45+2+ MS45+2	3850/1900/750/440/480 mm	9,6 m	28 956	31 636	33 885	34 278	35 367	41 570
Extra klädsel	–	1,6 m	1 384	1 763	2 145	2 212	2 397	3 451

MICHELLE tillval (se föregående uppslag)

61

MICHELLE sektion

POKER soffa

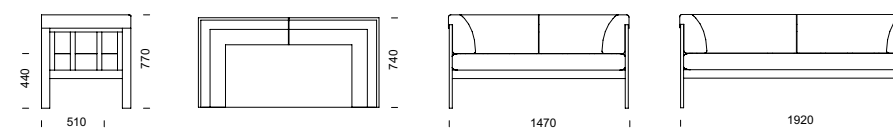

63

POKER soffa

Poker är en modern och stryktålig soffa för miljöer som kräver lite extra. Eftersom stoppning och klädsel går över soffans ovankant, är Poker speciellt trygg i miljöer

där barn är i rörelse. Ändå är det en enkel och praktisk soffa med massiv trästomme och helt avtagbar klädsel.



POKER 2-sitssoffa



POKER baksida



POKER 3-sitssoffa

FAKTA Stomme i massiv björk. Kan täckmålas i svart eller vit (specialfärg mot tillägg). Stoppning av kallskum. Klädsel och stoppning är dragen över stommens ovankant. Helt avtagbar klädsel.

POKER soffa (pris i SEK)	b/d/h/sitshöjd/sitsdjup	Tyg- åtgång	Insänt tyg	Prisgr.1	Prisgr.2	Prisgr.3	Prisgr.4
2-sitssoffa	1470/740/770/440/510 mm	4,9 m	7 480	8 987	10 146	10 349	10 910
3-sitssoffa	1920/740/770/440/510 mm	5,6 m	8 877	10 518	11 819	12 047	12 677
Extra klädsel 2-sitssoffa	–	4,9 m	2 559	4 082	5 253	5 458	6 025
Extra klädsel 3-sitssoffa	–	5,6 m	3 314	4 974	6 288	6 518	7 154
Prydnadskuddar / par	300 x 300 mm	0,8 m	669	922	1 106	1 138	1 227
Prydnadskuddar / par	400 x 400 mm	1,0 m	880	1 209	1 439	1 479	1 590

POKER tillval (pris i SEK)	Stomme, täckmålad svart el. vit	Sjukhusväv/ sits	Sjukhusväv/ rygg nedre del
	pris/enhet	pris/enhet	pris/enhet
2-sitssoffa/-modul	1 002	1 350	1 360
3-sitssoffa/-modul	1 050	1 810	1 575
hörnmodul	1 109	777	712

specialfärg
mot tillägg

POKER sektionsmöbel

Poker är en modern och stryktålig soffa för miljöer som kräver lite extra. Eftersom stoppning och klädsel går över soffans ovankant, är Poker speciellt trygg i miljöer

där barn är i rörelse. Ändå är det en enkel och praktisk soffa med massiv trästomme och helt avtagbar klädsel.



POKER hörnsoffa i kombination 3H2 med vinklad hörndel.



POKER hörnsoffa i kombination 2H2 med rundad hörndel.



POKER hörnsoffa i kombination 2H2 med rundad hörndel, baksida.

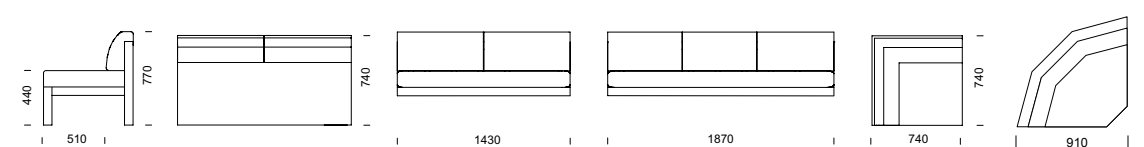

POKER ritningar för kombinationer – se sidan 102.

65

POKER sektionsmöbel

FAKTA Stomme i massiv björk. Kan täckmålas i svart eller vit (specialfärg mot tillägg).

Stoppning av kallsaum. Klädsel och stoppning är dragen över stommens ovankant. Helt avtagbar klädsel. 2-sits- och 3-sitsmoduler är utan armstöd. I val av kombination ingår armstöd/gavel.

POKER sektionsmöbel (pris i SEK)

	b/d/h/sitshöjd/sitsdjup	Tyg- åtgång	Insänt tyg	Prisgr.1	Prisgr. 2	Prisgr. 3	Prisgr. 4
2-sitsmodul	1430/740/770/440/510 mm	4,4 m	5 339	6 651	7 692	7 874	8 378
3-sitsmodul	1870/740/770/440/510 mm	5,0 m	6 736	8 182	9 365	9 572	10 144
Hörndel, vinkel	740/740/770/440/510 mm	2,7 m	6 599	7 247	7 886	7 998	8 307
Hörndel, rundad	910/910/770/440/510 mm	2,8 m	8 182	8 870	9 532	9 648	9 969
Armstöd/par	25 mm	–	2 141	2 141	2 141	2 141	2 141
Skarvgavel		–	1 666	1 666	1 666	1 666	1 666
Kombination 2H2, vinkelhorn	2195x2195 mm	11,5 m	19 418	22 690	25 411	25 887	27 204
Kombination 2H3, vinkelhorn	2195x2635 mm	12,1 m	20 815	24 221	27 084	27 584	28 971
Kombination 3H3, vinkelhorn	2635x2635 mm	13,1 m	22 212	25 908	29 007	29 549	31 050
Kombination 2H2, rundat horn	2365x2365 mm	11,6 m	21 002	24 312	27 057	27 537	28 866
Kombination 2H3, rundat horn	2365x2805 mm	12,2 m	22 398	25 843	28 729	29 234	30 632
Kombination 3H3, rundat horn	2805x2805 mm	13,2 m	23 795	27 374	30 402	30 932	32 398
Extra klädsel, 2-sitsmodul	–	4,9 m	2 559	4 082	5 253	5 458	6 025
Extra klädsel, 3-sitsmodul	–	5,5 m	3 314	4 974	6 288	6 518	7 154
Extra klädsel, hörndel, vinklat	–	2,7 m	1 841	2 498	3 143	3 256	3 568
Extra klädsel, Hörndel, rundad	–	2,8 m	2 026	2 721	3 390	3 507	3 831

POKER tillval (se föregående uppslag)

POKER SILENCE fåtölj/soffa

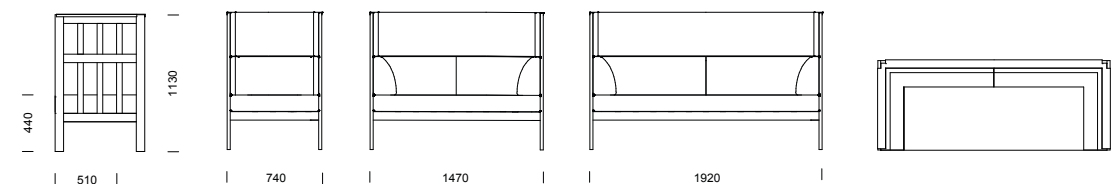

67

Att Poker är den perfekta sittgruppen i skolan och förskolan har vi mängder av bevis för. Att skolan och förskolan också kan vara lite livlig, behöver knappast

bevisas. Därför har vi gett Poker Silence samma mjukhet och stabilitet men med en härlig höjd som bidrar till en lugnare och tystare miljö.



POKER SILENCE 3-sitssoffa, stomme i massiv björk.



POKER SILENCE 3-sitssoffa, täckmålad i vit. Delad klädsel mot tillägg.



POKER SILENCE 3-sitssoffa, 2-sitssoffa och fåtölj, stomme täckmålad i svart. Delad klädsel mot tillägg.

FAKTA Stomme i massiv björk. Stoppling av kallskum. Klädsel är dragen över stommens ovkant. Helt avtagbar klädsel. Täckmålad mot tillägg.

POKER SILENCE soffa (pris i SEK)	b/d/h/sitshöjd/sitsdjup	Tyg- åtgång	Insänt tyg	Prisgr.1	Prisgr. 2	Prisgr. 3	Prisgr. 4
Fåtölj	740/740/1130/440/510 mm	44 dm	7 653	9 324	10 528	10 738	11 320
2-sitssoffa	1470/740/1130/440/510 mm	64 dm	9 300	11 233	12 683	12 937	13 638
3-sitssoffa	1920/740/1130/440/510 mm	81 dm	10 999	13 655	15 571	15 906	16 834
Extra klädsel fåtölj	–	44 dm	2 821	4 926	6 339	6 586	7 270
Extra klädsel 2-sitssoffa	–	64 dm	3 368	5 737	7 381	7 669	8 466
Extra klädsel 3-sitssoffa	–	81 dm	4 028	6 749	8 683	9 022	9 959
Prydnadskuddar / par	300 x 300 mm	8 dm	669	922	1 106	1 138	1 227
Prydnadskuddar / par	400 x 400 mm	10 dm	880	1 209	1 439	1 479	1 590

POKER SILENCE tillval	Stomme, täckmålad svart el. vit	Stomme, täckmålad i specialfärg	Sjukhusväv/ sits	Sjukhusväv/ rygg nedre del
	pris/enhet	pris/enhet	pris/enhet	pris/enhet
fåtölj	1 172	1 761	978	1 082
2-sitssoffa	1 306	1 895	1 350	1 360
3-sitssoffa	1 489	2 078	1 811	1 575

POKER SILENCE fåtölj/soffa

RETRO fåtölj/soffa

Retro är vad den heter. Mjuka, runda former med klassiska drag kombinerat med lite högre sitthöjd och en härlig komfort. Soffan finns som både 2-sits och

3-sits med rygg i en normalhöjd. Fåtöljen däremot kan du dessutom få med rygg i högt utförande.

Design: Dan Ihreborn



RETRO fåtölj med hög rygg.



RETRO 3-sitssoffa

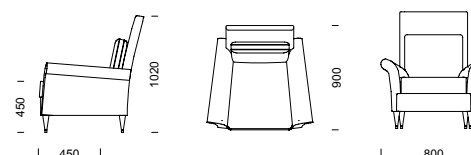
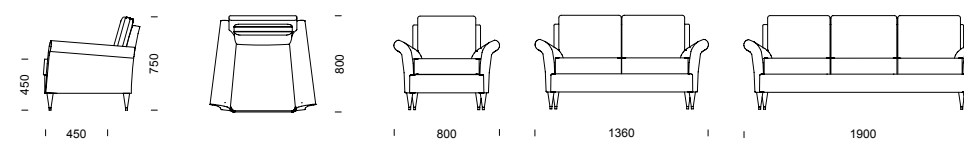

69

RETRO fåtölj/soffa

FAKTA Trästomme med nozagsits, stoppning i kallskum. Vändbara plymår. Helt avtagbar klädsel med förlängda dragkedjor. Svarvade ben i bok eller björk med ställbar fot. Ben i oljad ek finns som tillval.

RETRO fåtölj/soffa (pris i SEK)

	b/d/h/sitshöjd/sitsdjup	Tyg-åtgång	Insänt tyg	Prisgr.1	Prisgr. 2	Prisgr. 3	Prisgr. 4
Fåtölj låg rygg	800/800/750/450/450 mm	3,8 m	9 384	10 562	11 461	11 614	12 053
Fåtölj hög rygg	800/900/1020/450/450 mm	4,8 m	9 761	11 229	12 375	12 564	13 114
2-sitssoffa	1360/800/790/450/450 mm	6,3 m	12 786	14 383	15 493	15 808	16 397
3-sitssoffa	1900/800/790/450/450 mm	7,8 m	15 486	18 025	19 871	20 193	21 087
Extra klädsel/dyna	–	0,8 m	761	793	985	1 018	1 111
Armstödsydd/par	–	0,7 m	782	904	1 071	1 101	1 182
Prydnadskuddar / par	300 x 300 mm	0,8 m	669	922	1 106	1 138	1 227
Prydnadskuddar / par	400 x 400 mm	1,0 m	880	1 209	1 439	1 479	1 590

RETRO tillval (pris i SEK)

	Ben i ek (oljad el. lackad)		Sjukhusväv	
	pris/enhet		sits	
fåtölj	557		rygg hel	550
2-sitssoffa	557		rygg nedre del	316

RHAPSODY fåtölj/soffa

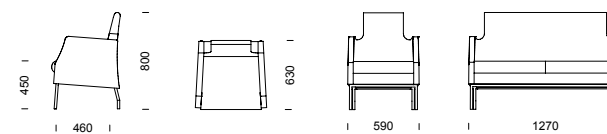

71

RHAPSODY fåtölj/soffa

En sittmöbel i trendig retrodesign. Såväl soffan som fåtöljen ger ett nätt intryck som gör att de passar i de

mest skiftande miljöer – från profilerande entréer till avslappande pausmiljöer. Design: Kenneth Bergenblad



FAKTA Stomme i massivt trä och formpressad rygg. Underrede i silvergrå, pulverlackerat stålrör, alt. ben i kromlack som tillval. Stoppling av kallsaum. Fastsatta dynor.

RHAPSODY fåtölj/soffa (pris i SEK)	b/d/h/sitshöjd/sitsdjup	Tyg-åtgång	Insänt tyg	Prisgr. 1	Prisgr. 2	Prisgr. 3	Prisgr. 4	Läder standard
Fåtölj	590/630/800/450/460 mm	2,6 m	6 645	7 362	7 983	8 092	8 393	10 106
2-sitssoffa	1270/630/800/450/460 mm	3,5 m	9 472	10 444	11 280	11 426	11 831	14 137
Prydnadskuddar / par	300 x 300 mm	0,8 m	669	922	1 106	1 138	1 227	–
Prydnadskuddar / par	400 x 400 mm	1,0 m	880	1 209	1 439	1 479	1 590	–

RHAPSODY tillval (pris i SEK) Ben, kromlack

	pris/enhet
fåtölj	750
2-sitssoffa	964

SCANIA fåtölj/soffa

Massiv och extremt stabil trästomme. En komplett möbelserie som har en mängd kombinationsmöjligheter. De tre olika varianterna på armstödssidor ger

möbeln helt olika uttryck och gör att den passar i alla miljöer som kräver något extra hållbart. Scania – en klassiker.

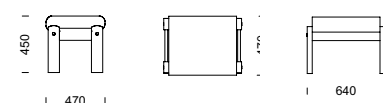
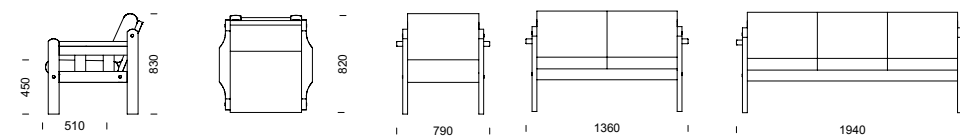

73

SCANIA fåtölj/soffa

FAKTA Stomme i massiv klarlackad björk. Kan fås betsad som tillval. Ribbotten är standard men fast botten kan beställas som tillval. Stoppning i kallsikum. Helt avtagbar klädsel som kan föras med förlängda dragkedjor som tillval. 2-sits- och 3-sitssoffan kan fås med hel sitsdyna som tillval. Scania tillverkas även i specialmått och i längre sektioner än 3-sits.

SCANIA soffor (pris i SEK)	b/d/h/sitshöjd/sitsdjup	Tyg- åtgång	Insänt tyg	Prisgr. 1	Prisgr. 2	Prisgr. 3	Prisgr. 4	Läder standard
Fåtölj	790/820/830/450/510 mm	1,8 m	4 087	4 469	4 883	4 955	5 155	6 296
2-sitssoffa	1360/820/830/450/510 mm	2,9 m	6 063	6 763	7 429	7 545	7 868	9 705
3-sitssoffa	1940/820/830/450/510 mm	4,2 m	7 958	9 050	10 014	10 183	10 650	13 311
Pall	640/470/450/450/470 mm	0,9 m	2 306	2 347	2 554	2 590	2 690	3 260
Extra klädsel/sits och rygg	–	1,6 m	1 538	1 652	1 779	1 964	2 175	–
Klädda gavelsidor/par	–	0,6 m	1 338	1 378	1 403	1 472	1 868	–
Klädda armstöd/par (avtagbar klädsel)	–	0,6 m	1 338	1 378	1 403	1 472	1 868	–

SCANIA tillval (pris i SEK)	Täckmålad i standardfärg	Fast botten	Hel sitsdyna i kallsikum utan tyg	Extra dynor i kallsikum utan tyg	Sjukhusväv	Förlängd dragkedja
	pris/enhet	pris/enhet	pris/enhet	pris/sittplats	sits	pris/dyna
fåtölj/1-sitsmodul	841	498	–	734	450	100
2-sitssoffa/-modul	1 189	578	589	–	rygg hel	450
3-sitssoffa/-modul	1 296	712		–	rygg nedre del	316
hörnmodul, rak	1 302	–	–	1 077	hörn-sits	557
hörnmodul, rundad		–	–	1 302	hörnrygg nedre del	316
pall	632	–	–	–		

specialfärg
mot tillägg



SCANIA gavel med armstöd (standard).



SCANIA hög gavel



SCANIA låg gavel



SCANIA gavel med klätt armstöd.

SCANIA sektionsmöbel

Massiv och extremt stabil trästomme. En komplett möbelserie som har en mängd kombinationsmöjligheter. De tre olika varianterna på armstödssidor ger

möbeln helt olika uttryck och gör att den passar i alla miljöer som kräver något extra hållbart. Scania – en klassiker.



SCANIA kombination 2H2 med vinkelhörn.



SCANIA gavel med armstöd (standard).



SCANIA hög gavel



SCANIA låg gavel



SCANIA gavel med klätt armstöd.

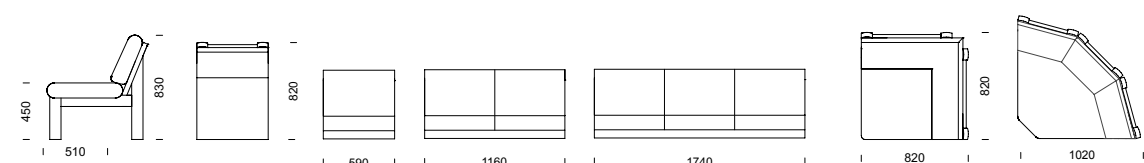

SCANIA ritningar för kombinationer – se sidan 102–103.

75

SCANIA sektionsmöbel

FAKTA Stomme i massiv klarlackad björk. Kan fås betsad som tillval. Ribbotten är standard men fast botten kan beställas som tillval. Stoppning i kallsaum. Helt avtagbar klädsel som kan förses med förlängda dragkedjor som tillval. Scania tillverkas även i specialmått och i längre sektioner än 3-sits.

SCANIA sektionsmöbel (pris i SEK)

	b/d/h/sitshöjd/sitsdjup	Tyg- åtgång	Insänt tyg	Prisgr.1	Prisgr.2	Prisgr.3	Prisgr.4	Läder standard
1-sitsmodul	590/820/830/450/510 mm	1,8 m	2 251	2 633	3 046	3 119	3 319	4 459
2-sitsmodul	1160/820/830/450/510 mm	2,9 m	4 227	4 926	5 592	5 709	6 031	7 868
3-sitsmodul	1740/820/830/450/510 mm	4,2 m	6 124	7 216	8 180	8 349	8 816	11 477
Hörndel, vinkel	820/820/830/450/510 mm	2,9 m	6 861	7 611	8 277	8 393	8 716	10 553
Hörndel, rundad	1020/1020/830/450/510 mm	3,7 m	8 301	9 353	10 203	10 351	10 763	13 107
Gavelpar med armstöd	bredd 100 mm	–	1 838	1 838	1 838	1 838	1 838	1 838
Gavelpar hög	bredd 50 mm	–	1 838	1 838	1 838	1 838	1 838	1 838
Gavelpar låg	bredd 50 mm	–	1 838	1 838	1 838	1 838	1 838	1 838
Skarvgavel (vid längre moduler än 3:or)	–	–	1 682	1 682	1 682	1 682	1 682	1 682
Extra klädsel/sits och rygg	–	1,6 m	1 538	1 652	1 779	1 964	2 175	–
Extra klädsel/vinkelhörn	–	2,7 m	2 271	2 508	2 621	2 933	4 712	–
Extra klädsel/rundat hörn	–	3,2 m	2 678	3 035	3 168	3 539	5 647	–
Klädda gavelsidor/par	–	0,6 m	1 338	1 378	1 403	1 472	1 868	–
Klädda armstöd/par (avtagbar klädsel)	–	0,6 m	1 338	1 378	1 403	1 472	1 868	–
Prydnadskuddar / par	300x300 mm	0,8 m	669	922	1 106	1 138	1 227	–
Prydnadskuddar / par	400x400 mm	1,0 m	880	1 209	1 439	1 479	1 590	–

SCANIA tillval (se föregående uppslag)

SCANIA sektionsmöbel

Massiv och extremt stabil trästomme. En komplett möbelserie som har en mängd kombinationsmöjligheter. De tre olika varianterna på armstödssidor ger

möbeln helt olika uttryck och gör att den passar i alla miljöer som kräver något extra hållbart. Scania – en klassiker.

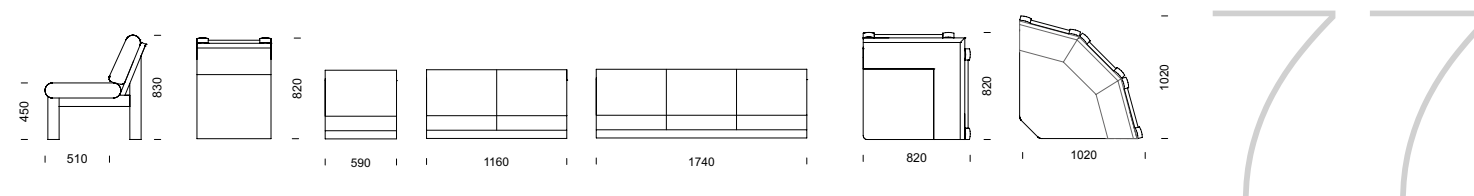

SCANIA ritningar för kombinationer – se sidan 102–103.



SCANIA kombination 2H2 med rundat hörn.



SCANIA kombination 2H2 med vinkelhörn.

SCANIA sektionsmöbel

SCANIA sektionsmöbel (pris i SEK)

	b/d/h/sitshöjd/sitsdjup	Tyg- åtgång	Insänt tyg	Prisgr.1	Prisgr. 2	Prisgr. 3	Prisgr. 4	Läder standard
Kombination 1H2, vinkelhörn	1510x2080 mm	7,6 m	15 177	17 006	18 752	19 057	19 902	24 716
Kombination 1H3, vinkelhörn	1510x2660 mm	8,9 m	17 074	19 295	21 339	21 697	22 687	28 325
Kombination 2H2, vinkelhörn	2080x2080 mm	8,7 m	17 153	19 299	21 297	21 647	22 615	28 126
Kombination 3H2, vinkelhörn	2660x2080 mm	10,0 m	19 050	21 588	23 885	24 287	25 399	31 734
Kombination 3H3, vinkelhörn	2660x2660 mm	11,3 m	20 947	23 878	26 473	26 927	28 184	35 342
Kombination 2H2H2, vinkelhörn	2080x2800x2080 mm	14,5 m	28 241	31 835	35 166	35 748	37 361	46 546
Kombination 3H2H2, vinkelhörn	2660x2800x2080 mm	15,8 m	30 138	34 124	37 754	38 388	40 146	50 154
Kombination 3H2H3, vinkelhörn	2660x2800x2660 mm	17,1 m	30 982	36 414	40 342	41 028	42 931	53 763
Kombination 3H3H3, vinkelhörn	2660x3380x2660 mm	18,4 m	32 779	38 703	42 929	43 669	45 715	57 371
Kombination 1H2, rundat hörn	1710x2280 mm	8,4 m	16 617	18 748	20 678	21 015	21 950	27 271
Kombination 1H3, rundat hörn	1710x2860 mm	9,7 m	18 514	21 038	23 266	23 655	24 735	30 879
Kombination 2H2, rundat hörn	2280x2280 mm	9,5 m	18 593	21 042	23 224	23 605	24 662	30 680
Kombination 3H2, rundat hörn	2860x2280 mm	10,8 m	20 490	23 331	25 812	26 245	27 447	34 288
Kombination 3H3, rundat hörn	2860x2860 mm	12,1 m	22 387	25 620	28 400	28 886	30 232	37 896
Kombination 2H2H2, rundat hörn	2280x3200x2280 mm	16,1 m	29 681	35 320	39 018	39 665	41 456	51 655
Kombination 3H2H2, rundat hörn	2860x3200x2280 mm	17,4 m	31 578	37 610	41 606	42 305	44 241	55 263
Kombination 3H2H3, rundat hörn	2860x3200x2860 mm	18,7 m	32 422	39 899	44 194	44 945	47 026	58 871
Kombination 3H3H3, rundat hörn	2860x3780x2860 mm	20,0 m	34 219	42 188	46 782	47 586	49 810	62 479



SCANIA gavel med armstöd (standard).



SCANIA hög gavel



SCANIA låg gavel



SCANIA gavel med klätt armstöd.

SCANIA tillval (se tidigare uppslag)

Mått avser gavelpar med armstöd. Vid hög eller låg gavel avgår 50 mm/gavel.

SKATE fåtölj/soffa

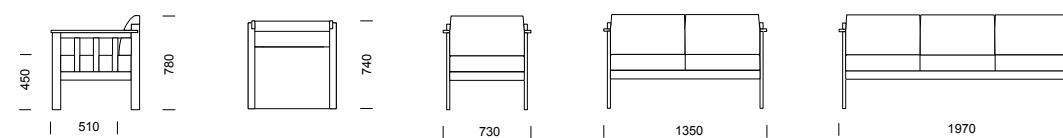

79

SKATE fåtölj/soffa

En riktigt prisvärd soffa med alla viktiga funktioner. Med det mesta från de bästa har vi skapat en soffa som ger oerhört mycket för pengarna. Stryktålig, modern

och allsidig. Finns från fåtölj till stora kombinationer. Alla modeller har avtagbar klädsel.



SKATE 2-sitssoffa



SKATE fåtölj



SKATE 3-sitssoffa

FAKTA Stomme i massiv björk. Kan täckmålas i svart eller vit (specialfärg mot tillägg). Stoppning i kallskum. All klädsel är helt avtagbar.

SKATE fåtölj/soffa (pris i SEK)	b/d/h/sitshöjd/sitsdjup	Tyg-åtgång	Insänt tyg	Prisgr. 1	Prisgr. 2	Prisgr. 3	Prisgr. 4	Läder standard
Fåtölj	730/740/780/450/510 mm	1,6 m	4 063	4 346	4 704	4 767	4 940	5 929
2-sitssoffa	1350/740/780/450/510 mm	3,1 m	6 076	6 850	7 567	7 692	8 039	10 016
3-sitssoffa	1970/740/780/450/510 mm	4,6 m	7 897	9 124	10 175	10 359	10 868	13 766
Extra klädsel/sits och rygg	–	1,6 m	1 538	1 652	1 779	1 964	2 175	–
Prydnadskuddar / par	300 x 300 mm	0,8 m	669	922	1 106	1 138	1 227	–
Prydnadskuddar / par	400 x 400 mm	1,0 m	880	1 209	1 439	1 479	1 590	–

SKATE tillval (pris i SEK)	Stomme täckmålad svart el. vit		Sjukhusväv	
	pris/enhet		sits	
fåtölj/1-sitsmodul	760		rygg hel	450
2-sitssoffa/-modul	1 002		rygg nedre del	316
3-sitssoffa/-modul	1 050		hörsits	557
hörnmodul	1 109		hörnrygg nedre del	857

specialfärg mot tillägg

SKATE sektionsmöbel

En riktigt prisvärd soffa med alla viktiga funktioner. Med det mesta från de bästa har vi skapat en soffa som ger oerhört mycket för pengarna. Stryktålig, modern och allsidig. Finns från fåtölj till stora kombinationer. Alla modeller har avtagbar klädsel.

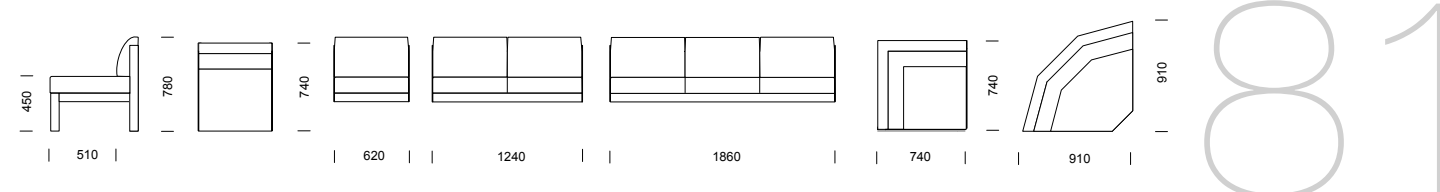

SKATE ritningar för kombinationer – se sidan 104.

SKATE



SKATE hörnsoffa i kombination 2H2 med vinklad hörndel.



SKATE hörnsoffa i kombination 3H2 med rundad hörndel.



SKATE hörnsoffa i kombination 3H2 med rundad hörndel, baksida.

FAKTA Stomme i massiv björk. Kan täckmålas i svart eller vit (specialfärg mot tillägg). Stopning i kallskum. All klädsel är helt avtagbar.

SKATE sektionsmöbel (pris i SEK)	b/d/h/sitshöjd/sitsdjup	Tyg-åtgång	Insänt tyg	Prisgr.1	Prisgr.2	Prisgr.3	Prisgr.4	Läderstandard
1-sitsmodul	620/740/780/450/510 mm	1,6 m	2 295	2 578	2 937	2 999	3 173	4 161
2-sitsmodul	1240/740/780/450/510 mm	3,1 m	4 308	5 083	5 799	5 925	6 272	8 248
3-sitsmodul	1860/740/780/450/510 mm	4,6 m	6 130	7 356	8 407	8 591	9 100	11 999
Hörndel, vinkel	740x740 mm	2,9 m	6 997	7 782	8 475	8 596	8 932	10 842
Hörndel, rundad	910x910 mm	3,1 m	8 358	9 222	9 962	10 092	10 450	12 493
Gavelpar	Bredd/gavel 55 mm	–	1 767	1 767	1 767	1 767	1 767	1 767
Skarvgavel	–	–	1 682	1 682	1 682	1 682	1 682	1 682
Kombination vinkelhörn 1H2	1415x2035 mm	7,5 m	15 367	17 211	18 979	19 288	20 144	25 019
Kombination vinkelhörn 1H3	1415x2655 mm	9,1 m	17 189	19 484	21 587	21 954	22 972	28 770
Kombination vinkelhörn 2H2	2035x2035 mm	8,9 m	17 380	19 716	21 842	22 213	23 243	29 106
Kombination vinkelhörn 2H3	2035x2655 mm	10,5 m	19 202	21 989	24 449	24 880	26 071	32 857
Kombination vinkelhörn 3H3	2655x2655 mm	12,1 m	21 024	24 262	27 057	27 546	28 899	36 607
Kombination vinkelhörn 3H2H2	2655x2720x2035 mm	16,4 m	30 507	34 854	38 724	39 401	41 275	51 947
Kombination vinkelhörn 3H2H3	2655x2720x2655 mm	18,0 m	32 329	37 128	41 332	42 067	44 103	55 698
Kombination vinkelhörn 3H3H3	2655x3340x2655 mm	19,6 m	34 151	39 401	43 940	44 733	46 931	59 448
Kombination rundat hörn 1H2	1585x2205 mm	7,7 m	16 728	18 650	20 466	20 783	21 663	26 669
Kombination rundat hörn 1H3	1585x2825 mm	9,3 m	18 550	20 924	23 074	23 450	24 491	30 420
Kombination rundat hörn 2H2	2205x2205 mm	9,1 m	18 741	21 155	23 329	23 709	24 762	30 757
Kombination rundat hörn 2H3	2205x2825 mm	10,7 m	20 563	23 428	25 936	26 375	27 590	34 507
Kombination rundat hörn 3H3	2825x2825 mm	12,3 m	22 385	25 702	28 544	29 041	30 418	38 258
Kombination rundat hörn 3H2H2	2825x3060x2205 mm	16,8 m	33 229	37 733	41 698	42 392	44 312	55 248
Kombination rundat hörn 3H2H3	2825x3060x2825 mm	18,4 m	35 051	40 006	44 306	45 058	47 140	58 998
Kombination rundat hörn 3H3H3	2825x3680x2825 mm	20,0 m	36 873	42 279	46 914	47 724	49 968	62 749

SKATE tillval (se föregående uppslag)

SPOT fåtölj/soffa

Nätt clubfåtölj och clubsoffa med tuffa detaljer som passar i många miljöer. Behaglig höjd på ryggpartiet som fungerar som armstöd.

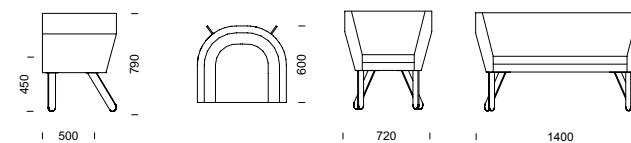

83

SPOT fåtölj/soffa



SPOT 2-sitssoffa med benbågar av lackerad metall.



SPOT fåtöljer med benbågar av lackerad metall. Specialfärger är tillval och offereras (silver är standard).

FAKTA Helklädd stomme med fast klädsel. Dyna av kallskum med avtagbar klädsel. Benbågar av silverlackerad metall.

SPOT fåtölj/soffa (pris i SEK)	b/d/h/sitshöjd/sitsdjup	Tyg-åtgång	Insänt tyg	Prisgr.1	Prisgr. 2	Prisgr. 3	Prisgr. 4	Läder standard
Fåtölj	720/600/790/450/500 mm	2,4 m	6 480	7 111	7 679	7 779	8 054	9 619
2-sitssoffa	1400/600/790/450/500 mm	4,2 m	9 206	10 440	11 434	11 607	12 089	14 829
Prydnadskuddar / par	300 x 300 mm	0,8 m	669	922	1 106	1 138	1 227	-
Prydnadskuddar / par	400 x 400 mm	1,0 m	880	1 209	1 439	1 479	1 590	-

SPOT tillval (pris i SEK)	Sjukhusväv	Alternativ benfärg
	pris/sits	pris
fåtölj	450	offereras
soffa	557	offereras

WELL fåtölj/soffa

Bekväm, praktisk, stabil – ja superlativen är många på denna väl genomtänkta trämöbel. Med lite extra hög sitthöjd och armstöd som gör det lätt och tryggt att

ta sig i och ur, blir möbelen riktigt användbar i många olika miljöer.



WELL låg fåtölj i betsat utförande.



WELL hög fåtölj



WELL 2-sitssoffa

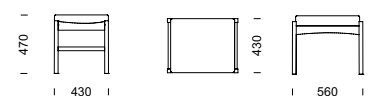
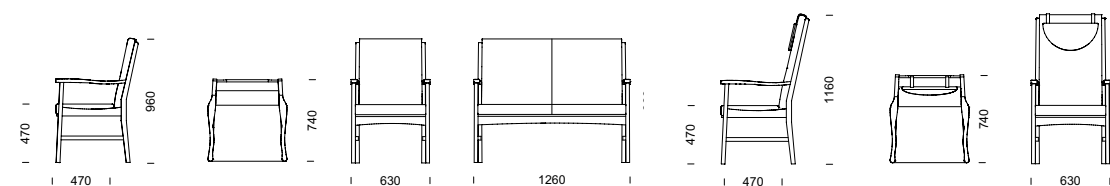

WELL pall och låg fåtölj

FAKTA Stomme av massiv björk i klarlackat utförande. Stoppling av kallsaum och avtagbar klädsel med förlängda dragkedjor.

WELL soffor (pris i SEK)

	b/d/h/sitthöjd/sitsdjup	Tyg- åtgång	Insänt tyg	Prisgr. 1	Prisgr. 2	Prisgr. 3	Prisgr. 4
Låg fåtölj	630/740/960/470/470 mm	1,6 m	5 433	5 753	6 131	6 198	6 381
Hög fåtölj med nackkudde	630/740/1160/470/470 mm	1,9 m	5 833	6 090	6 493	6 563	6 758
2-sitssoffa	1260/740/960/470/470 mm	3,1 m	9 207	10 012	10 745	10 874	11 228
Pall	560/430/470/470/430 mm	0,5 m	2 291	2 181	2 299	2 320	2 377
Extra klädsel ryggdyna hög fåtölj	–	1,2 m	693	962	1 249	1 299	1 437
Extra klädsel ryggdyna låg fåtölj	–	1,2 m	672	940	1 227	1 277	1 416
Extra klädsel ryggdyna soffor	–	1,2 m	772	941	1 227	1 278	1 416
Extra klädsel sits	–	0,7 m	761	793	985	1 018	1 111
Extra klädsel nackkudde	–	0,5 m	423	466	585	606	664
Prydnadskuddar / par	300 x 300 mm	0,8 m	669	922	1 106	1 138	1 227
Prydnadskuddar / par	400 x 400 mm	1,0 m	880	1 209	1 439	1 479	1 590

WELL tillval (pris i SEK)

	Betsat utförande	Kallsaumdynor	Sjukhusväv	
	pris/enhet	pris/enhet	sits	450
hög fåtölj	816	991	rygg hel	653
fåtölj	712	954	rygg nedre del	316
2-sitssoffa	1 034	1 907		
pall	428	522		

specialfärg
mot tillägg

85

WELL fåtölj/soffa

WILMA soffa

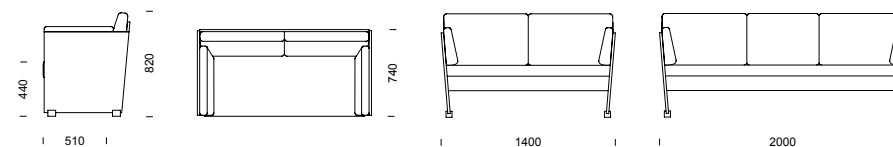

87

WILMA soffa

En nätt och praktisk soffa för krävande miljöer.
Plymåerna har avtagbar klädsel varför de enkelt kan hållas fräscha.

Förvaringslådorna (tillval) utnyttjar utrymmet under soffan på ett snyggt och smart sätt.

Design: Eva Nyberg



WILMA 2-sitssoffa



WILMA 3-sitssoffa



WILMA 2-sitssoffa med 2 förvaringslådor, täckmålad vit.

FAKTA Stomme i björkplywood. Klarlackad som standard men kan fås täckmålad som tillval. Stopning av kallsaum. Klädseln är avtagbar och sittdynorna är vändbara. Kan fås med förvaringslådor.

WILMA soffa (pris i SEK)	b/d/h/sitshöjd/sitsdjup	Tyg-åtgång	Insänt tyg	Prisgr.1	Prisgr. 2	Prisgr. 3	Prisgr. 4
2-sitssoffa	1400/740/820/440/510 mm	4,3 m	8 772	10 045	11 062	11 239	11 733
3-sitssoffa	2000/740/820/440/510 mm	5,3 m	11 481	13 044	14 298	14 517	15 125
Extra klädsel 2-sitssoffa	–	4,3 m	3 034	4 121	5 148	5 327	5 825
Extra klädsel 3-sitssoffa	–	5,3 m	4 008	5 389	6 655	6 876	7 489
Prydnadskuddar/par	300x300 mm	0,8 m	669	922	1 106	1 138	1 227
Prydnadskuddar/par	400x400 mm	1,0 m	880	1 209	1 439	1 479	1 590

WILMA tillval (pris i SEK)	Förvaringslådor	Stomme, täckmålad svart eller vit	Förvaringslådor, täckmålade, svarta eller vita	Sjukhusväv	2-sitssoffa	3-sitssoffa	Förlängd dragkedja
	pris/soffa	pristillägg/soffa	pristillägg/soffa	sitsdyna			pris/dyna
2-sitssoffa	2 201	1 725	573	rygg nedre del + sidodynor	1 055	1 548	100
3-sitssoffa	3 294	2 378	862	rygg + sidodynor	1 221	1 773	
					1 639	2 383	

specialfärg mot tillägg

specialfärg mot tillägg

FIA soffbord

Ett bord i massivt trä i många storlekar och varianter.

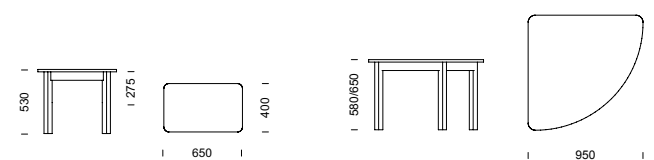

89

FIA soffbord



FIA kvartsrund hörnbord

FAKTA Soffbord Fia med raka ben, helt i massiv björk samt vissa storlekar i ek. Finns i två bordshöjder (det minsta bordet i ytterligare en låg variant). Betsat utförande som tillval. Tillverkas även i specialmått.

FIA soffbord (pris i SEK)	höjd/bredd/djup	Massiv björk	Massiv ek	Bets-tillägg
Soffbord med rektangulär skiva	530/650/400 mm	2 904	3 888	335
Soffbord med kvadratisk skiva	580 alt 650/650/650 mm	3 684	4 091	397
Soffbord med rektangulär skiva	580 alt 650/1100/650 mm	4 220	5 393	474
Soffbord med rektangulär skiva	580 alt 650/1300/800 mm	5 318	6 646	474
Soffbord med oval skiva	580 alt 650/1100/700 mm	4 474	–	474
Soffbord med oval skiva	580 alt 650/1300/800 mm	5 705	–	474
Soffbord med kvartsrund skiva	580 alt 650/950/950 mm	5 465	–	577

PEPITA soffbord

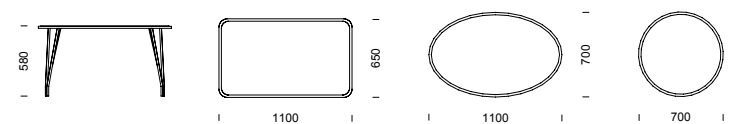

91

PEPITA soffbord

Kombinationen av den massiva skivan och det lättare stålstativet ger Pepita ett luftigt men modernt uttryck. Bordet passar därför i många olika miljöer.



PEPITA runt bord



PEPITA ellipsformat bord



PEPITA kvadratisk bord

FAKTA Soffbord Pepita med skiva i massiv björk eller ek. Stålrörsben i silver. Betsat utförande samt kromlackade ben som tillval.

PEPITA soffbord (pris i SEK)	höjd/bredd/djup	Massiv björk	Massiv ek	Bets-tillägg
Soffbord med rektangulär skiva	580/1100/650 mm	4 675	5 268	371
Soffbord med ellipsformad skiva	580/1100/700 mm	4 350	5 405	371
Soffbord med rund skiva	580/700 mm	4 565	4 922	361

PEPITA tillval (pris i SEK)	Kromlackade ben
	pris/bord
soffbord	700

UNO soffbord

Enkelt och robust – ett riktigt bra bord. Kan tyckas vara väldigt "basic" men välj skivan i någon fräck betst och helt plötsligt har du ett tufft bord till ett riktigt bra pris.

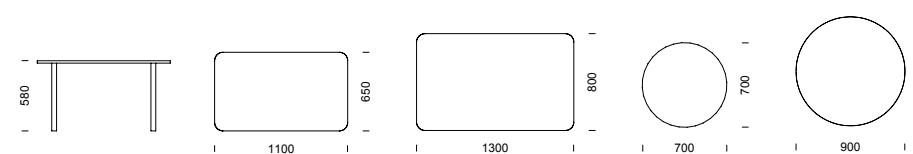

93

UNO soffbord



UNO rektangulärt bord

FAKTA Soffbord Uno med skiva i massiv björk. Stålrörsben i silver. Betsat utförande som tillval.

UNO soffbord (pris i SEK)	höjd/bredd/djup	Massiv björk	Bets-tillägg
Soffbord med rektangulär skiva	580/1100/650 mm	4 032	412
Soffbord med rektangulär skiva	580/1300/800 mm	4 936	458
Soffbord med rund skiva	580/Ø700 mm	3 893	412
Soffbord med rund skiva	580/Ø900 mm	4 170	458

BINGO kombinationer

BINGO information sidan 10-11.

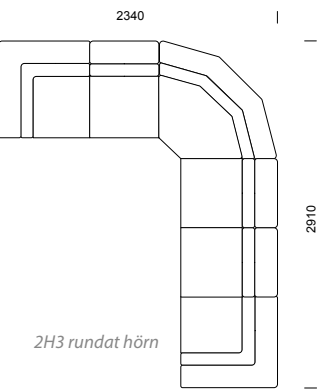
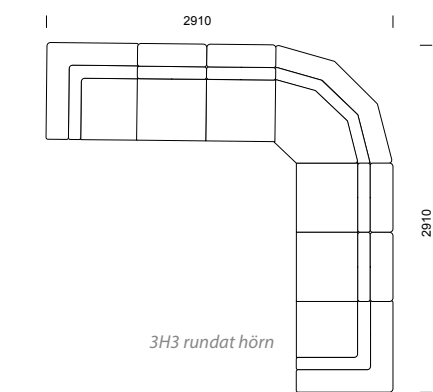
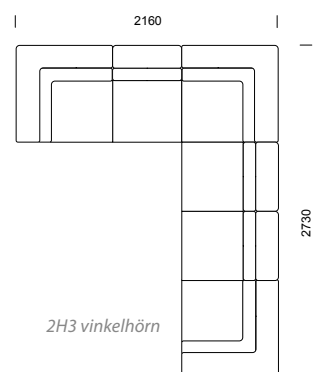
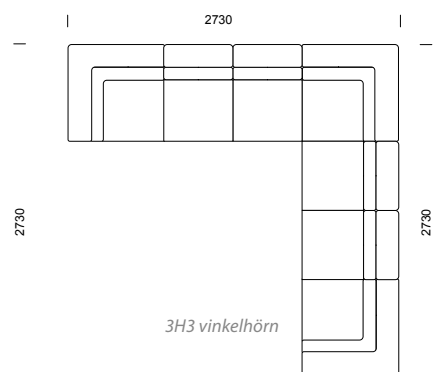
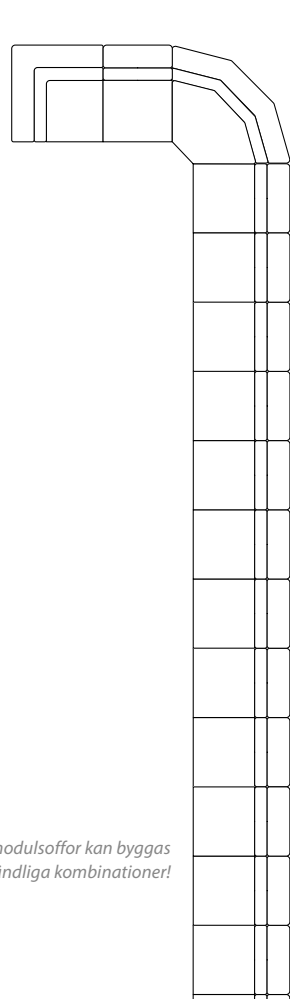
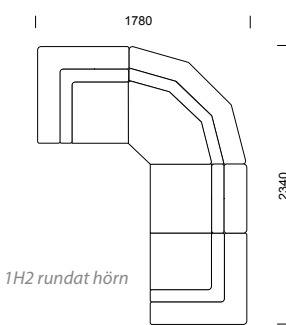
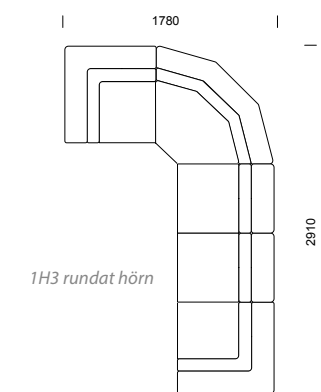
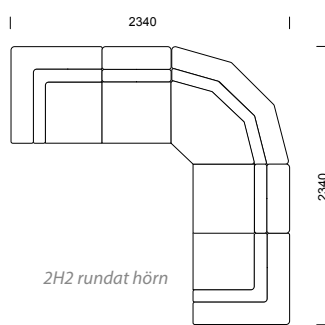
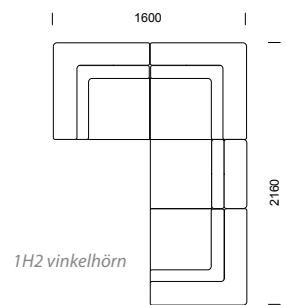
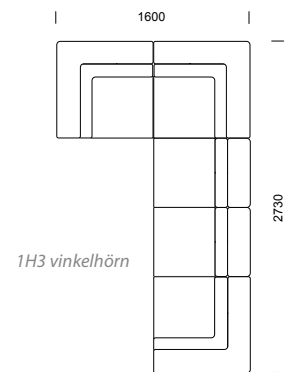
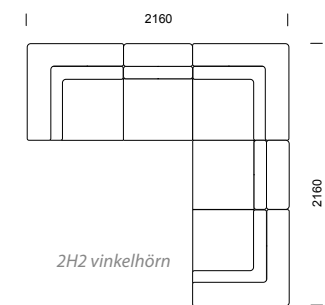

BIA kombinationer

BIA information sidan 4-7.

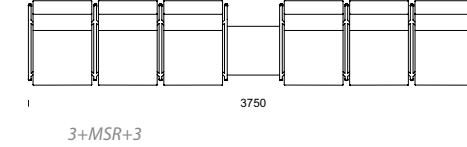
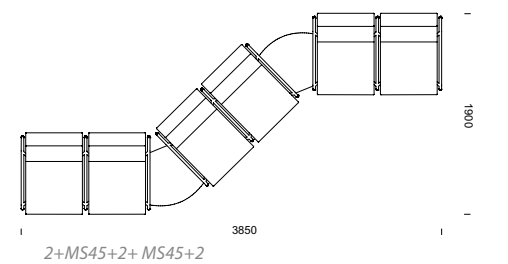
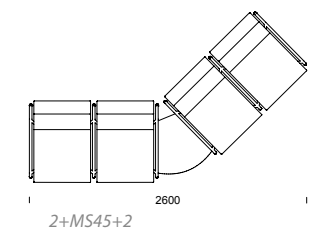
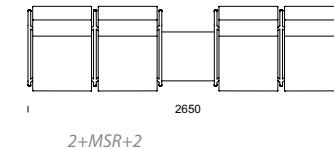
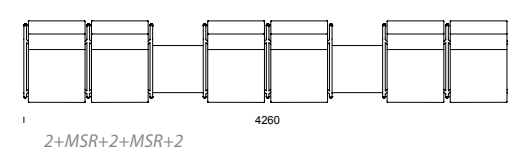
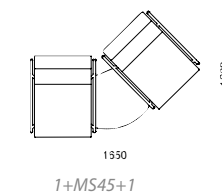
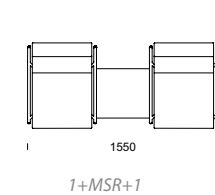
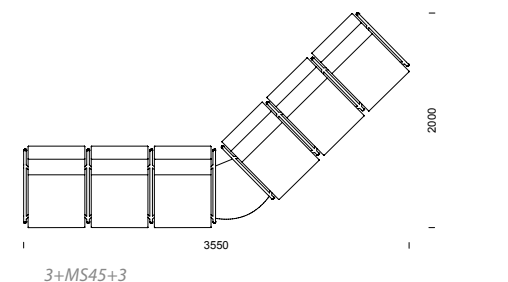

BRIDGE/BUGG kombinationer

BRIDGE/BUGG information sidan 14-15, 18-19.

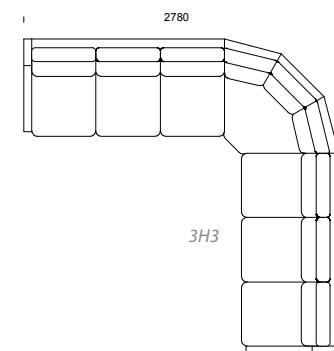
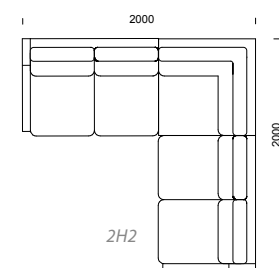
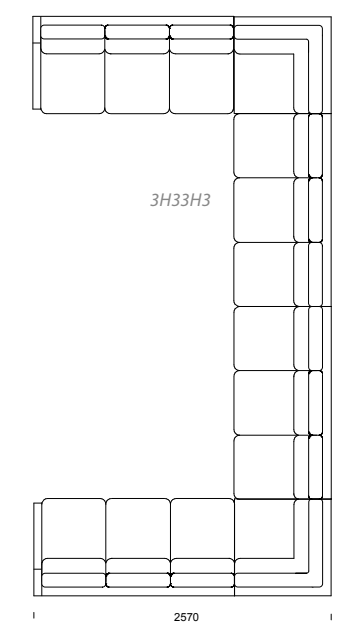
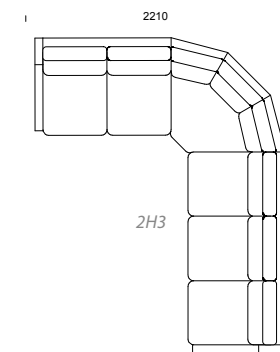
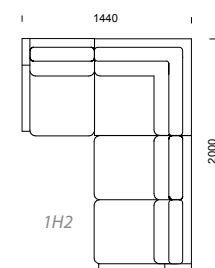

Våra modulsoffor kan byggas i oändliga kombinationer!

CASINO kombinationer

CASINO information sidan 22-23.

CORONA kombinationer

CORONA information sidan 28-29.

97

KOMBINATIONER

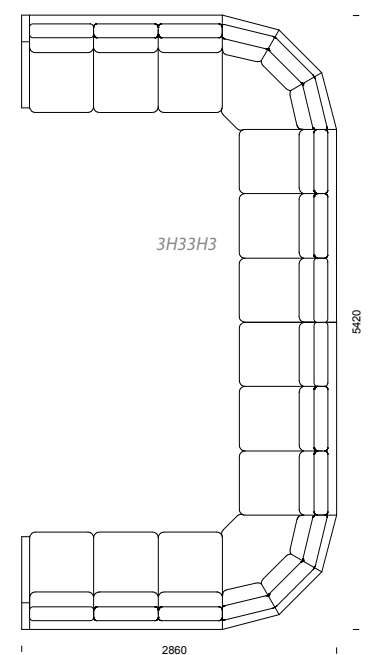
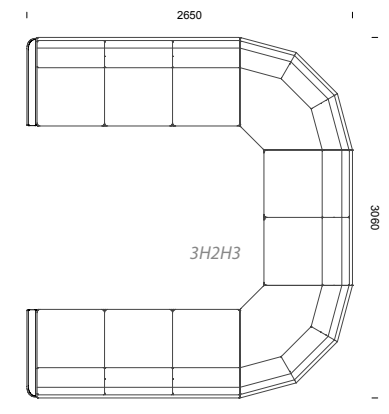
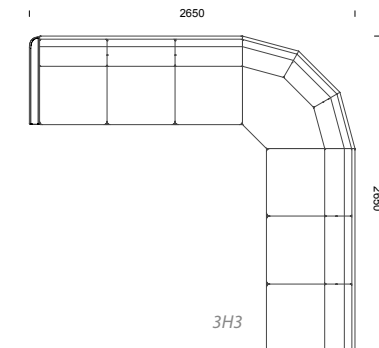
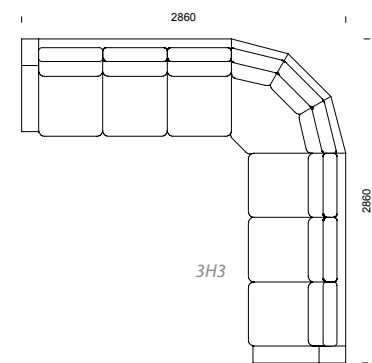
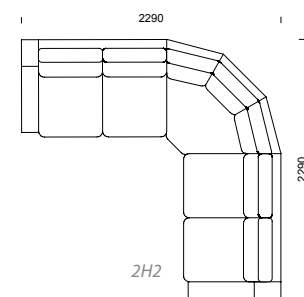
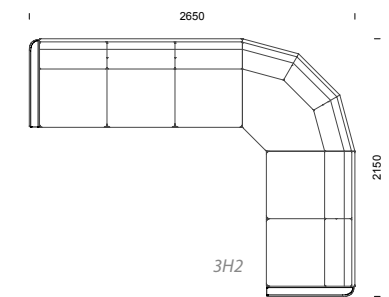
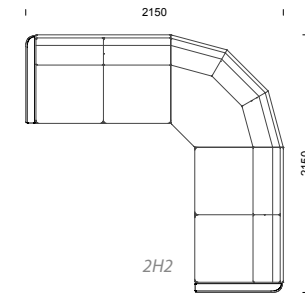
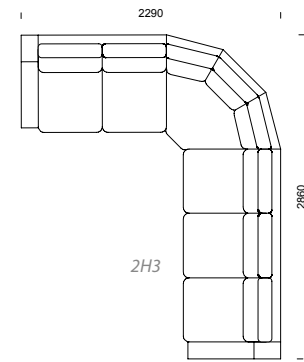
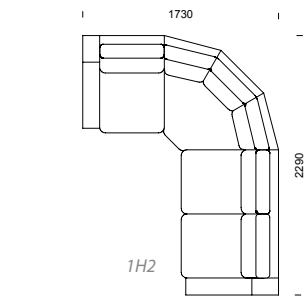

Våra modulsoffor kan byggas
i oändliga kombinationer!

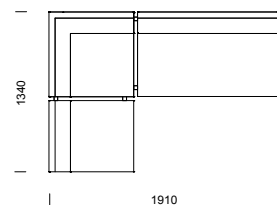

1H2
vinkelhörn utan armstöd

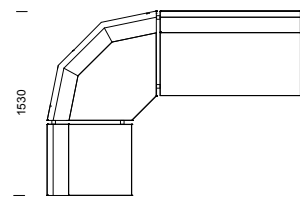

1H2
rundat hörn utan armstöd

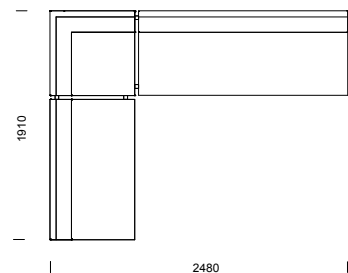

2H3
vinkelhörn utan armstöd

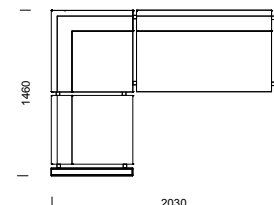

1H2
vinkelhörn med armstöd

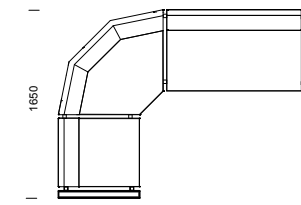

1H2
rundat hörn med armstöd

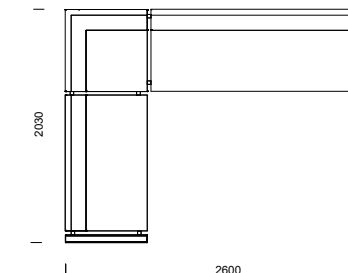

2H3
vinkelhörn med armstöd

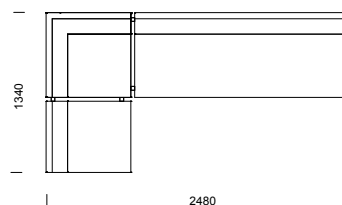

1H3
vinkelhörn utan armstöd

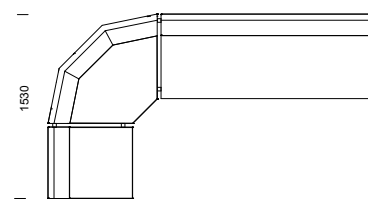

1H3
rundat hörn utan armstöd

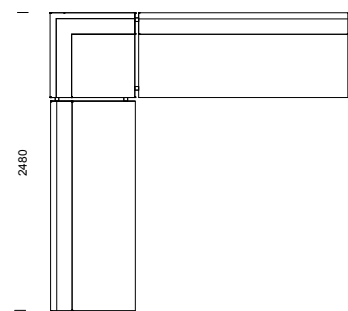

3H3
vinkelhörn utan armstöd

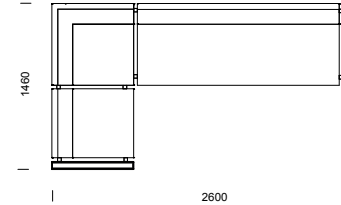

1H3
vinkelhörn med armstöd

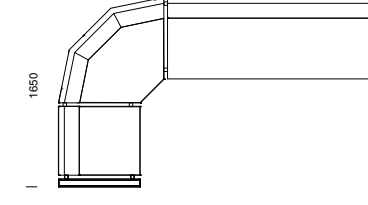

1H3
rundat hörn med armstöd

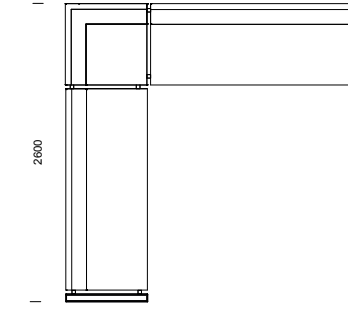

3H3
vinkelhörn med armstöd

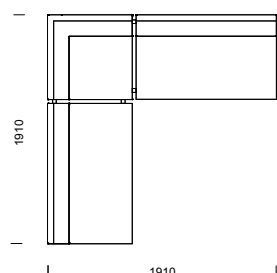

2H2
vinkelhörn utan armstöd

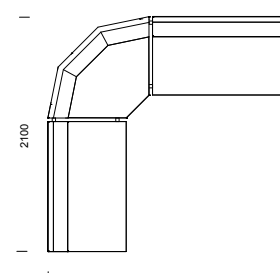

2H2
rundat hörn utan armstöd

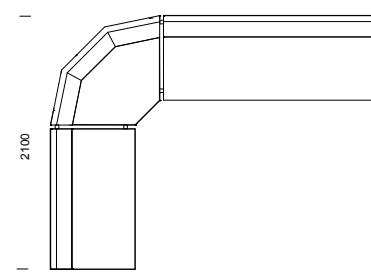

2H3
rundat hörn utan armstöd

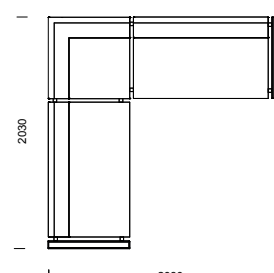

2H2
vinkelhörn med armstöd

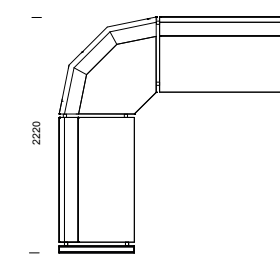

2H2
rundat hörn med armstöd

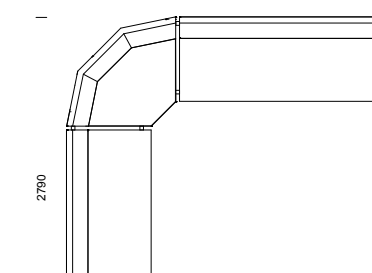

3H3
rundat hörn med armstöd

EDGE/EDGE GRANDE kombinationer

EDGE information sidan 40-43.

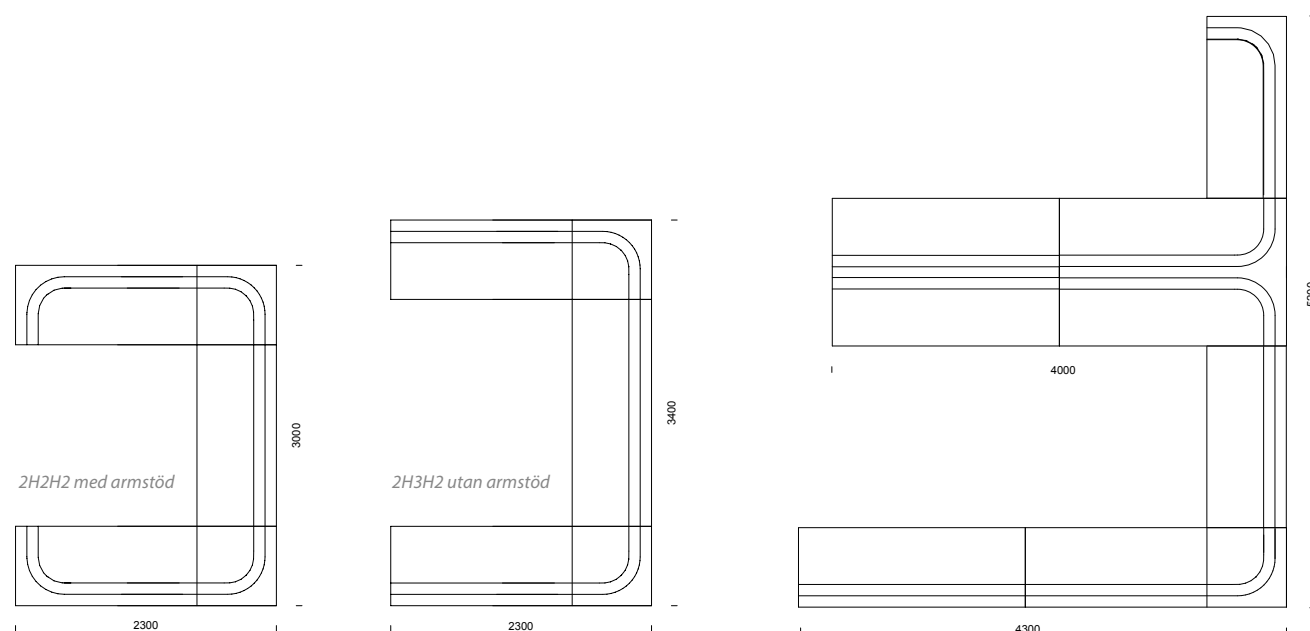
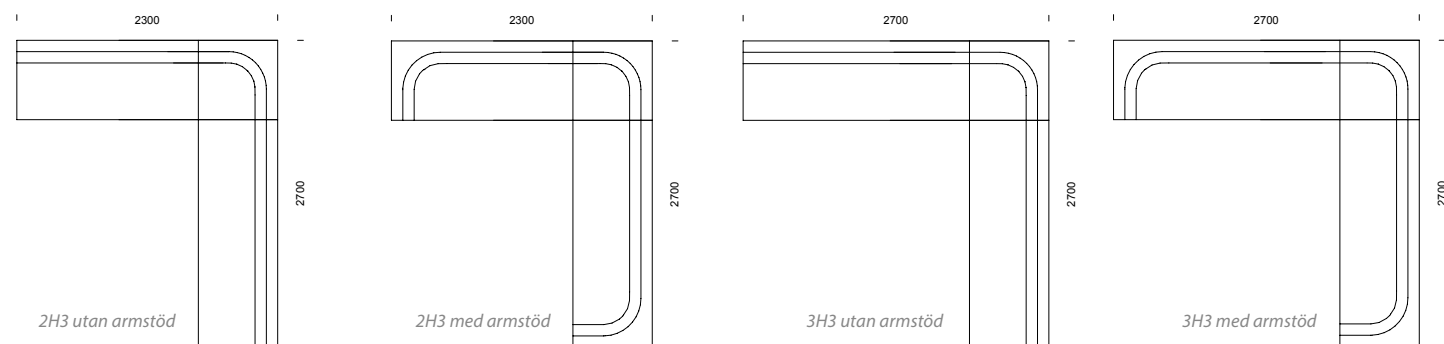
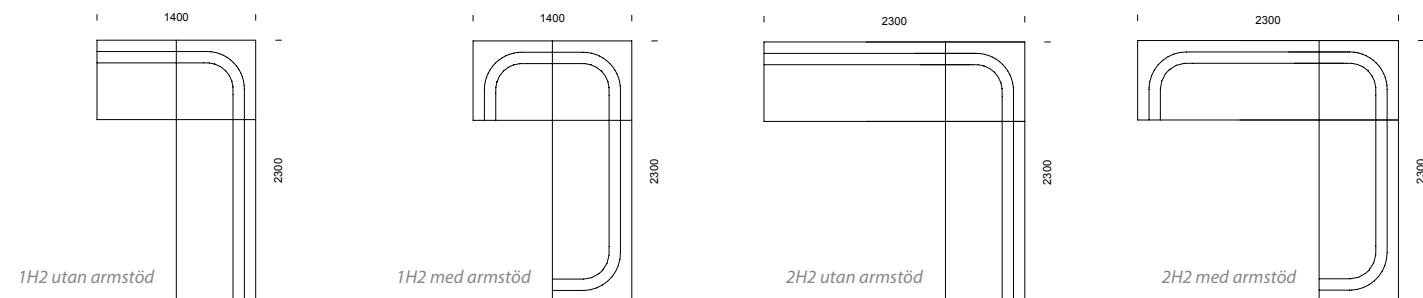

KENO kombinationer

KENO information sidan 50-51.

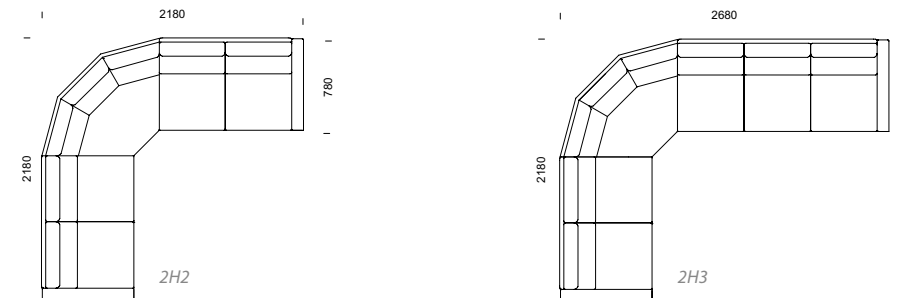

LABYRINT kombinationer

LABYRINT information sidan 56-57.

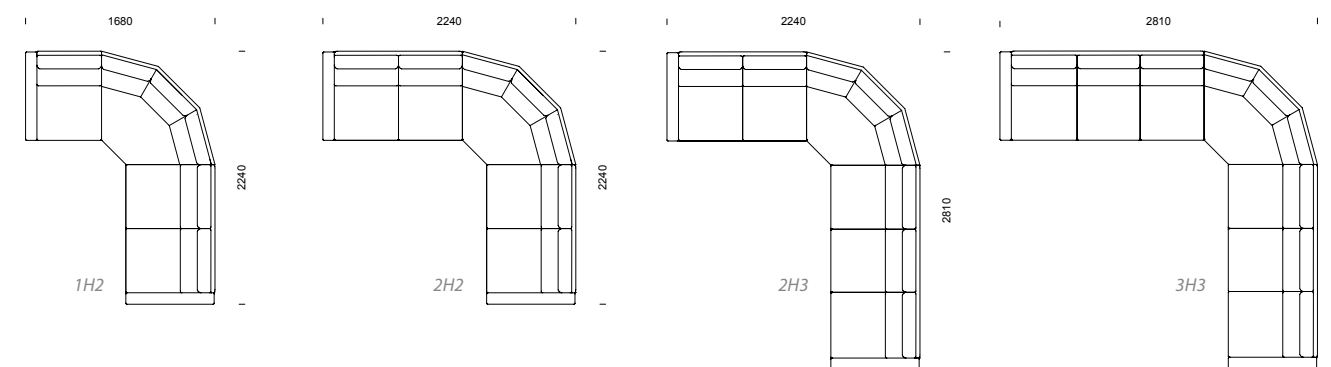

MICHELLE kombinationer

MICHELLE information sidan 60-61.

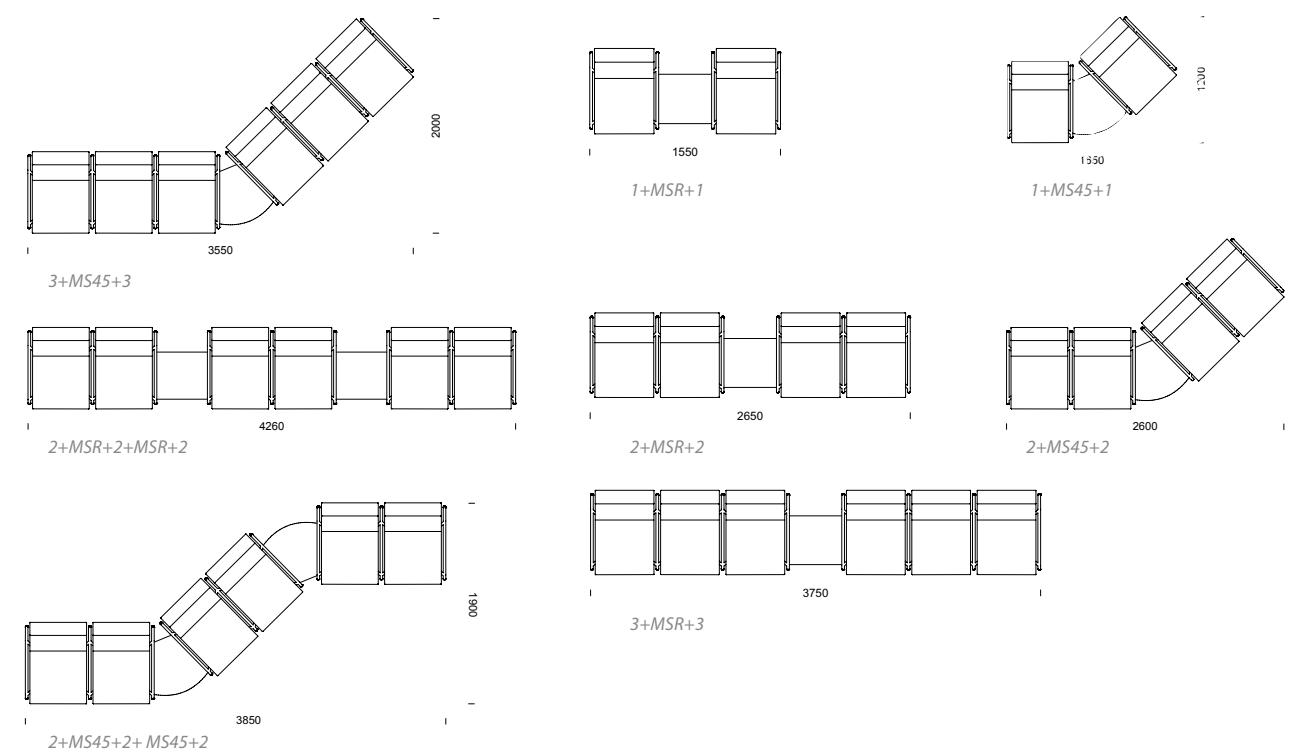

KOMBINATIONER

101

Våra modulsoffor kan byggas i oändliga kombinationer!

POKER kombinationer

POKER information sidan 64–65.

SCANIA kombinationer

SCANIA information sidan 74–77.

103

KOMBINATIONER

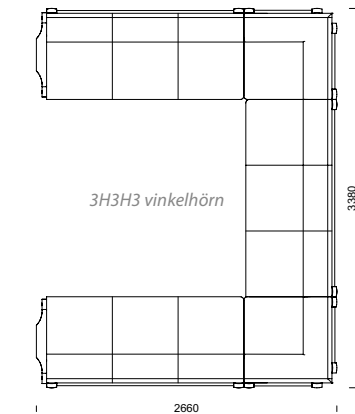
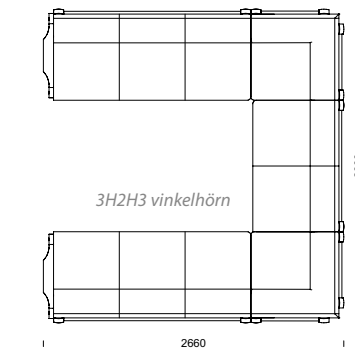
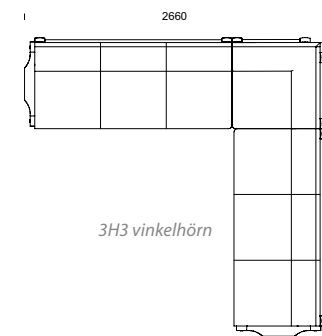
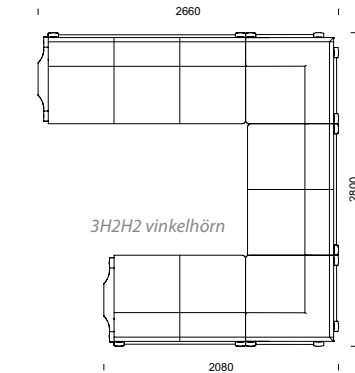
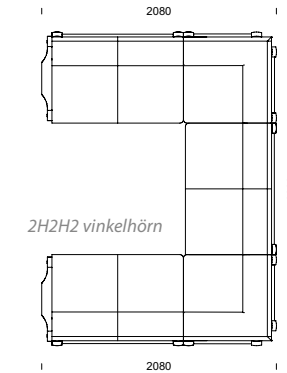
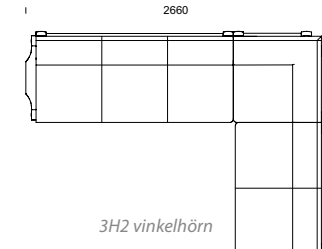
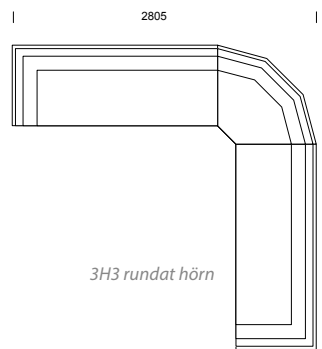
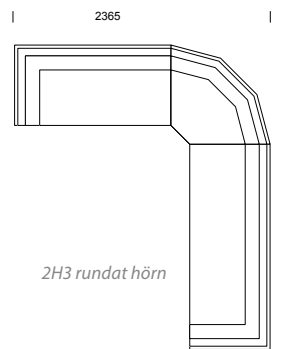
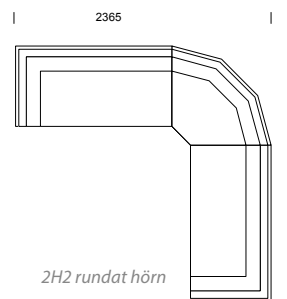
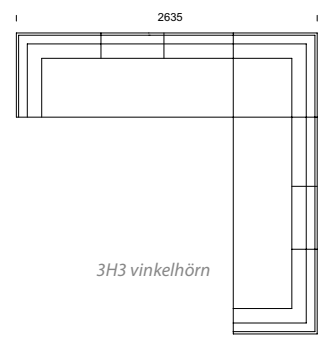
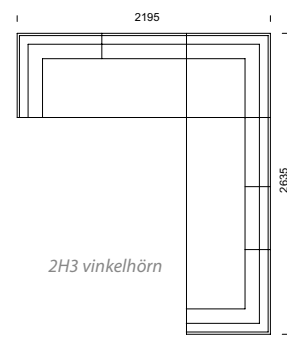
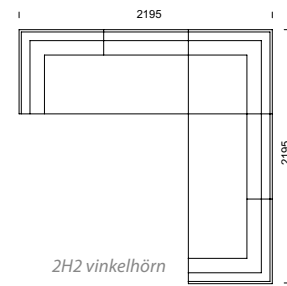

SCANIA kombinationer

SCANIA information sidan 74–77.

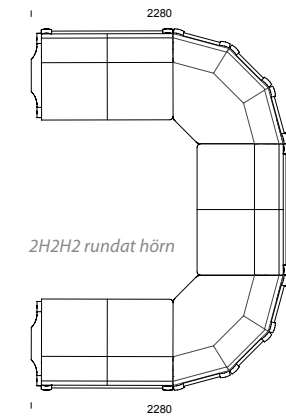
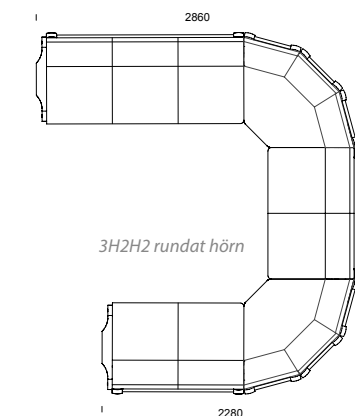
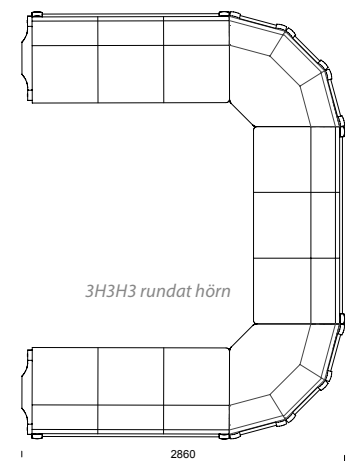
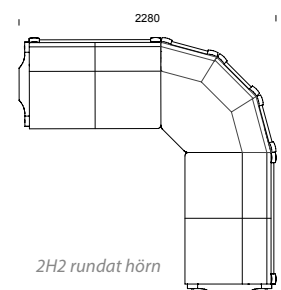
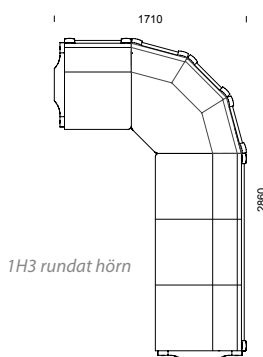
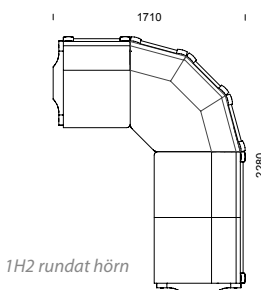
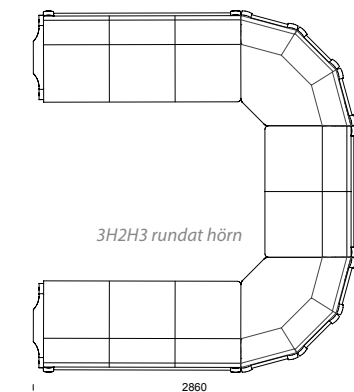
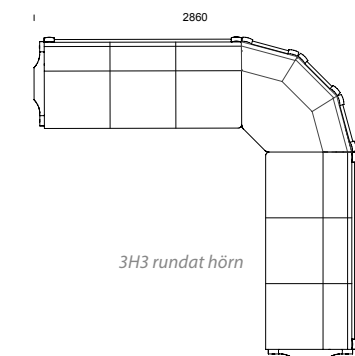
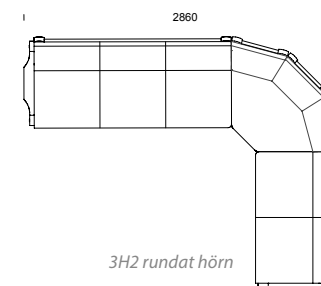
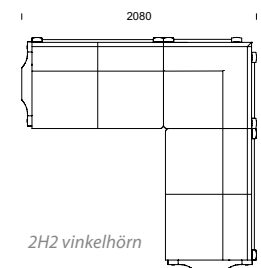
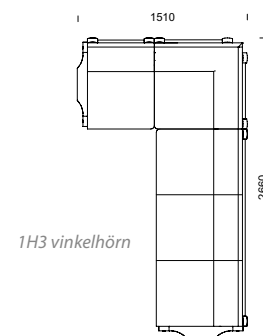
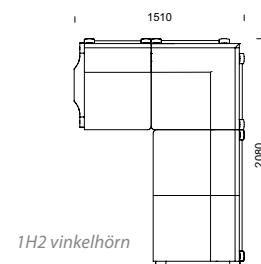

Våra modulsoffor kan byggas i oändliga kombinationer!

Exempel på tyger. Angivna tygätgångar i prislistan är baserade på enfärgade tyger. Vid mönstrade tyger kontakta kundservice.

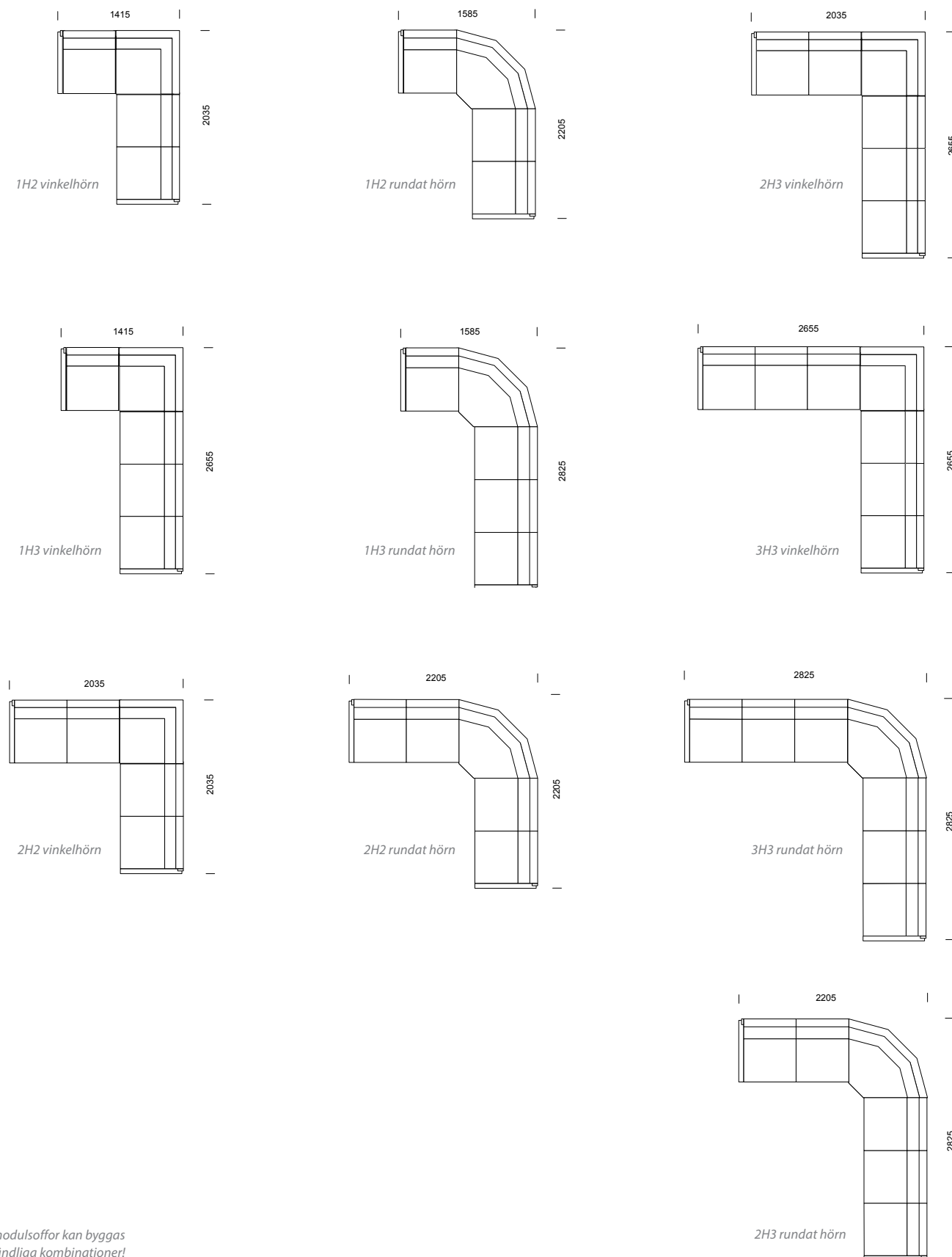

Våra modulsoffor kan byggas i oändliga kombinationer!

PRIS-KLASS 1	Vattentvättbart Ecolabel	PRIS-KLASS 2	Vattentvättbart Ecolabel	PRIS-KLASS 3	Vattentvättbart Ecolabel	PRIS-KLASS 4	Vattentvättbart Ecolabel	LÄDER 5 PRISKLASS
BERGHEMS		ALMEDAHL'S		BOGESUNDS		ALMEDAHL'S		On Stage
Bouclina	*	Grid		Blossom	*	Combo	*	
Club Rand	*	Knot	*	Cardigan	*	Freja	*	
Club Ruta	*	Twist	*	Solo	*	Memo	*	
Lill Enfärgad	*			Spot	*	Moor	*	
Lillrand	*	BOGESUNDS		Woodlands	*	Randers	*	
Lillruta	*	Blend	*	Twilight	*			
Lina	*	Forest	*	Zone	*	BOGESUNDS		
Linus	*	Frost	*	Picnic	*	Twist	*	
Plus	*	Mega	*			GABRIEL		
Trend Blomma	*	Liv	*	Breeze	*	Breeze Fusion	*	
Trend Enfärgad	*	Play	*	Crisp	*			
Trend Prick	*	Porla	*			GABRIEL		
		Puls	*	NEVOTEX		Capture	*	
BOGESUNDS		Rain	*	Blues CS	*	Luna 2	*	
Basic	*	Shimmer	*	Club CS	*			
Sand	*	Spira	*	Funk CS	*	JÖRGENSEN		
Soft	*	Together	*			Evida		
				GABRIEL		Exmoor		
NEVOTEX				Atlantic	*	Niroxx		
Bronz	*			Europost 2	*	Munro		
Fiesta	*			Fame	*	Palma		
Lido	*			Fame Hybrid	*	Puxx		
Lido Trend	*			Go Check	*	Richmond		
				Go Couture	*	Silvertext		
				Go Uni	*	Valencia		
				Medley	*	Wild Heather		
				Mood	*	York Weave		
				Step	*			
				Step Melange	*	KVADRAT		
				Swing	*	Canvas	*	
				Tempt	*	Fiord		
						Hallingdal 65	*	
				KVADRAT		Hero		
				Cava	*	Ledger	*	
				Clara	*	Memory 2	*	
				Floyd		Rime	*	
				Floyd Screen		Star 2	*	
				Messenger	*	Steelcut 2	*	
				Pro 3	*	Steelcut Trio 2	*	
				Remix 2	*	Tonica		
				Umami	*	Tonus 4		
				Umami 2	*	Tonus Meadow		
				Umami 3	*			
				NEVOTEX		SVENSSON		
				Jazz CS	*	Accessoire	*	
				Maya CS	*	Balance		
				Pod CS	*	Bloom	*	
				Pop CS	*	Brink		
				Rock CS	*	Raw	*	
				Stella CS	*	Vy	*	
				SVENSSON		VESCOM		
				Bike	*	Billiard Cloth	*	
				Front	*	Cyprus		
				Mingel	*	Dalma		
				Serie		Furka plus		
				Soft/mill		Hestan	*	
				VESCOM		Leone plus		
				Bowen		Malta		
				Cres	*	Silica		
				Gamut	*			
				Lani				
				Namal	*			
				Ponza	*			
				Samar	*			

INSÄND VÄVPLAST
Vid insänd vävplast eller konstläder tillkommer 5% på priset för insänt tyg.

1. DEFINITIONER

I dessa allmänna försäljningsvillkor ska nedan angivna termer ha följande betydelse. "Bolaget" avser Kallin & Franzén, org. nr. 556530-7146, "Kundanpassad Produkt" avser sådan produkt som tillverkats efter Köparens anvisning och/eller sådan produkt som Bolaget normalt inte tillverkar eller försäljer, "Köparen" avser den köpare som köper Bolagets produkter, "Standardprodukt" avser sådana produkter som framgår av Bolagets prislista, och "Produkt" eller "Produkter" avser samtliga produkter som Bolaget levererar.

2. PRODUKTINFORMATION

Uppgifter i marknadsföringsmaterial, prislister och annan produktinformation är bindande endast i den utsträckning avtalet uttryckligen hänvisar till dem.

3. TILLÄMPLIGHET

- 3.1 Dessa villkor gäller för Bolagets försäljning av Produkter tillverkade eller i övrigt tillhandahållna av Bolaget.
- 3.2 Bolaget har rätt att när som helst ändra dessa villkor. Sådana ändringar träder i kraft fyra veckor efter det att Bolaget informerat Köparen om de ändrade villkoren.

4. ANBUD

Anbud som Bolaget lämnar gäller 30 dagar från anbudsdatum om inte annat särskilt avtalats.

5. ORDER M.M.

- 5.1 Order bekräftas med skriftlig orderbekräftelse, per telefax, e-post eller vanlig postgång till Köparen. Bindande avtal om leverans av Produkter ska anses uppkomma när Köparen mottar orderbekräftelse från Bolaget och
 - a Köparen skriftligt bekräftar beställningen inom tre arbetsdagar från mottagandet av orderbekräftelsen, eller, om sådan bekräftelse inte skett,
 - b om inte Köparen framställer anmärkningar mot orderbekräftelsen inom fem arbetsdagar efter mottagandet av orderbekräftelsen.
- 5.2 Vid ändring eller avbeställning avseende Standardprodukt, efter att bindande avtal enligt 5.1 kommit till stånd, ska Köparen erlagga följande avseende den ändrade eller avbeställda delen av leveransen. Vid sådan ändring garanterar Bolaget inte tidigare bekräftad leveranstid.
 - 21–15 arbetsdagar före leveransdagen ska Köparen erlagga 30 procent av Produktens bekräftade nettopris.
 - 14–8 arbetsdagar före leveransdagen ska Köparen erlagga 50 procent av Produktens bekräftade nettopris.
 - 7–0 arbetsdagar före leveransdagen ska Köparen erlagga 100 procent av Produktens bekräftade nettopris.
- 5.3 Vid ändring eller avbeställning av leverans avseende Kundanpassad Produkt, efter att bindande avtal enligt 5.1 kommit till stånd, har Bolaget rätt att kräva att Köparen erlägger fullt pris för hela leveransen. Denna rätt påverkar inte Bolagets eventuella rätt att göra andra påföljder gällande i anledning av ändringen eller avbeställningen.
- 5.4 Vid ändring av bekräftad leveranstid på köparens begäran senare än 21 dagar före avtalad leverans, kommer Bolaget att

fakturera Köparen på ursprunglig leveransdag. Dessutom kommer bolaget att fakturera Köparen för uppkommen lagerkostnad, dock minst 500 kr.

6. PRIS OCH BETALNING

- 6.1 Om annat inte avtalats gäller det pris som är angivet i Bolagets prislista vid tidpunkt då bindande avtal ingås.
- 6.2 Samtliga priser i varje prislista som ges ut av Bolaget är angivna exklusive mervärdesskatt, frakt och transportförsäkring.
- 6.3 Bolaget förbehåller sig rätten till prisjusteringar på grund av omständigheter som Bolaget inte kan påverka samt eventuella skriv- och tryckfel.
- 6.4 Betalning ska ske i enlighet med de villkor som angivits i tillämplig prislista. Utöver priset angivet i tillämplig prislista ska Köparen erlagga mervärdesskatt och i förekommande fall annan tillämplig skatt eller pålaga.
- 6.5 Betalning ska ske inom 30 dagar från fakturadatum. Vid dröjsmål med betalning utgår kravavgift och dröjsmålsränta enligt räntelagen.
- 6.6 Bolaget förbehåller sig rätten att kräva förskottsbetalning om det enligt Bolagets uppfattning finns särskilda skäl för detta.
- 6.7 Bolaget förbehåller sig rätten att kräva bankgaranti om det enligt Bolagets uppfattning finns särskilda skäl för detta.

7. LEVERANS

- 7.1 Leveranstid
 - 7.1.1 Leveranstid anges i orderbekräftelsen från Bolaget. Vid avsaknad av leveranstid ska Produkten levereras inom skälig tid från det att avtal ingåtts.
 - 7.1.2 Har parterna avtalat om en tidsrymd inom vilken leverans ska ske, löper denna från avtalets ingående. Det ankommer på Bolaget att närmare bestämma tidpunkten för avlämnandet inom nämnda tidsrymd.
- 7.2 Leveransklausul Såvitt inte annat avtalats ska såsom leveransvillkor gälla Ex Works (INCOTERMS 2010)
- 7.3 Leveransförsening
 - 7.3.1 Om Bolaget finner det sannolikt att Bolaget inte kan hålla avtalad leveranstid eller framstår sådan försening som sannolik ska Bolaget utan dröjsmål meddela Köparen detta samt ange den tidpunkt då leverans beräknas ske.
 - 7.3.2 Om leveransförsening uppstår på grund av någon i punkt 12 angiven omständighet eller på grund av omständighet som är hänförlig till Köparen eller har Bolaget i övrigt lämnat meddelande enligt punkt 7.3.1 ska leveranstiden förlängas med skälig tid.
 - 7.3.3 Har Bolaget meddelat Köparen leveransförsening enligt punkt 7.3.1 ska Bolaget inte anses vara i dröjsmål med leverans. Leveransförsening i övrigt medför endast den rätt för Köparen som anges i punkt 7.3.4.
 - 7.3.4 Om leveranstiden i enlighet med punkt 7.3.2 förlängts med mer än trettio dagar och har Produkterna inte levererats vid utgången av denna tid äger vardera parten rätt att genom meddelande till den andra parten häva avtalet såvitt avser

försenad del av leverans. Avser den försenade leveransen Kundanpassade Produkter har Köparen dock endast rätt att häva om förseningen är av väsentlig betydelse för Köparen och Bolaget insåg eller borde ha insett detta. Hävs avtalet på grund av försening har part inte annan rätt till ersättning för skada än vad som följer av punkt 7.3.5.

- 7.3.5 Skadestånd vid försening och/eller hävning enligt ovan utgår endast om särskild överenskommelse träffats därom. Eventuellt skadeståndsanspråk ska framställas skriftligen senast två månader efter det att leveransen ska ha ägt rum. Senare framställt anspråk ger inte rätt till skadestånd. Skadeståndstorleken per vecka kan som mest vara 2% av de försenade varornas värde, dock maximalt 20% totalt.
- 7.4 Retur Levererad vara får ej returneras utan särskild överenskommelse med Bolaget.

8. MOTTAGNING AV GODS

Köparen ska vid Produkternas ankomst göra mottagningskontroll avseende följesedel, antal kolli, varuslagsuppgifter på förpackningen samt utifrån synliga skador. Avvikelser i leverans ska Köparen anmäla till transportören samtidigt med att godset mottages. Detta anges på fraktsedel innan kvittering sker. Beträffande skador se punkt 9.

9. SKADOR

- 9.1 Transportskadat gods ska noteras på fraktsedel innan kvittering sker samt omedelbart anmälas till transportföretaget. När godset avemballerats eller i annat fall används ska mottagningskontroll utföras omgående och undersökas beträffande eventuella dolda transportskador. Dessa skador ska anmälas till transportören inom 7 dagar. Anmälan ska även göras skriftligt, med beskrivning av avvikelser, till Bolaget i det fall Bolaget står för transporten.
- 9.2 För det fall det föreligger brist i leveransen har Köparen endast rätt att hålla inne så stor del av betalningen som motsvarar priset för de produkter som inte levererats. Brister ska anmälas till Bolaget inom 7 dagar.

10. ANSVAR FÖR FEL

- 10.1 Bolaget är skyldigt att i enlighet med denna punkt 10 genom utbyte eller reparation avhjälpa fel i Produkterna som beror på bristfällighet i konstruktion, material eller tillverkning.
- 10.2 Bolaget ansvarar endast för fel i Standardprodukter, med undantag för låsanordningar, gångjärn, sittbänkar och dörr- och skivmaterial av trä eller laminat, som visar sig inom 5 (fem) år från respektive leveransdag av Produkterna. För låsanordningar, gångjärn, sittbänkar och dörr- och skivmaterial av trä eller laminat samt för Kundanpassade Produkter ansvarar Bolaget för fel som visar sig inom 2 (två) år från respektive leveransdag av Produkterna.
- 10.3 Köparen ska skriftligen till Bolaget reklamera fel utan oskäligt uppehåll efter det att felet visat sig och inte i något fall senare än två veckor efter garantitidens utgång enligt punkten 10.2. Reklamationen ska innehålla en beskrivning av felet. Om Köparen inte skriftligen reklameras felet inom i denna punkt angivna frister förlorar Köparen rätten att göra gällande anspråk på grund av felet.
- 10.4 När Bolaget mottagit skriftlig reklamation enligt punkt 10.3 ska Bolaget avhjälpa felet med den skyndsamhet som

omständigheterna kräver. Bolaget ska bära kostnaderna för sådant avhjälpande. Transport i samband med reparation eller utbyte ska ske på Bolagets risk och bekostnad. Köparen ska följa Bolagets instruktioner om hur transporten ska ske.

- 10.5 Bolagets ansvar enligt denna punkt 10 omfattar endast fel som uppstår vid riktig användning av Produkterna. Ansvaret omfattar inte fel orsakade av omständigheter som tillkommit efter att risken för Produkterna övergått till Köparen. Det omfattar exempelvis inte fel förorsakade av bristfälligt underhåll eller oriktig montering från Köparen eller Köparens kund sida, ändringar utan Bolagets skriftliga medgivande eller av annan än Bolaget utförd felaktig reparation. Ansvaret omfattar inte heller normal förslitning eller försämring.
- 10.6 Bolaget har inte något ansvar för fel utöver vad som anges i denna punkt 10.

11. ANSVAR

- 11.1 Bolaget ansvarar inte i något fall för indirekt skada eller förlust, såsom produktionsbortfall, utebliven vinst i avtal med tredje man, förlust av goodwill eller annan liknande skada, såvida inte Bolaget förfarit grovt vårdslöst.
- 11.2 Bolaget ansvarar inte för skada på egendom eller person som orsakats av Produkterna eller dess användning.

12. FORCE MAJEURE

- 12.1 Ingendera parten är ansvarig för försening eller bristande uppfyllelse av förpliktelse enligt avtalet beroende på omständigheter över vilken parten inte råder eller som part inte skäligen kunnat förutse vid avtalets ingående, såsom strejk (allmän eller företagsspecifik), eldsvåda, översvämning, embargo, krigshändelse, allmän brist på arbetskraft eller råvaror, energi, transporter eller liknande omständigheter som part inte skäligen kunnat förutse, under förutsättning att den part som drabbas av sådan omständighet genast underrättar motparten härom samt så snart omständighet upphör.
- 12.2 Skulle leverans försenas mer än 30 dagar beroende på force majeure är berörd part berättigad att häva hela eller del av sådan beställning som försenats utan att berörd part på grund därav ska äga rätt till ersättning.

13. HANDLINGAR

Ritningar och tekniska handlingar rörande varan eller dess installation får inte utan Bolagets medgivande användas eller kopieras, utlämnas eller på annat sätt bringas till tredje mans kännedom. Bolaget förbehåller sig rätten till modell- och konstruktionsändringar som ur en tillverkningsteknisk synpunkt är motiverat.

14. ÄGANDERÄTTSFÖRBEHÅLL

Levererat gods förblir Bolagets egendom till dess full betalning erlagts.

15. TVISTER

Tvister angående tolkning eller tillämpningen av dessa allmänna leveransvillkor och därmed sammanhängande rättsförbehållanden ska avgöras av allmän domstol.

KALLIN & FRANZÉN

ÅTERBRUK – för miljön, ekonomin och nostalgin!



Måste man verkligen slänga och köpa nytt för att fräscha till en inredning? Finns det ingen annan lösning?

Känns känslan igen? Såväl privat som i arbetet har vi alla stött på dilemmat vid renoveringar och uppfräschningar: När ett rum, lokal eller hel byggnad skall renoveras – så går man igenom allt – golv, väggar och möbler.

Kanske är det så att offentliga miljöer slits så mycket att de gamla möblerna ofta förtjänar att hamna på tippen, men förvånande ofta kan man faktiskt skänka stoppmöblerna ytterligare en livscykel genom att klä om dem.

Kallin & Franzén åtar sig både större och mindre partier för omklädning. Vi har gjort det i alla tider, men kanske inte marknadsfört det så mycket. Vi ombesörjer att möblerna hämtas hos dig, att de demonteras så att det gamla tyget skall kunna tas av. Vi ser över och kompletterar stoppningen om detta behövs och tapetserar till sist möblemanget i det tyg du valt.

Visst känns tanken kittlande – att bryta slit-och-släng trenden och istället ta vara på gamla klenoder och fräscha upp dem? Inte bara för att du då gör en miljöinsats utan kanske allra främst för att du tar till vara värdet i gamla, bra möbler.

Om du är osäker och vill försäkra dig om att du gör rätt – att ditt möblemanget verkligen är i tillräckligt gott skick, kan du skicka en provstol och få den omklädd. Lyft luren, lämna över dina funderingar och tankar kring vilket jobb möblemanget skall göra i framtiden, vilken miljö det skall placeras i och vilken färgsättning du eftersträvar. Diskutera gärna med oss – vi ger dig goda råd och en professionell bedömning. Tillsammans väljer vi tyg och tar ställning till om t ex synliga trädetaljer behöver lackas om eller om de skall ha kvar sin naturliga patina.

Välkommen med idéer om ett sunt återbruk!

Ring 0515 – 511 93

Kallin & Franzén – succén fortsätter!

Vårt första år som fristående möbelföretag blev succéartat. Tillsammans med er, våra kära kunder, ökade vi 2016 utleveranserna med närmare 20 procent! Vår målsättning är givetvis att fortsätta erbjuda korta leveranstider och snabb service som bonus till vårt utomordentligt flexibla och efterfrågade sortiment. I över 60 år har vi utvecklat, tillverkat och levererat sittmöbler för offentliga miljöer. Vi och vår skickliga personal hoppas givetvis att du vill vara med oss på resan mot framtiden där vi möblerar inspirerande och krävande offentliga miljöer.

Hör du till dem som behöver extra snabba besked – ring direkt till Mikael Karlsson på 0736–25 92 76.

Mikael Karlsson
försäljning

Marita Kallin
vd

Peder Kallin
inköp/produkt

Bröderna Leif och Urban Kallin samt Rune Franzén startade Kallin & Franzén 1954.



Besök gärna vår hemsida. Här finner du bland mycket annat information om alla produkter.

Du kan givetvis ladda hem cad-filer, produktblad samt denna prislista som pdf-fil.

Dessutom får du gärna följa vår verksamhet via Facebook. Gilla Kallin & Franzén!



www.kallinfranzén.se

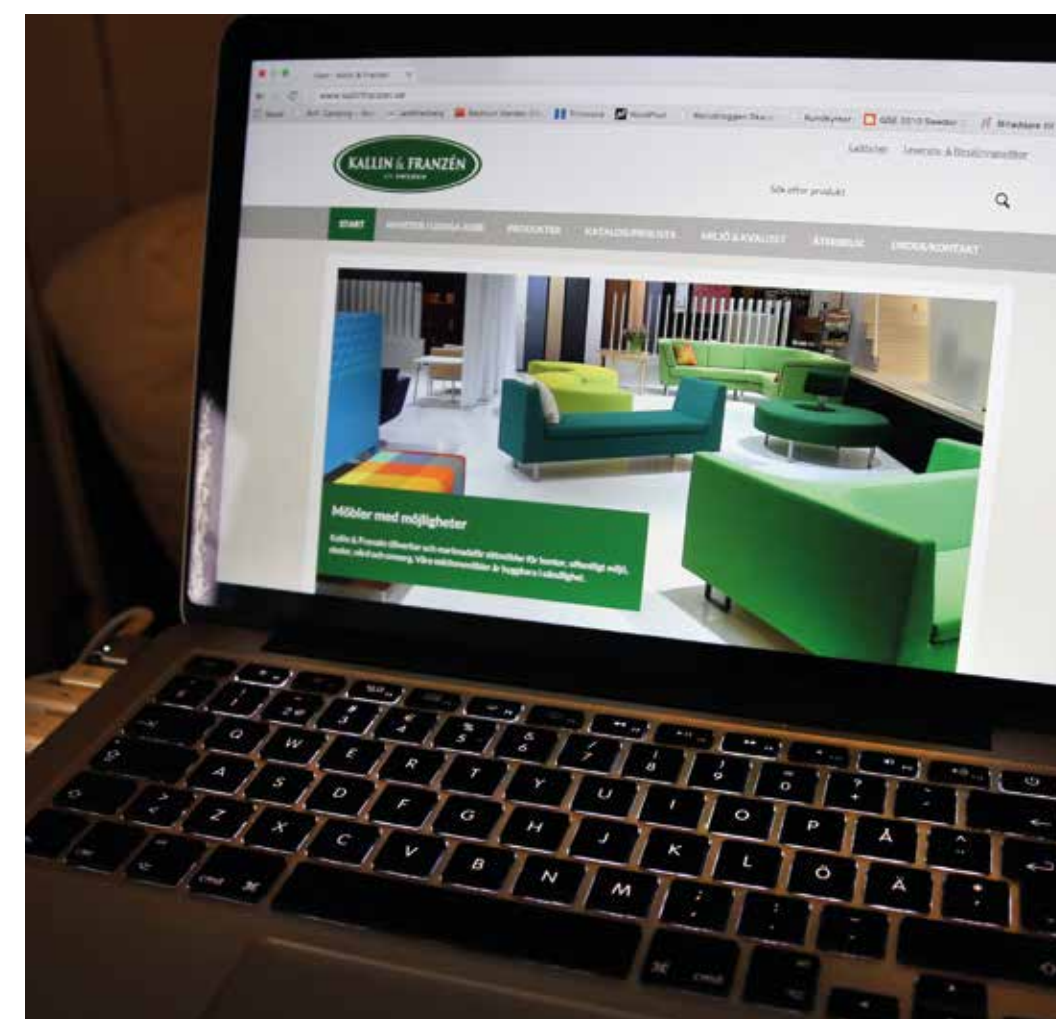



MÖBLER MED MÖJLIGHETER

Kallin & Franzén tillverkar och säljer **flexibla sektionsmöbler** för förskola, skola, omsorg, personalrum och kontor samt **klassiska soffgrupper** för hotell och andra inredningsmiljöer. Vi är dessutom specialister på **återbruk** och åtar oss allt från omklädning av enstaka produkter till större projekt.

Personalen utgörs av skickliga, flexibla och engagerade möbelsmontörer, sömmerskor och tapetsörer vid anläggningen i Trädet mellan Falköping och Ulricehamn.

Produkterna säljs under eget varumärke via återförsäljare över hela Norden. Sedan 2015 ägs företaget åter av familjen Kallin samt Mikael Karlsson.

Välkommen!