



MÖBLER MED MÖJLIGHETER



PRISLISTA 2022

MILJÖ: Läs om våra målsättningar och landvinningar, sid 2–3.





ÅTERBRUK: Läs om hur vi skänker nytt liv till gamla möbler, sid 106–107.

I mer än 60 år har vi med stolt yrkeskunskap tillverkat möbler som vi levererat till skandinaviska offentliga miljöer. I vårt breda sortiment av sektionmöbler och soffgrupper finns alltid lösningar som med sin design och funktion passar till olika specifika behov och miljöer. Det kan vara till förskolor eller skolor, till vård- och omsorgsmiljöer, kontor, hotell och så vidare.

All tillverkning sker i Trädet mellan Falköping och Ulricehamn. Där bygger våra duktiga hantverkare stoppade möbler från stomme till färdig produkt.

Vår devis "möbler med möjligheter" är en tydlig ledstjärna vid såväl produktutveckling som vid varje kundkontakt. En sak vi har lärt oss genom åren är att ett standardsortiment inte alltid uppfyller varje enskilt önskemål. Därför har vi både kompetensen och möjligheten att göra anpassningar i huset så att just dina speciella behov kan tillgodoses. Förutom specialmått på en soffas längd kan det till exempel handla om ett högre armstöd eller en lägre rygg, en högre sitthöjd eller ett mindre sittdjup. Tveka inte att fråga oss om du har funderingar.

Vi ser aldrig några problem – bara "möbler med möjligheter".

PRODUKT	SEKTIONS- MÖBEL	SOFFA	FÄTÖJ	STOL/ KARMSTOL	PALL	VILBÄDD	BORD	SIDOR
MILJÖARBETE – AGENDA 2030								2–3
BIA								4–7
  BRIDGE								8–13
  BUGG								14–17
CASINO								18–21
  CRICKET								22–25
CRICKET NIVÅ								26–27
DOT								28–29
  EDGE / EDGE GRANDE								30–37
  FLEXI								38–41
FLIPPER								42–43
  HERON NYHET!								44–45
JOKER								46–47
KUBB								48–49
  LABYRINT								50–55
MIX								56–57
PAUS								58–59
  POKER								60–63
POKER SILENCE								64–65
QUBE								66–67
RETRO								68–69
  SKATE								70–73
SLIM								74–75
SMAJL								76–77
STRONG								78–81
WELL								82–83
HOX								84–85
FIA								86–87
PEPITA								88–89
UNO								90–91
KOMBINATIONSEXEMPEL								92–100
TYGER & LÄDER								102–103
LEVERANSVILLKOR								104–105
DET SOM INTE SYNS								106
ÅTERBRUK								107
OM KALLIN & FRANZÉN								108

Ingen kan göra allt
men alla kan göra något!

För oss på Kallin & Franzén är det
aktuellt att arbeta med följande
sex globala mål enligt
AGENDA 2030 för
hållbar utveckling.

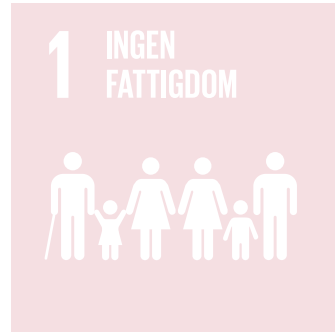

3. GOD HÄLSA OCH VÄLBEFINNANDE

Vad gör vi redan idag?

- Våra anställda har idag möjlighet att få friskvårdsbidrag.
- En avancerad massagestol finns tillgänglig för samtliga anställda.
- Vi ställer krav avseende "socialt ansvarstagande" på de underleverantörer vi har till våra Möbelfactacertifierade modeller.
- Allmänna utrymmen såsom toaletter/ dusch, kök och lunchrum är ombyggda/uppräschade.
- Under 2021 nådde vi målet att majoriteten av våra underleverantörer till produktionen/produkterna, skall omfattas och skriva under på de krav Möbelfakta ställer avseende "socialt ansvarstagande".

Vad gör vi framöver?

- Vi ska fortsätta att fokusera på arbetsmiljön för våra anställda avseende lyftproblematik och arbetsställningar.

5. JÄMSTÄLLDHET

Vad gör vi redan idag?

- Här ligger vi redan idag i framkant med en bra fördelning bland våra anställda med 50% kvinnor och 50% män. Dessutom har vi en bra blandning vad gäller nationaliteter. Vår strävan är att ha en dynamisk grupp där alla ska känna sig inkluderade. Vår vd tillika styrelseordförande är kvinna.

Vad gör vi framöver?

- De kommande åren kommer vi att intensifiera arbetet med att involvera de anställda mer i själva produktionsplaneringen och arbetsmiljön.

7. HÅLLBAR ENERGI FÖR ALLA

Vad gör vi redan idag?

- Den elektricitet vi förbrukar kommer från Mölndals Energi och är 100% förnybar.

Vad gör vi framöver?

- Ett av våra stående mål från år till år är att elförbrukningen skall minska per "producerad krona", vilket innebär att vi väljer energieffektiva produkter, inventarier och maskiner så fort möjlighet ges.
- Traditionella lysrör kommer successivt att bytas ut mot energisnåla dito med led-teknik.

8. ANSTÄNDIGA ARBETSVILLKOR OCH EKONOMISK TILLVÄXT

Vad gör vi redan idag?

- Tack vare vårt långsiktiga arbete med Möbelfakta kan vi redan idag påvisa säkerställda, fullgoda arbetsvillkor – såväl i vår egen produktion som för berörda underleverantörer i leverantörskedjan.

Vad gör vi framöver?

- Vi fortsätter förbättringsarbetet avseende arbetsvillkoren och kommunicerar detta till kunder, arkitekter och slutkunder. Därmed sörjer vi för en fortsatt god ekonomisk tillväxt samtidigt som intresset för dessa frågor ökar.
- Precis som för Mål 3 – God hälsa och välbefinnande – är målet de närmaste åren att inkludera samtliga våra underleverantörer till vår produktion på samma kravnivå som Möbelfakta ställer avseende "anständiga arbetsvillkor".

12. HÅLLBAR KONSUMTION OCH PRODUKTION

Vad gör vi redan idag?

- En stor del av vår produktportfölj består av möbler, där enskilda komponenter kan bytas ut, såsom sliten klädsel samt delar av stommen.
- Redan från företagets start 1954, har Kallin & Franzén återbrukat och renoverat möbler för såväl privata som offentliga kunder. Detta gäller inte enbart våra egna produkter, utan omfattar även branschkollegornas produkter när detta är möjligt ur sömnads- och tapetserarsynpunkt.
- På vår hemsida finns nedladdningsbara "miljöaterrivningsdokument" på samtliga standardprodukter, i syfte att underlätta för slutkunden, då produktens livscykel är till ända.

Vad gör vi framöver?

- I likhet med målen för elförbrukning, arbetar vi för att minska andelen avfall/deponi för varje producerad krona.
- Hitta eventuell samarbetspartner som kan använda spill från vår produktion, t ex det som blir kvar efter tillskärning av tyger.

13. BEKÄMPA KLIMATFÖRÄNDRINGARNA

Vad gör vi redan idag?

- Vi har i företaget idag två tjänstebilar varav en plug-in-hybrid och en hybrid. Det tredje fordonet och en dieseldriven transportbil som inom kort kommer att bytas ut mot en modernare och snålare variant.
- Då underleverantörer eftersöks, väger parametrarna "korta transportvägar" och "smidigt samarbete" tungt vid sidan om komponenternas kvalitet och pris.
- Vi använder inga ämnen som är klassade på "Reach-förordningen".
- Under 2020 ställdes vår uppvärmning om från olja till bergvärme.

Vad gör vi framöver?

- Vi fortsätter att följa "Reach-förordningen" när det gäller skadliga ämnen och kemikalier.
- Vi sträva efter att hela tiden välja det mest miljövänliga alternativet, när dessa klarar våra hållfasthets- och livslängdskrav.

BIA fåtölj

Bia är en riktigt komplett sittmöbelse serie med enkel och modern design. Möblera med pallar, fåtöljer, soffor och sektionsoffor – med eller utan mellanliggande bord eller armstöd enligt eget tycke. Välj mellan stomme

i pulverlackerat stål eller gavel i formpressat trä. Klädseln är helt avtagbar på samtliga varianter.
Design: Staffan Lauthers

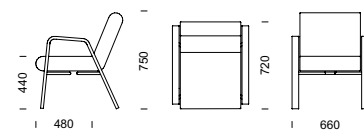

BIA fåtölj i björk

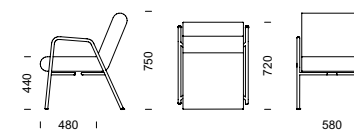

BIA fåtölj i stål rör

15
BIA
fåtölj



BIA fåtölj i björk.



BIA fåtölj i stål rör med hög gavel.



BIA fåtölj i stål rör med armstödsplattor i björk.



BIA fåtölj i stål rör med låg gavel.

FAKTA Stomme i pulverlackerat stål rör (silver: RAL 9006). Sittelement i formpressad plywood med stoppning av kallskum. Klädseln är helt avtagbar. Sidogavlar finns i högt och lågt utförande och mellangavlar i stål finns i lågt utförande. Sidogavlar kan även fås i formpressad björkplywood. Den höga gaveln kan förses med armstödsplatta i bok, björk eller ek.

BIA fåtölj i björk (pris i SEK)	b/d/h/sitthöjd/sitsdjup	Tyg-åtgång	Insänt tyg	Prisgr.1	Prisgr. 2	Prisgr. 3	Prisgr. 4
Fåtölj	660/720/750/440/480 mm	1,4 m	5 939	6 267	6 671	6 740	6 936
Extra klädsel	–	1,4 m	1 314	1 917	2 328	2 400	2 599

BIA fåtölj i stål rör (pris i SEK)	b/d/h/sitthöjd/sitsdjup	Tyg-åtgång	Insänt tyg	Prisgr.1	Prisgr. 2	Prisgr. 3	Prisgr. 4
Fåtölj	580/720/750/440/480 mm	1,4 m	5 063	5 390	5 793	5 863	6 059
Extra klädsel	–	1,4 m	1 314	1 917	2 328	2 400	2 599

BIA tillval (pris i SEK)	Trästativ täcklackat, vit/svart	Kromlackat stål rorsstativ	Pulverlackat stål rorsstativ specialkulör	Armstödsplattor	Sjukhusväv
fåtölj	tillägg/enhet 529	tillägg/enhet 970 + startkostnad	tillägg/enhet 397 + startkostnad	tillägg/par björk el. bok 512 ek 617	tillägg/enhet 816

BIA soffa & pall

Bia är en riktigt komplett sittmöbelserie med enkel och modern design. Möblera med pallar, fåtöljer, soffor och sektionsoffor med eller utan mellanliggande bord precis som du vill. Välj mellan stomme i helt pulver-

lackerat stål eller gavel i formpressat trä. Klädseln är helt avtagbar på samtliga varianter.

Design: Staffan Lauthers



BIA 2-sitssoffa med låg mellangavel och låga sidogavlar.



BIA 3-sitssoffa

BIA pall

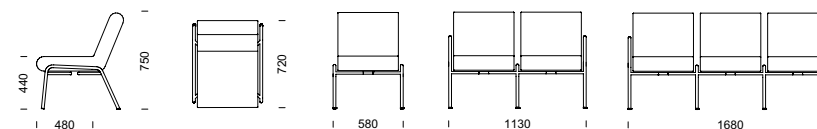

BIA 4-sitssoffa totalbredd 223 cm

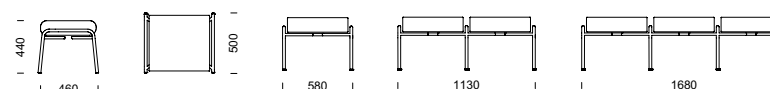

BIA 4-sitspall totalbredd 223 cm



BIA 3-sitspall

FAKTA Stomme i pulverlackerat stålrör (silver: RAL 9006). Sittelement i formpressad plywood med stoppning av kallsaum. Klädseln är helt avtagbar. Sidogavlar finns i högt och lågt utförande och mellangavlar i stål finns i lågt utförande. Sidogavlar kan även fås i formpressad björkplywood. Den höga gaveln kan förses med armstödsplatta i bok, björk eller ek.

BIA sektionmöbel (pris i SEK)

	b/d/h/sitthöjd/sitsdjup	Tyg- åtgång	Insänt tyg	Prisgr.1	Prisgr.2	Prisgr.3	Prisgr.4
1-sitsmodul exkl. gavlar	500/720/750/440/480 mm	1,4 m	4 286	4 614	5 017	5 086	5 283
2-sitssoffa	1130/720/750/440/480 mm	2,8 m	9 587	10 217	10 990	11 126	11 503
3-sitssoffa	1680/720/750/440/480 mm	4,2 m	14 282	15 228	16 388	16 590	17 156
Pall	580/500/440/440/460 mm	0,6 m	2 373	2 471	2 644	2 673	2 758
2-sitspall	1130/500/440/440/460 mm	1,2 m	4 444	4 765	5 110	5 169	5 338
3-sitspall	1680/500/440/440/460 mm	1,8 m	6 511	7 057	7 576	7 667	7 917
Mellangavel, stål (låg)/st	40/-/-/- mm	-	597	597	597	597	597
Sidogavlar, stål (låg alt. hög)/st	50/-/-/- mm	-	776	776	776	776	776
Sidogavlar hög, björk/par	80/-/-/- mm	-	1 654	1 654	1 654	1 654	1 654

BIA tillval (se föregående uppslag)



BRIDGE fåtölj/soffa

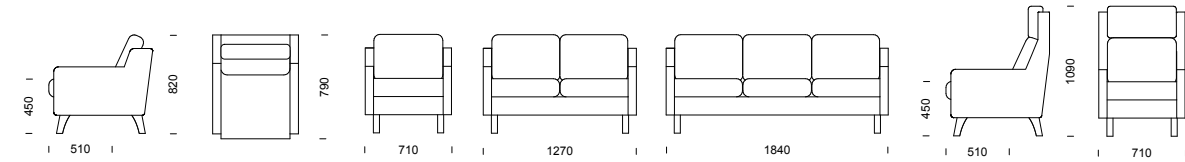

BRIDGE fåtölj/soffa

Med en ren, okomplicerad design samt med relativt smala gavlar och slanka ben – ger Bridge ett fräscht och luftigt intryck. Bridge, som har konventionellt, plant armstöd, är systemmodell till Bugg med lutande

gavel. Båda serierna har givetvis vändbara plymår, avtagbar klädsel samt en rad tillvalsmöjligheter.
Design: K&F



BRIDGE 3-sitssoffa och fåtölj med ben i massiv björk.



BRIDGE 2-sitssoffa



BRIDGE hög fåtölj

FAKTA Stomme i massivt trä med nozagbotten. Fast plywoodbotten som tillval. Stoppning i kallskum. All klädsel på både stomme och dynor är helt avtagbar och har förlängda dragkedjor. Ben i massiv björk. Tillval: ben i oljad eller lackad ek alt. i täcklackat utförande, ben i metall och medar i metall. Tillverkas även i specialmått.

BRIDGE fåtölj/soffa (pris i SEK)	b/d/h/sitthöjd/sitsdjup	Tyg-åtgång	Insänt tyg	Prisgr. 1	Prisgr. 2	Prisgr. 3	Prisgr. 4	Läderstandard
Fåtölj	710/790/820/450/510 mm	4,0 m	8 629	9 665	10 810	11 019	11 553	15 425
Fåtölj, hög	710/790/1090/450/510 mm	4,8 m	9 728	10 715	11 997	12 099	12 839	17 463
2-sitssoffa	1270/790/820/450/510 mm	5,7 m	11 517	12 834	14 461	14 760	15 521	20 823
3-sitssoffa	1840/790/820/450/510 mm	7,2 m	14 232	15 832	17 887	18 263	19 228	25 366
Mellanarmstöd	–	0,6 m	2 058	2 132	2 263	2 415	2 610	3 743
Fotpall	500/400/420/420/400 mm	1,2 m	3 600	3 767	3 930	4 023	4 164	5 783
Extra klädsel/dyna	–	1,3 m	1 086	1 177	1 416	1 509	1 604	2 200
Armstödsskydd/par	–	1,1 m	961	1 143	1 374	1 435	1 545	2 165

BRIDGE kan förse med låg, öppen gavel och ben i antingen trä eller metall samt medar. All klädsel på stomme och dynor är helt avtagbar del för del.



BRIDGE tillval	Ben, trä täcklackade, vit/svart	Ben, ek (olja eller lackad)	Ben, metall RAL 9006, silverlack	Ben, förhöjda +20 mm	Medar, metall RAL 9006, silverlack	Fast botten	Hel sitsdyna	Sjukhusväv	Läder-skoning på armstöd
	tillägg/enhet	tillägg/enhet	tillägg/enhet	tillägg/enhet	tillägg/enhet	tillägg/enhet	tillägg/enhet	sits	pris/par
fåtölj/1-sitsmodul						596	–	rygg hel	537
2-sitssoffa/-modul	585	740	1 476	715	812	715	1 253	rygg nedre del	381
3-sitssoffa/-modul						835		hörnrygg hel	668
hörnsoffa	1 133	1 718	3 293	1 395	1 886	–	–	hörnrygg hel	1 314
hörnmodul	–	–	–	–	–	775	–	hörnrygg nedre del	1 026

specialfärg mot tillägg

specialfärg mot tillägg

specialfärg mot tillägg

BRIDGE vårdfåtölj/vårdsoffa

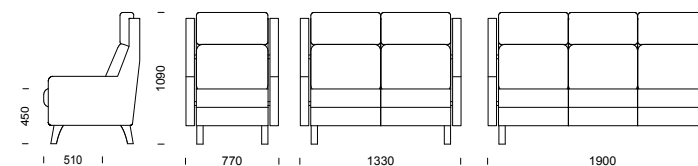

11

Bridge vårdfåtölj är försedd med praktiska "smul-springor" såväl mellan sits och rygg som mellan sits och armstöd. Det gör att fåtöljen är extremt enkel att hålla ren och snygg både när det handlar om att avlägsna smulor och damm samt då en noggrannare rengöring med avtorkning eller spritning ska göras.

Största vikt har lagts vid komfort och för att möbelen ska vara lätt att ta sig i och ur. Sitsdynan kan justeras en aning i djupled och nackkudden i höjled. Fåtöljen kan även beställas med högre sitthöjd.

Design: K&F



BRIDGE vårdfåtölj/vårdsoffa

FAKTA Stomme i massivt trä med nozagbotten. Fast plywoodbotten som tillval. Stoppling i kallsaum. Fast klädsel på stomme. Klädseln på dynorna är avtagbar och har förlängda dragkedjor. Ben i massiv björk. Tillval: ben i oljad eller lackad ek alt. i täcklackat utförande, ben i metall och medar i metall.

BRIDGE vårdfåtölj/soffa (pris i SEK)	b/d/h/sitthöjd/sitsdjup	Tyg-åtgång	Insänt tyg	Prisgr.1	Prisgr. 2	Prisgr. 3	Prisgr. 4	Läderstandard
Vårdfåtölj/hög rygg med "smulspringor"	770/790/1090/450/510 mm	5,9 m	11 087	12 095	13 344	13 460	14 222	19 160
2-sits vårdsoffa/hög rygg med "smulspringor"	1330/790/1090/450/510 mm	10,2 m	13 266	14 634	16 486	16 829	17 694	23 861
3-sits vårdsoffa/hög rygg med "smulspringor"	1900/790/1090/450/510 mm	11,7 m	16 344	18 050	20 392	20 820	21 919	29 041
Fotpall med vinklinsbar skiva	500/400/420/420/400 mm	1,2 m	4 041	4 208	4 371	4 464	4 605	6 224



BRIDGE tillval	Ben, trä täcklackade, vit/svart	Ben, ek (oljad eller lackad)	Ben, metall RAL 9006, silverlack	Ben, förhöjda +20 mm	Medar, metall RAL 9006, silverlack	Fast botten	Hel sitsdyna	Sjukhusväv		Läderskoning på armstöd
	tilllägg/enhet	tilllägg/enhet	tilllägg/enhet	tilllägg/enhet	tilllägg/enhet	tilllägg/enhet	tilllägg/enhet	sits	537	pris/par
vårdfåtölj						596	–	rygg hel	537	1 551
2-sits vårdsoffa	585	740	1 476	715	812	715	1 253	rygg nedre del	381	
3-sits vårdsoffa						835				

specialfärg mot tillägg

specialfärg mot tillägg

specialfärg mot tillägg

BRIDGE sektionsmöbel

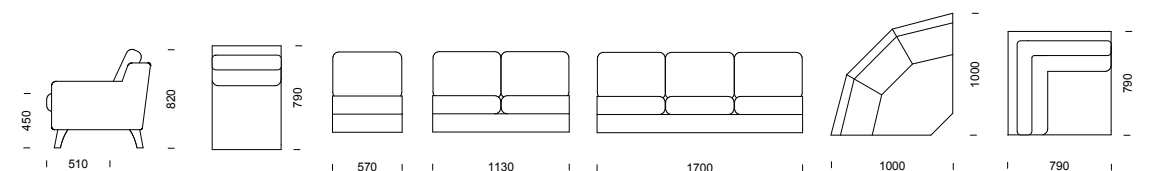

13

BRIDGE

Med en ren, okomplicerad design samt med relativt smala gavlar och slanka ben – ger Bridge ett fräscht och luftigt intryck. Bridge, som har konventionellt, plant armstöd, är systemmodell till Bugg med lutande

gavel. Båda serierna har givetvis vändbara plymåer, avtagbar klädsel samt en rad tillvalsmöjligheter.

Design: K&F



BRIDGE kombination 2RH2 med rundat hörn och låg gavel.



BRIDGE kombination 2RH3 med rundat hörn och konventionellt armstöd.



BRIDGE kan förses med låg, öppen gavel och ben i antingen trä eller metall samt medar.

BRIDGE ritningar för fler kombinationer – se sidan 92.

FAKTA Stomme i massivt trä med nozagbotten. Fast plywoodbotten som tillval. Stoppning i kallskum. All klädsel på både stomme och dynor är helt avtagbar och har förlängda dragkedjor. Ben i massiv björk. Tillval: ben i oljad eller lackad ek alt. i täcklackat utförande, ben i metall och medar i metall. Tillverkas även i specialmått.

BRIDGE sektionsmöbel (pris i SEK)	b/d/h/sitthöjd/sitsdjup	Tyg-åtgång	Insänt tyg	Prisgr.1	Prisgr. 2	Prisgr. 3	Prisgr. 4	Läder standard
1-sitsmodul	570/790/820/450/510 mm	2,6 m	5 294	5 918	6 662	6 798	7 146	9 253
2-sitsmodul	1130/790/820/450/510 mm	4,3 m	8 183	9 087	10 313	10 539	11 114	14 651
3-sitsmodul	1700/790/820/450/510 mm	5,8 m	10 897	12 084	13 739	14 043	14 821	19 195
Hörndel, rundad	1000x1000 mm	4,2 m	12 089	13 137	14 336	14 555	15 117	18 717
Hörndel, vinkel	790x790 mm	4,2 m	12 089	13 137	14 336	14 555	15 117	18 717
Armstöd/par	Bredd 70 mm	1,8 m	3 335	3 747	4 148	4 221	4 407	6 172
Mellanarmstöd	–	0,6 m	2 079	2 153	2 285	2 438	2 637	3 779
Kombination 1VH2, vinkelhörn	1440x2000 mm	12,9 m	28 901	31 889	35 459	36 113	37 784	48 794
Kombination 1VH3, vinkelhörn	1440x2570 mm	14,4 m	31 616	34 887	38 884	39 617	41 491	53 337
Kombination 2VH2, vinkelhörn	2000x2000 mm	14,6 m	31 790	35 057	39 109	39 854	41 752	54 193
Kombination 2VH3, vinkelhörn	2000x2570 mm	16,1 m	34 504	38 055	42 536	43 357	45 459	58 736
Kombination 3VH3, vinkelhörn	2570x2570 mm	17,6 m	37 218	41 054	45 961	46 860	49 165	63 279
Kombination 2VH2VH2, vinkelhörn	2000x2710x2000 mm	23,1 m	52 061	57 281	63 758	64 949	67 982	87 561
Kombination 3VH3VH3, vinkelhörn	2570x3280x2570 mm	27,6 m	60 204	66 275	74 037	75 457	79 102	101 191
Kombination 1RH2, rundat hörn	1650x2210 mm	12,9 m	28 901	31 889	35 459	36 113	37 784	48 794
Kombination 1RH3, rundat hörn	1650x2780 mm	14,4 m	31 616	34 887	38 884	39 617	41 491	53 337
Kombination 2RH2, rundat hörn	2210x2210 mm	14,6 m	31 790	35 057	39 109	39 854	41 752	54 193
Kombination 2RH3, rundat hörn	2210x2780 mm	16,1 m	34 504	38 055	42 536	43 357	45 459	58 736
Kombination 3RH3, rundat hörn	2780x2780 mm	17,6 m	37 218	41 054	45 961	46 860	49 165	63 279
Kombination 2RH2RH2, rundat hörn	2210x3130x2210 mm	23,1 m	52 061	57 281	63 758	64 949	67 982	87 561
Kombination 3RH3RH3, rundat hörn	2780x3700x2780 mm	27,6 m	60 204	66 275	74 037	75 457	79 102	101 191
Extra klädsel/dyna	–	1,3 m	1 086	1 177	1 416	1 509	1 604	2 200
Armstödsskydd/par	–	1,1 m	961	1 143	1 374	1 435	1 545	2 165

BRIDGE tillval (se föregående uppslag)

BUGG fåtölj/soffa

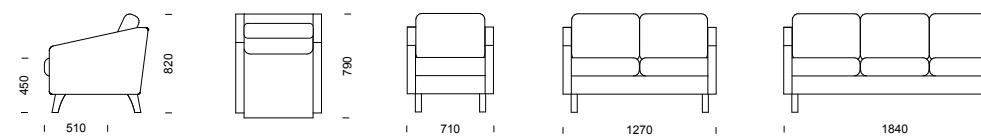

15

BUGG fåtölj/soffa

Med en karakteristiskt lutande gavel och slanka ben, skapar Bugg lätt en härlig och nostalgisk känsla av 60-tal, dock utan att ge upp sitt moderna och fräscha uttryck. Bugg är systemmodell till Bridge, som har ett

mer konventionellt, plant armstöd. Båda har givetvis vändbara plymåer, avtagbar klädsel samt en rad tillvalsmöjligheter. Design: K&F



BUGG 2-sitssoffa

BUGG 3-sitssoffa med ben i massiv björk.

BUGG fåtölj

BUGG kan fås med ben i antingen trä eller metall samt medar.

All klädsel på stomme och dynor är helt avtagbar och har förlängda dragkedjor.



BUGG har ett lutande armstöd som ger en känsla av 60-tal.



FAKTA Stomme i massivt trä med nozagbotten. Fast plywoodbotten som tillval. Stoppling i kallsaum. All klädsel på både stomme och dynor är helt avtagbar och har förlängda dragkedjor. Ben i massiv björk. Tillval: ben i oljad eller lackad ek alt. i täcklackat utförande, ben i metall och medar i metall. Tillverkas även i specialmått.

BUGG fåtölj/soffa (pris i SEK)	b/d/h/sitthöjd/sitsdjup	Tyg-åtgång	Insänt tyg	Prisgr.1	Prisgr. 2	Prisgr. 3	Prisgr. 4	Läderstandard
Fåtölj	710/790/820/450/510 mm	4,0 m	8 629	9 665	10 810	11 019	11 553	15 425
2-sitssoffa	1270/790/820/450/510 mm	5,7 m	11 517	12 834	14 461	14 760	15 521	20 823
3-sitssoffa	1840/790/820/450/510 mm	7,2 m	14 232	15 832	17 887	18 263	19 228	25 366
Mellanarmstöd	–	0,6 m	2 058	2 132	2 263	2 415	2 610	3 743
Extra klädsel/dyna	–	1,3 m	1 086	1 177	1 416	1 509	1 604	2 200

BUGG tillval	Ben, trä täcklackade, vit/svart	Ben, ek (oljad eller lackad)	Ben, metall RAL 9006, silverlack	Ben, ek förhöjda +20 mm	Medar, metall RAL 9006, silverlack	Fast botten	Hel sitsdyna	Sjukhusväv	Läder-skoning på armstöd
	tillägg/enhet	tillägg/enhet	tillägg/enhet	tillägg/enhet	tillägg/enhet	tillägg/enhet	tillägg/enhet	sits	pris/par
fåtölj/1-sitsmodul						596	–	rygg hel	537
2-sitssoffa/-modul	585	740	1 476	715	812	715	1 253	rygg nedre del	381
3-sitssoffa/-modul						835		hörsits	668
hörnsoffa	1 133	1 718	3 293	1 395	1 886	–	–	hörnrygg hel	1 314
hörnmodul	–	–	–	–	–	775	–	hörnrygg nedre del	1 026

specialfärg mot tillägg

specialfärg mot tillägg

specialfärg mot tillägg

BUGG sektionsmöbel

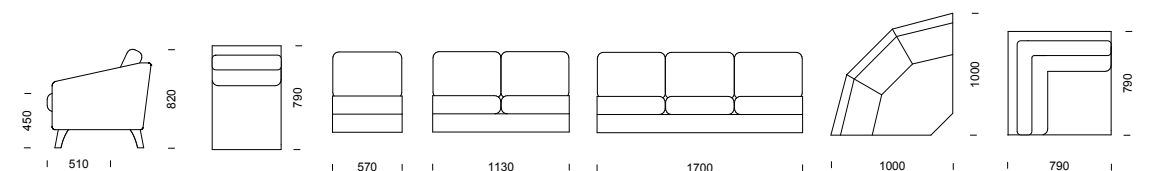

17

Med en karakteristiskt lutande gavel och slanka ben, skapar Bugg lätt en härlig och nostalgisk känsla av 60-tal, dock utan att ge upp sitt moderna och fräscha uttryck. Bugg är systemmodell till Bridge, som har ett

mer konventionellt, plant armstöd. Båda har givetvis vändbara plymårer, avtagbar klädsel samt en rad tillvalsmöjligheter. Design: K&F



BUGG kombination 2VH2 med vinkelhörn.

BUGG ritningar för fler kombinationer – se sidan 93.

FAKTA Stomme i massivt trä med nozagbotten. Fast plywoodbotten som tillval. Stopning i kallsaum. All klädsel på både stomme och dynor är helt avtagbar och har förlängda dragkedjor. Ben i massiv björk. Tillval: ben i oljad eller lackad ek alt. i täcklackat utförande, ben i metall och medar i metall. Tillverkas även i specialmått.

BUGG sektion

BUGG kan fås med ben i antingen trä eller metall samt medar. All klädsel på stomme och dynor är helt avtagbar och har förlängda dragkedjor.



BUGG har ett lutande armstöd som ger en känsla av 60-tal.

BUGG sektionsmöbel (pris i SEK)	b/d/h/sitthöjd/sitsdjup	Tyg-åtgång	Insänt tyg	Prisgr.1	Prisgr.2	Prisgr.3	Prisgr.4	Läderstandard
1-sitsmodul	570/790/820/450/510 mm	2,6 m	5 294	5 918	6 662	6 798	7 146	9 253
2-sitsmodul	1130/790/820/450/510 mm	4,3 m	8 183	9 087	10 313	10 539	11 114	14 651
3-sitsmodul	1700/790/820/450/510 mm	5,8 m	10 897	12 084	13 739	14 043	14 821	19 195
Hörndel, rundad	1000x1000 mm	4,2 m	12 089	13 137	14 336	14 555	15 117	18 717
Hörndel, vinkel	790x790 mm	4,2 m	12 089	13 137	14 336	14 555	15 117	18 717
Armstöd/par	Bredd 70 mm	1,8 m	3 335	3 747	4 148	4 221	4 407	6 172
Mellanarmstöd	–	0,6 m	2 079	2 153	2 285	2 438	2 637	3 779
Kombination 1VH2, vinkelhörn	1440x2000 mm	12,9 m	28 901	31 889	35 459	36 113	37 784	48 794
Kombination 1VH3, vinkelhörn	1440x2570 mm	14,4 m	31 616	34 887	38 884	39 617	41 491	53 337
Kombination 2VH2, vinkelhörn	2000x2000 mm	14,6 m	31 790	35 057	39 109	39 854	41 752	54 193
Kombination 2VH3, vinkelhörn	2000x2570 mm	16,1 m	34 504	38 055	42 536	43 357	45 459	58 736
Kombination 3VH3, vinkelhörn	2570x2570 mm	17,6 m	37 218	41 054	45 961	46 860	49 165	63 279
Kombination 2VH2VH2, vinkelhörn	2000x2710x2000 mm	23,1 m	52 061	57 281	63 758	64 949	67 982	87 561
Kombination 3VH3VH3, vinkelhörn	2570x3280x2570 mm	27,6 m	60 204	66 275	74 037	75 457	79 102	101 191
Kombination 1RH2, rundat hörn	1650x2210 mm	12,9 m	28 901	31 889	35 459	36 113	37 784	48 794
Kombination 1RH3, rundat hörn	1650x2780 mm	14,4 m	31 616	34 887	38 884	39 617	41 491	53 337
Kombination 2RH2, rundat hörn	2210x2210 mm	14,6 m	31 790	35 057	39 109	39 854	41 752	54 193
Kombination 2RH3, rundat hörn	2210x2780 mm	16,1 m	34 504	38 055	42 536	43 357	45 459	58 736
Kombination 3RH3, rundat hörn	2780x2780 mm	17,6 m	37 218	41 054	45 961	46 860	49 165	63 279
Kombination 2RH2RH2, rundat hörn	2210x3130x2210 mm	23,1 m	52 061	57 281	63 758	64 949	67 982	87 561
Kombination 3RH3RH3, rundat hörn	2780x3700x2780 mm	27,6 m	60 204	66 275	74 037	75 457	79 102	101 191
Extra klädsel/dyna	–	1,3 m	1 086	1 177	1 416	1 509	1 604	2 200
Armstödsskydd/par	–	1,1 m	961	1 143	1 374	1 435	1 545	2 165

BUGG tillval (se föregående uppslag)

CASINO fåtölj/soffa

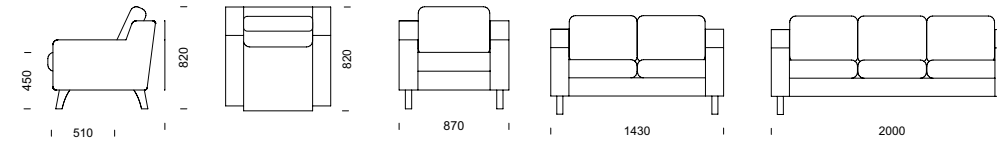

19

CASINO fåtölj/soffa

Casino erbjuder en härlig sittkomfort med sina lägre och kraftiga men samtidigt bekväma armstöd. Sittmöbelen passar utmärkt både som hörnsoffa i olika storlekar och som sittgrupp bestående av enskilda sof-

for och fåtöljer. Casino har helt avtagbar klädsel. Välj till smäckra och mycket stabila mellanarmstöd som enkelt placeras mellan valfria sittdynor. Design: K&F



CASINO 2-sitssoffa med ben i björk.

CASINO fåtölj med ben i björk.



CASINO 3-sitssoffa med ben i björk.

FAKTA Stomme i massivt trä med nozagbotten. Fast plywoodbotten som tillval. Stoppling i kallskum. All klädsel på både stomme och dynor är helt avtagbar och har förlängda dragkedjor. Ben i massiv björk. Ben i oljad eller lackad ek alt. i täcklackat utförande finns som tillval. Medar finns mot tillägg. Tillverkas även i specialmått.

CASINO fåtölj/soffa (pris i SEK)

	b/d/h/sitthöjd/sitsdjup	Tyg-åtgång	Insänt tyg	Prisgr. 1	Prisgr. 2	Prisgr. 3	Prisgr. 4	Läder standard
Fåtölj	870/820/820/450/510 mm	4,8 m	9 743	10 754	12 149	12 392	13 069	16 917
2-sitssoffa	1430/820/820/450/510 mm	6,6 m	13 057	14 363	16 282	16 617	17 550	22 838
3-sitssoffa	2000/820/820/450/510 mm	8,1 m	16 043	17 677	19 973	20 372	21 486	27 820
Mellanarmstöd	–	0,6 m	2 058	2 132	2 263	2 415	2 610	3 743
Extra klädsel/dyna	–	1,3 m	1 086	1 177	1 416	1 509	1 604	2 200
Armstödsskydd/par	–	1,1 m	961	1 143	1 374	1 435	1 545	2 165

CASINO kan fås med svarvade ben och ställbar fot.

All klädsel på stomme och dynor är helt avtagbar och har förlängda dragkedjor.

Placera mellanarmstöd varhelst dessa behövs.

CASINO, samt flera andra av våra sittmöbler, kan tillverkas som special med standardarmstöd mellan sektioner.



CASINO tillval

	Ben, trä täcklackade, vit/svartfärg	Ben, ek (oljad eller lackad)	Ben, metall RAL 9006, silverlack	Ben, svarvade m. ställbar fot	Ben, förhöjda +20 mm	Medar, metall RAL 9006, silverlack	Fast botten	Hel sittdyna	Sjukhusväv	Läder-skoning på armstöd
	tillägg/enhet	tillägg/enhet	tillägg/enhet	tillägg/enhet	tillägg/enhet	tillägg/enhet	tillägg/enhet	tillägg/enhet	sits	pris/par
fåtölj/1-sitsmodul							596	–	rygg hel	537
2-sitssoffa/-modul	585	740	620	679	715	812	715	1 253	rygg nedre del	381
3-sitssoffa/-modul							835		hörsits	668
hörnssoffa	1 133	1 718	1 420	1 504	1 395	1 886	–	–	hörnrygg hel	1 314
hörnmodul	–	–	–	–	–	–	775	–	hörnrygg nedre del	1 026

specialfärg mot tillägg

specialfärg mot tillägg

specialfärg mot tillägg

CASINO sektionsmöbel

Casino erbjuder en härlig sittkomfort med sina lägre och kraftiga men samtidigt bekväma armstöd. Sittmöbeln passar utmärkt både som hörnsoffa i olika storlekar och som sittgrupp bestående av enskilda

soffor och fåtöljer. Casino har helt avtagbar klädsel. Välj till smäckra och mycket stabila mellanarmstöd som enkelt placeras mellan valfria sittdynor. Design: K&F



CASINO kombination 2RH2 med rundat hörn.

All klädsel på stomme och dynor är helt avtagbar och har förlängda dragkedjor.



Placera mellanarmstöd varhelst dessa behövs.



CASINO, samt flera andra av våra sittmöbler, kan tillverkas som special med standardarmstöd mellan sektioner.

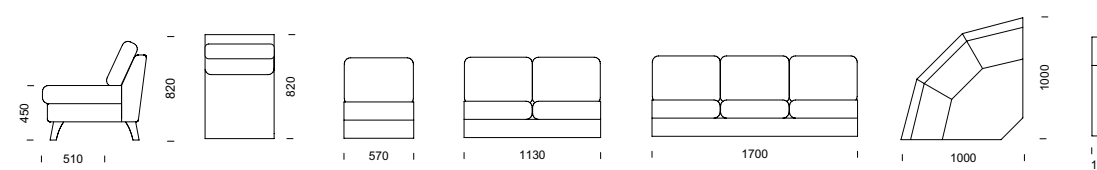

21

CASINO sektion

CASINO ritningar för fler kombinationer – se sidan 94.

FAKTA Stomme i massivt trä med nozagbotten. Fast plywoodbotten som tillval. Stoppling i kallsaum. All klädsel på både stomme och dynor är helt avtagbar och har förlängda dragkedjor. Ben i massiv björk. Ben i oljad eller lackad ek alt. i täcklackat utförande finns som tillval. Medar finns mot tillägg. Tillverkas även i specialmått.

CASINO sektionsmöbel (pris i SEK)	b/d/h/sitthöjd/sitsdjup	Tyg-åtgång	Insänt tyg	Prisgr.1	Prisgr.2	Prisgr.3	Prisgr.4	Läderstandard
1-sitsmodul	570/820/820/450/510 mm	2,8 m	5 899	6 552	7 366	7 509	7 902	10 147
2-sitsmodul	1130/820/820/450/510 mm	4,6 m	9 213	10 162	11 501	11 733	12 383	16 069
3-sitsmodul	1700/820/820/450/510 mm	6,1 m	12 198	13 475	15 189	15 488	16 319	21 050
Hörndel, rundad	1000x1000 mm	4,4 m	13 412	14 876	16 155	16 380	16 998	20 525
Hörndel, vinkel	820x820 mm	4,4 m	13 412	14 876	16 155	16 380	16 998	20 525
Armstöd/par	Bredd 150 mm	2,0 m	3 844	4 202	4 783	4 885	5 167	6 769
Mellanarmstöd	–	0,6 m	2 058	2 132	2 263	2 415	2 610	3 743
Kombination 1VH2, vinkelhörn	1540x2100 mm	13,8 m	32 367	35 792	39 803	40 505	42 449	53 511
Kombination 1VH3, vinkelhörn	1540x2670 mm	15,1 m	35 352	39 104	43 492	44 260	46 387	58 492
Kombination 2VH2, vinkelhörn	2100x2100 mm	15,6 m	35 681	39 402	43 938	44 730	46 930	59 431
Kombination 2VH3, vinkelhörn	2100x2670 mm	16,9 m	38 667	42 714	47 627	48 485	50 867	64 413
Kombination 3VH3, vinkelhörn	2670x2670 mm	18,2 m	41 652	46 027	51 317	52 240	54 804	69 395
Kombination 2VH2VH2, vinkelhörn	2100x2770x2100 mm	24,6 m	58 305	64 440	71 592	72 841	76 311	96 026
Kombination 3VH3VH3, vinkelhörn	2670x3340x2670 mm	28,5 m	67 262	74 378	82 661	84 107	88 121	110 971
Kombination 1RH2, rundat hörn	1720x2280 mm	13,8 m	32 367	35 792	39 803	40 505	42 449	53 511
Kombination 1RH3, rundat hörn	1720x2850 mm	15,1 m	35 352	39 104	43 492	44 260	46 387	58 492
Kombination 2RH2, rundat hörn	2280x2280 mm	15,6 m	35 681	39 402	43 938	44 730	46 930	59 431
Kombination 2RH3, rundat hörn	2280x2850 mm	16,9 m	38 667	42 714	47 627	48 485	50 867	64 413
Kombination 3RH3, rundat hörn	2850x2850 mm	18,2 m	41 652	46 027	51 317	52 240	54 804	69 395
Kombination 2RH2RH2, rundat hörn	2280x3130x2280 mm	24,6 m	58 305	64 440	71 592	72 841	76 311	96 026
Kombination 3RH3RH3, rundat hörn	2850x3700x2850 mm	28,5 m	67 262	74 378	82 661	84 107	88 121	110 971
Extra klädsel/dyna	–	1,3 m	1 086	1 177	1 416	1 509	1 604	2 200
Armstödsskydd/par	–	1,1 m	961	1 143	1 374	1 435	1 545	2 165

CASINO tillval (se föregående uppslag)

CRICKET fåtölj/soffa



23

CRICKET fåtölj/soffa

Komplett soffserie med viktiga funktioner inte minst i miljöer för vård och omsorg. Den rena designen ger ett modernt uttryck där distansen mellan sits, rygg och gavlar inte bara ger en svävande känsla utan dessutom skänker en unik möjlighet till avtorkning. Möbeln kan dessutom försees med eluttag och USB-

anslutning. Flexibla Cricket finns från fåtölj till riktigt stora kombinationer för att bli exakt så lång som krävs. Den har ben, medar eller sockel. Cricket levereras med fastspikad klädsel som standard. Mot tillägg finns avtagbar klädsel (se Cricket tillval). Design: K&F

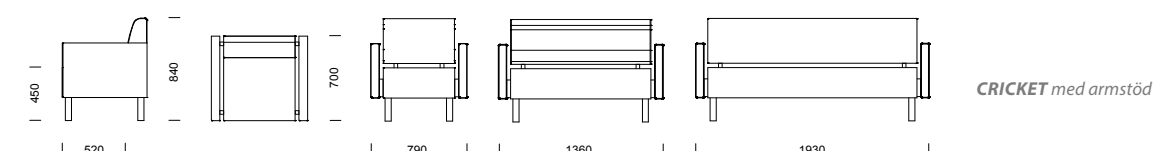
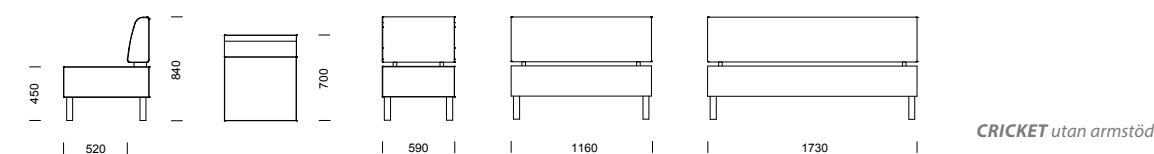

CRICKET fåtölj med armstöd, metallben.



CRICKET 3-sitssoffa med armstöd, medar i pulverlackerat stål.



CRICKET 2-sitssoffa utan armstöd, medar i pulverlackerat stål.



CRICKET 3-sitssoffa med armstöd, metallben.



CRICKET kan försees med ben i trä med metallkrage.



CRICKET fåtölj utan armstöd, medar i pulverlackerat stål.

FAKTA Stomme i massivt trä med nozagbotten. Stoppning i kallskum. Rekommenderas klädd i konstläder. Avstånd mellan sits, rygg och gavlar ger god avtorkningsmöjlighet. Standard är fast klädsel och ben i björk. Mot tillägg kan avtagbar klädsel fås liksom ben i lackad bok, oljad eller lackad ek samt ben i täcklackat utförande alternativt sockel, metallben och silverlackade medar.

CRICKET fåtölj/soffa (pris i SEK)

	b/d/h/sitthöjd/sitsdjup	Tyg-åtgång	Insänt tyg	Prisgr.1	Prisgr.2	Prisgr.3	Prisgr.4
Fåtölj utan armstöd	590/700/840/450/520 mm	2,1 m	6 208	6 840	7 410	7 510	7 787
2-sitssoffa utan armstöd	1160/700/840/450/520 mm	2,9 m	9 164	10 084	10 996	11 156	11 597
3-sitssoffa utan armstöd	1730/700/840/450/520 mm	3,8 m	11 083	12 277	13 502	13 716	14 310
Fåtölj med armstöd	790/700/840/450/520 mm	3,9 m	8 197	9 080	10 077	10 252	10 736
2-sitssoffa med armstöd	1360/700/840/450/520 mm	4,7 m	11 154	12 326	13 664	13 898	14 547
3-sitssoffa med armstöd	1930/700/840/450/520 mm	5,6 m	13 073	14 517	16 169	16 459	17 260
Prydnadskuddar / par	350 x 350 mm	0,8 m	797	1 099	1 320	1 359	1 465
Prydnadskuddar / par	400 x 400 mm	1,0 m	1 051	1 442	1 717	1 765	1 897
Prydnadskuddar / par	500 x 500 mm	1,2 m	1 168	1 545	1 826	1 870	2 001

CRICKET tillval

	Ben, trä täcklackade, vit/svart	Ben, lackad bok el. ek, oljad ek	Ben, trä med metallkrage, silverlack	Ben, metall, RAL 9006, silverlack	Sockel, björk	Ben, förhöjda +20 mm	Medar, metall, RAL 9006, silverlack	Avtagbar klädsel, utan armstöd	Avtagbar klädsel, med armstöd	Uttag EI 230V/USB
fåtölj/1-sitsmodul	tillägg/enhet	tillägg/enhet	tillägg/enhet	tillägg/enhet	tillägg/enhet	tillägg/enhet	tillägg/enhet	tillägg/enhet	tillägg/enhet	offe-reras
2-sitssoffa/-modul	585	740	620	620	2 147	715	812	560	752	
3-sitssoffa/-modul					2 505			692	872	
tillval hjul, 4 st	-	-	-	2 205	2 863	-	-	812	1 002	
hörnssoffa	1 133	1 718	1 420	1 420	5 370	1 395	1 886	2 327	2 483	

specialfärg mot tillägg

specialfärg mot tillägg

specialfärg mot tillägg

CRICKET sektionmöbel

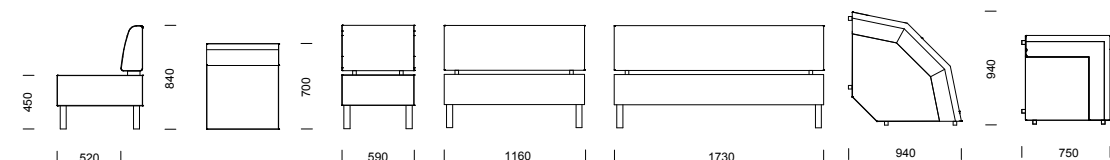

CRICKET ritningar för kombinationer – se sidan 96–97.

25

CRICKET sektionmöbel

Komplett soffserie med viktiga funktioner inte minst i miljöer för vård och omsorg. Den rena designen ger ett modernt uttryck där distansen mellan sits, rygg och gavlar inte bara ger en svävande känsla utan dessutom skänker en unik möjlighet till avtorkning. Möbelen kan dessutom förses med eluttag och USB-

anslutning. Flexibla Cricket finns från fåtölj till riktigt stora kombinationer för att bli exakt så lång som krävs. Den har ben, medar eller sockel. Cricket levereras med fastspikad klädsel som standard. Mot tillägg finns avtagbar klädsel (se Cricket tillval). Design: K&F



CRICKET kombination vinkelhörn 2VH2 med armstöd.



CRICKET kombination rundat hörn 3RH2 med armstöd.



CRICKET kan förses med ben i trä med metallkrage.

FAKTA Stomme i massivt trä med nozagbotten. Stoppning i kallsfum. Rekommenderas klädd i konstläder. Avstånd mellan sits, rygg och gavlar ger god avtorkningsmöjlighet. Standard är fast klädsel och ben i björk. Mot tillägg kan avtagbar klädsel fås liksom ben i lackad bok, oljad eller lackad ek samt ben i täcklackat utförande alternativt sockel, metallben och silverlackade medar.

CRICKET sektionmöbel (pris i SEK)

	b/d/h/sitthöjd/sitsdjup	Tyg-åtgång	Insänt tyg	Prisgr. 1	Prisgr. 2	Prisgr. 3	Prisgr. 4
1-sitsmodul	590/700/840/450/520 mm	2,1 m	6 208	6 840	7 410	7 510	7 787
2-sitsmodul	1160/700/840/450/520 mm	2,9 m	9 164	10 084	10 996	11 156	11 597
3-sitsmodul	1730/700/840/450/520 mm	3,8 m	11 083	12 277	13 502	13 716	14 310
Hörndel, vinkel med distans	750/750/840/450/520 mm	3,2 m	8 175	9 113	10 025	10 184	10 627
Hörndel, rundad med distans	940/940/840/450/520 mm	3,5 m	9 873	10 851	11 849	12 025	12 508
Armstödspar med distans	120 mm	1,8 m	1 990	2 241	2 667	2 742	2 949
Komb. vinkelhörn utan armstöd 1VH2	1340X1910 mm	8,2 m	23 546	26 038	28 430	28 849	30 011
Komb. vinkelhörn utan armstöd 1VH3	1340X2480 mm	9,1 m	25 465	28 229	30 936	31 411	32 724
Komb. vinkelhörn utan armstöd 2VH2	1910X1910 mm	9,0 m	26 503	29 283	32 017	32 495	33 823
Komb. vinkelhörn utan armstöd 2VH3	1910X2480 mm	9,9 m	28 421	31 475	34 523	35 056	36 535
Komb. vinkelhörn utan armstöd 3VH3	2480X2480 mm	10,8 m	30 340	33 666	37 028	37 617	39 248
Komb. rundat hörn utan armstöd 1RH2	1530X2100 mm	8,5 m	25 244	27 776	30 255	30 690	31 893
Komb. rundat hörn utan armstöd 1RH3	1530X2670 mm	9,4 m	27 162	29 967	32 762	33 250	34 605
Komb. rundat hörn utan armstöd 2RH2	2100X2100 mm	9,3 m	28 201	31 021	33 842	34 336	35 703
Komb. rundat hörn utan armstöd 2RH3	2100X2670 mm	10,2 m	30 119	33 212	36 347	36 897	38 416
Komb. rundat hörn utan armstöd 3RH3	2670X2670 mm	11,1 m	32 038	35 404	38 853	39 457	41 130
Komb. vinkelhörn med armstöd 1VH2	1440X2010 mm	10,0 m	25 536	28 278	31 098	31 592	32 961
Komb. vinkelhörn med armstöd 1VH3	1440X2580 mm	10,9 m	27 454	30 470	33 604	34 152	35 673
Komb. vinkelhörn med armstöd 2VH2	2010X2010 mm	10,8 m	28 493	31 524	34 684	35 238	36 771
Komb. vinkelhörn med armstöd 2VH3	2010X2580 mm	11,7 m	30 411	33 716	37 191	37 799	39 484
Komb. vinkelhörn med armstöd 3VH3	2580X2580 mm	12,6 m	32 330	35 907	39 696	40 359	42 197
Komb. rundat hörn med armstöd 1RH2	1630X2200 mm	10,3 m	27 234	30 015	32 923	33 432	34 841
Komb. rundat hörn med armstöd 1RH3	1630X2770 mm	11,2 m	29 152	32 208	35 429	35 993	37 554
Komb. rundat hörn med armstöd 2RH2	2200X2200 mm	11,1 m	30 191	33 261	36 510	37 080	38 653
Komb. rundat hörn med armstöd 2RH3	2200X2770 mm	12,0 m	32 109	35 453	39 015	39 640	41 366
Komb. rundat hörn med armstöd 3RH3	2770X2770 mm	12,9 m	34 027	37 645	41 521	42 201	44 078

CRICKET tillval (se föregående uppslag)

Samtliga mått avser kombination med distans mellan sektioner. Då distans inte används avgår 50 mm per skarv.

CRICKET NIVÅ soffa

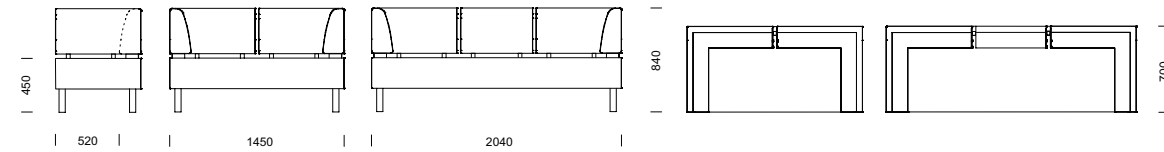

27

Tvåsits- och tresitssoffa i Cricketfamiljen med en mer omfattande känsla och samma viktiga funktioner för exempelvis vård- och omsorgsmiljöer. Distansen mellan de olika sektionerna skänker inte bara en svävande känsla utan innebär dessutom en unik möjlighet till effektiv avtorkning och enklare städning.

Möbeln har antingen metallben, träben med metallfäste eller medar och kan försees med eluttag och USB-anslutning. Cricket levereras med fastspikad klädsel som standard. Som tillval finns avtagbar klädsel.
Design: K&F



CRICKET NIVÅ 3-sitssoffa med metallmedar.

CRICKET NIVÅ kan försees med ben i trä med metallkrage.



CRICKET NIVÅ 2-sitssoffa.



CRICKET NIVÅ soffa

FAKTA Stomme i massivt trä med nozagbotten. Stoppning i kallsfum. Rekommenderas klädd i konstläder. Avstånd mellan sits och rygg samt mellan ryggsektioner ger god avtorkningsmöjlighet. Fast klädsel. Standard är metallben eller ben i trä med metallkrage medan silverlackade medar kan fås mot tillägg.

CRICKET NIVÅ soffa (pris i SEK)	b/d/h/sithöjd/sitsdjup	Tyg-åtgång	Insänt tyg	Prisgr. 1	Prisgr. 2	Prisgr. 3	Prisgr. 4
2-sitssoffa	1450/700/840/450/520 mm	4,5 m	12 558	13 753	14 778	15 184	15 692
3-sitssoffa	2040/700/840/450/520 mm	5,9 m	14 379	15 815	16 994	17 460	18 046
Prydnadskuddar / par	350 x 350 mm	0,8 m	797	1 099	1 320	1 359	1 465
Prydnadskuddar / par	400 x 400 mm	1,0 m	1 051	1 442	1 717	1 765	1 897
Prydnadskuddar / par	500 x 500 mm	1,2 m	1 168	1 545	1 826	1 870	2 001

CRICKET NIVÅ tillval	Ben, trä täcklackade, vit/svart	Ben, lackad bok el. ek, oljad ek	Ben, förhöjda +20 mm	Medar, metall, RAL 9006, silverlack	Uttag EI 230V/USB
	tillägg/enhet	tillägg/enhet	tillägg/enhet	tillägg/enhet	offereras
2-sitssoffa/-modul	585	740	715	812	
3-sitssoffa/-modul					

DOT pall

Möbler med möjligheter har alltid varit devisen för Kalin & Franzén. Ett spännande exempel på detta är DOT. En möbel som med sin enkelhet ger så många möjligheter. På den stora välkomnande pallen, som finns med två olika ryggar, kan man placera "tillbehör" efter

funktion. Till exempel kan du förse Dot med eluttag och USB-anslutning. Skall den erbjuda plats för tre, sex eller vara öppen för alla? Kombinera färger och material så passar den i alla miljöer. Design: Märten Cyrén & Jonas Osslund.

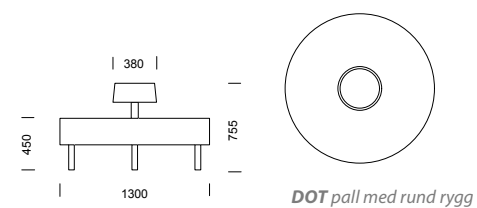

DOT pall med rund rygg

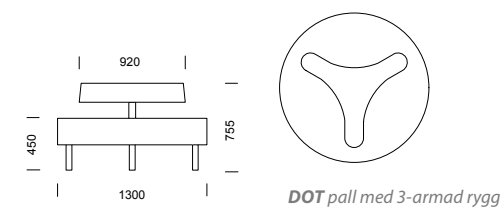

DOT pall med 3-armad rygg

29

DOT pall



DOT pall med rund rygg.

DOT pall med 3-armad rygg.

FAKTA Pulverlackerade ben/mittstolpe i metall silver. Fast klädsel och stoppning av kallsaum.

DOT pall (pris i SEK)	b/d/h/sitthöjd/sitsdjup	Tyg-åtgång	Insänt tyg	Prisgr.1	Prisgr. 2	Prisgr. 3	Prisgr. 4
Pall med runt ryggstöd	1300/1300/755/450 mm	2,8 m	8 702	9 487	10 235	10 367	10 729
Pall med 3-armat ryggstöd	1300/1300/755/450 mm	3,7 m	9 541	10 483	11 592	11 783	12 322

DOT tillval (pris i SEK)	Ben/mittstolpe, kromlack	Hjul	Delad klädsel	Uttag EI 230V/USB
	tillägg/enhet	tillägg/4 st	tillägg/enhet	offereras
pall	1 433	2 205	926	

EDGE soffa/pall



31

EDGE soffa/pall

Edge soffor finns i fler spännande utföranden. Mest iögonfallande är sannolikt fästmanssoffan som även finns i en hög variant. Båda går att kombinera med

moduler ur Edge sektionsserie. Möbeln kan försees med eluttag och USB-anslutning. Design: Eva Nyberg och Catarina von Matérn – CAVA Design

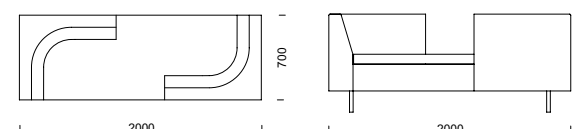
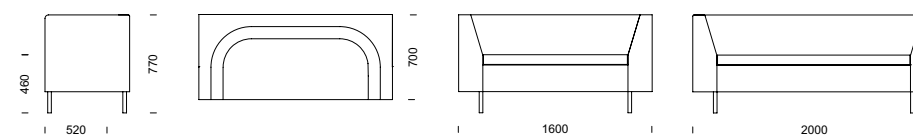

EDGE 3-sitssoffa



EDGE fästmanssoffa



EDGE 3-sitspall med armstöd.



EDGE kan försees med ben i trä med metallkrage.



EDGE pall

FAKTA Stomme i plywood och foam samt stoppning av kallsaum. Avtagbar klädsel på sitsdynor. Som standard är sitsen fastsatt med kardborreband. Fastskruvad sitsdyna är tillval. Standard är ben i björk eller silverlackerad metall. Mot tillägg finns ben i lackad bok, oljad eller lackad ek liksom sockel samt små medar.

EDGE soffa/pall (pris i SEK)

	b/d/h/sitthöjd/sitsdjup	Tyg-åtgång	Insänt tyg	Prisgr.1	Prisgr. 2	Prisgr. 3	Prisgr. 4	Läder standard
2-sitssoffa med armstöd	1600/700/770/460/520 mm	5,5 m	13 894	15 524	17 202	17 495	18 308	22 935
3-sitssoffa med armstöd	2000/700/770/460/520 mm	6,3 m	16 379	18 286	20 207	20 543	21 476	26 777
Fästmanssoffa låg	2000/700/770/460/520 mm	6,0 m	17 489	19 398	21 229	21 548	22 434	27 484
Pall	700/700/460/460/700 mm	2,3 m	5 539	6 241	6 944	7 065	7 406	9 341
3-sitspall med armstöd	2000/700/770/460/520 mm	4,1 m	12 414	13 775	15 026	15 244	15 851	19 300
Prydnadskuddar / par	350 x 350 mm	0,8 m	797	1 099	1 320	1 359	1 465	-
Prydnadskuddar / par	400 x 400 mm	1,0 m	1 051	1 442	1 717	1 765	1 897	-
Prydnadskuddar / par	500 x 500 mm	1,2 m	1 168	1 545	1 826	1 870	2 001	-

EDGE tillval (pris i SEK)

	Ben, lackad bok el. ek, oljad ek	Ben, trä med metallkrage, silverlack	Små medar, metall, RAL 9006, silverlack	Medar, metall, RAL 9006, silverlack	Sockel, björk el. täcklackad	Fastskruvad sitsdyna	Sjukhusväv	Uttag EI 230V/USB
	tillägg/enhet	tillägg/enhet	tillägg/4 st	tillägg/enhet	tillägg/enhet	tillägg/enhet	tillägg/enhet	
fåtölj/1-sitsmodul					2 147	775	573	offereras
2-sitssoffa/-modul	740	620	1 314	812	2 505	990	1 109	
3-sitssoffa/-modul					2 863	1 230	1 634	
hörnssoffa	1 718	1 394	-	1 796	-	-	-	
hörndel	-	-	-	-	-	738	546	
U-soffa	2 828	2 169	-	2 818	-	-	-	
pall	740	620	1 314	-	1 671	775	573	

specialfärg mot tillägg specialfärg mot tillägg

EDGE är kombinerbar med Edge Grande samt Edge sektionmöbel – se dessa produkter.

EDGE soffa med hög rygg

33

EDGE soffa med hög rygg

Succén med Edge fortsätter. När vi kompletterade Edge med en hög variant av "fästmanssoffan" fick vi genast frågan när det kommer höga modeller av de andra sofforna. Nu är de här, en nätt och användbar 2-sits

samt en 3-sits som när den kombineras med den höga "fästmanssoffan" blir en riktig rumsavdelare. Möbeln kan förses med eluttag och USB-anslutning. Design: Eva Nyberg och Catarina von Matérn – CAVA Design

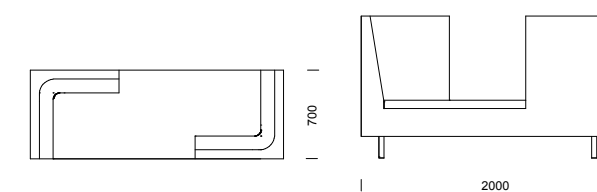
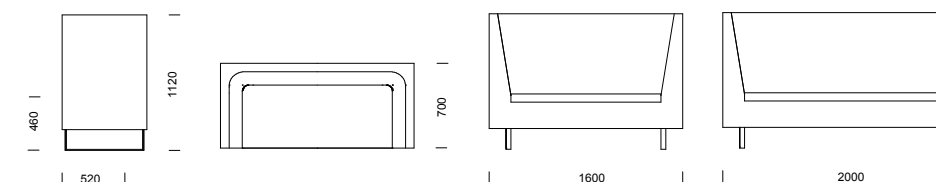

EDGE 3-sitssoffa med hög rygg, medar i pulverlackerat stål.



EDGE 2-sitssoffa med hög rygg, ben i björk.



EDGE fästmanssoffa med hög rygg, ben i silverlackerad metall.



EDGE kan förses med ben i trä med metallkrage.



FAKTA Stomme i plywood och foam samt stoppning av kallskum. Avtagbar klädsel på sitsdynor. Som standard är sitsen fastsatt med kardborreband. Fastskruvad sitsdyna är tillval. Standard är ben i björk eller silverlackerad metall. Mot tillägg finns ben i lackad bok, oljad eller lackad ek liksom sockel samt små medar.

EDGE hög rygg (pris i SEK)	b/d/h/sitthöjd/sitsdjup	Tyg-åtgång	Insänt tyg	Prisgr.1	Prisgr. 2	Prisgr. 3	Prisgr. 4	Läder standard
2-sitssoffa med hög rygg	1600/700/1120/460/520 mm	7,6 m	15 689	17 610	19 952	20 358	21 495	27 951
3-sitssoffa med hög rygg	2000/700/1120/460/520 mm	9,2 m	18 880	21 035	23 867	24 363	25 737	33 554
Fästmanssoffa med hög rygg	2000/700/1120/460/520 mm	8,2 m	20 566	22 914	25 440	25 883	27 107	34 073
Prydnadskuddar / par	350 x 350 mm	0,8 m	797	1 099	1 320	1 359	1 465	-
Prydnadskuddar / par	400 x 400 mm	1,0 m	1 051	1 442	1 717	1 765	1 897	-
Prydnadskuddar / par	500 x 500 mm	1,2 m	1 168	1 545	1 826	1 870	2 001	-

EDGE hög rygg tillval (pris i SEK)	Ben, lackad bok el. ek, oljad ek	Ben, trä med metallkrage, silverlack	Små medar, metall, RAL 9006, silverlack	Medar, metall, RAL 9006, silverlack	Sockel, björk el. täcklackad	Fastskruvad sitsdyna	Sjukhusväv	Uttag EI 230V/USB
	tillägg/enhet	tillägg/enhet	tillägg/enhet	tillägg/enhet	tillägg/enhet	tillägg/enhet	tillägg/enhet	offereras
2-sitssoffa	740	620	1 314	812	2 505	990	1 109	
3-sitssoffa					2 863	1 230	1 634	

specialfärg mot tillägg

EDGE sektionsmöbel



35

EDGE sektion

Edge är en sektionsmöbel som verkligen låter fantasin få fritt spelrum. Byggbar i det oändliga – resultatet är ändå befriande enkelt. Ett självklart blickfång i serien är den moderna versionen av fästmanssoffa. Den är inte bara en stark personlighet på egen hand,

utan gör det även möjligt att bygga Edge i spännande uppställningar. Möbeln kan förses med eluttag och USB-anslutning. Design: Eva Nyberg och Catarina von Matérn – CAVA Design



EDGE 3-sitsmodul utan armstöd.



EDGE kombination 2VH2 med armstöd.



EDGE GRANDE H-soffa samt EDGE 2-sitsmodul med ett armstöd.

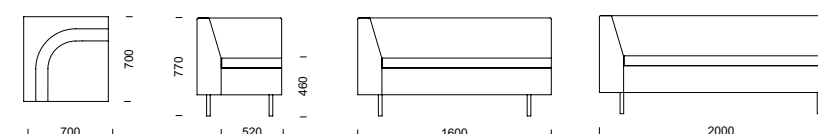
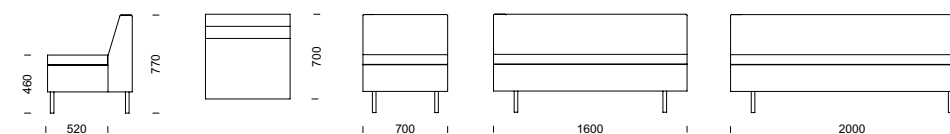

EDGE ritningar för kombinationer – se sidan 95.

FAKTA Stomme i plywood och foam samt stoppning av kallskum. Avtagbar klädsel på sitsdynor. Som standard är sitsen fastsatt med kardborreband. Fastskruvad sitsdyna är tillval. Standard är ben i björk eller silverlackerad metall. Mot tillägg finns ben i lackad bok, oljad eller lackad ek liksom sockel samt små medar.

EDGE sektionsmöbel (pris i SEK)

	b/d/h/sitthöjd/sitsdjup	Tyg-åtgång	Insänt tyg	Prisgr.1	Prisgr.2	Prisgr.3	Prisgr.4	Läderstandard
1-sitsmodul utan armstöd	700/700/770/460/520 mm	2,7 m	6 973	7 766	8 591	8 735	9 134	11 406
2-sitsmodul utan armstöd	1600/700/770/460/520 mm	4,2 m	10 265	11 330	12 550	12 763	13 354	16 719
3-sitsmodul utan armstöd	2000/700/770/460/520 mm	5,0 m	13 092	14 510	16 036	16 302	17 043	21 250
1-sitsmodul med 1 armstöd	700/700/770/460/520 mm	3,2 m	8 120	8 978	9 953	10 124	10 599	13 290
2-sitsmodul med 1 armstöd	1600/700/770/460/520 mm	5,0 m	12 596	13 934	15 459	15 725	16 465	20 672
3-sitsmodul med 1 armstöd	2000/700/770/460/520 mm	5,9 m	14 723	16 410	18 210	18 525	19 397	24 361
Hörndel vinkel	700/700/770/460/520 mm	3,2 m	8 957	9 952	10 928	11 099	11 572	14 264
Kombination utan armstöd 1VH2	1400x2300 mm	10,1 m	26 194	29 049	32 068	32 597	34 059	42 390
Kombination utan armstöd 1VH3	1400x2700 mm	10,9 m	29 022	32 230	35 556	36 138	37 748	46 920
Kombination utan armstöd 2VH2	2300x2300 mm	11,6 m	29 485	32 613	36 027	36 626	38 278	47 702
Kombination utan armstöd 2VH3	2300x2700 mm	12,4 m	32 313	35 792	39 514	40 167	41 967	52 232
Kombination utan armstöd 3VH3	2700x2700 mm	13,2 m	35 141	38 972	43 000	43 706	45 657	56 762
Kombination utan armstöd 2VH2VH2	2300x3000x2300 mm	19,0 m	48 706	53 894	59 505	60 488	63 203	78 687
Kombination utan armstöd 3VH3VH3	2300x3400x2300 mm	21,4 m	57 190	63 435	69 964	71 108	74 271	92 276
Kombination med armstöd 1VH2	1400x2300 mm	11,4 m	29 673	32 862	36 341	36 950	38 635	48 225
Kombination med armstöd 1VH3	1400x2700 mm	12,3 m	31 799	35 340	39 092	39 750	41 565	51 914
Kombination med armstöd 2VH2	2300x2300 mm	13,2 m	34 149	37 818	41 846	42 550	44 502	55 608
Kombination med armstöd 2VH3	2300x2700 mm	14,1 m	36 275	40 295	44 597	45 351	47 433	59 297
Kombination med armstöd 3VH3	2700x2700 mm	15,0 m	38 403	42 773	47 347	48 151	50 363	62 987
Kombination med armstöd 2VH2VH2	2300x3000x2300 mm	20,6 m	55 701	61 702	68 232	69 372	72 539	90 544
Kombination med armstöd 3VH3VH3	2300x3400x2300 mm	23,2 m	62 082	69 135	76 485	77 776	81 332	101 612

EDGE tillval (se tidigare uppslag)

EDGE sektionsmöbel är kombinerbar med soffor Edge Grande samt Edge Fästmanssoffa – se dessa produkter.

EDGE GRANDE soffa/sektionsmöbel

37

Edge Grande är mer än en soffa. Dels är den två soffor i en, men den är också en sittgrupp som ger många möjligheter till möblerande funktion. Välj mellan de fyra olika modellerna och kombinera om du vill även

med Edge sektionsmöbel. Möbeln kan försees med eluttag och USB-anslutning. Design: Eva Nyberg och Catarina von Matérn – CAVA Design



EDGE GRANDE H



EDGE GRANDE I



EDGE GRANDE Z



EDGE GRANDE T



EDGE GRANDE i kombination med två stycken EDGE 2-sitsmoduler med ett armstöd.

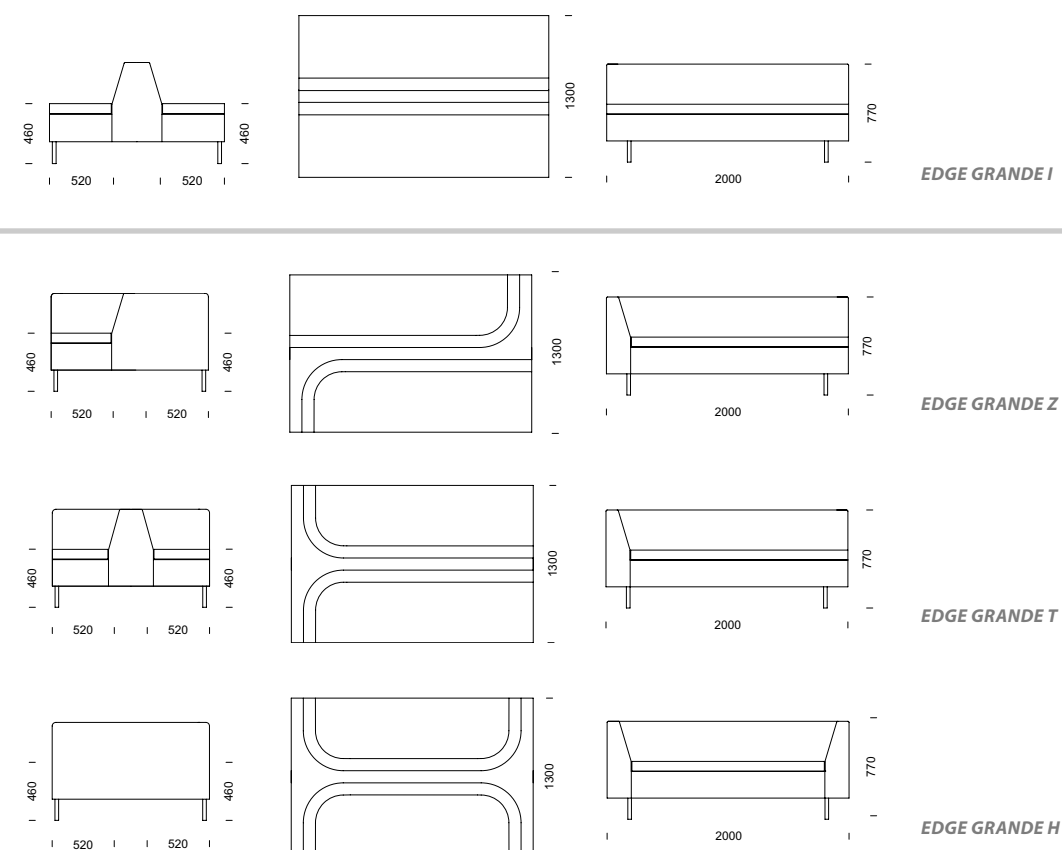

EDGE GRANDE soffa/sektionsmöbel

FAKTA Stomme i plywood och foam samt stoppning av kallskum. Avtagbar klädsel på sitsdynor. Som standard är sitsen fastsatt med kardborreband. Fastskruvad sitsdyna är tillval. Standard är ben i björk eller silverlackerad metall. Mot tillägg finns ben i lackad bok, oljad eller lackad ek liksom sockel samt små medar.

EDGE GRANDE soffa/sektionsmöbel (pris i SEK)	b/d/h/sitthöjd/sitsdjup	Tyg-åtgång	Insänt tyg	Prisgr.1	Prisgr. 2	Prisgr. 3	Prisgr. 4	Läder standard
Soffa Grande I	2000/1300/770/460/520 mm	9,4 m	27 393	30 347	32 781	33 205	34 385	41 097
Soffa Grande T	2000/1300/770/460/520 mm	9,5 m	30 396	33 860	36 601	37 082	38 408	45 969
Soffa Grande Z	2000/1300/770/460/520 mm	9,5 m	30 825	34 287	37 029	37 508	38 836	46 400
Soffa Grande H	2000/1300/770/460/520 mm	11,6 m	32 874	36 998	40 140	40 690	42 212	50 877

EDGE GRANDE tillval	Ben, lackad bok el. ek, oljad ek	Ben, trä med metallkrage, silverlack	Små medar, metall, RAL 9006, silverlack	Sockel, björk el. täcklackad	Uttag EI 230V/USB
	tillägg/enhet	tillägg/enhet	tillägg/4 st	tillägg/enhet	offereras
soffa	740	620	1 314	3 859	

specialfärg mot tillägg

EDGE GRANDE är kombinerbar med soffa, sektionsmöbel samt fästmannsoffa – se dessa produkter.

FLEXI stol



Möbelfakta gäller vissa modeller. Se tabell nästa sida.

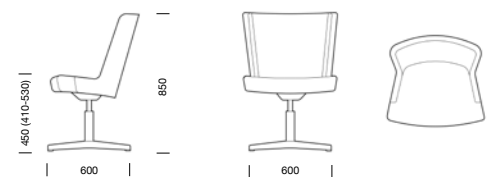

39

FLEXI stol

Flexi är en mycket flexibel stolserie med klädd sits och rygg och fem olika stativ. Design: JOOY Design.



FLEXI stol, helklädd med stativ i krom och fyra hjul.

FLEXI stol, helklädd med ben i trä.



FLEXI medstativ – höj-/sänkbart krysstativ m. hjul – höj-/sänkbart krysstativ.



FAKTA Klädd rygg och sits. Alternativ för underrede: ben i massivträ med benfäste i grå, pulverlackerad metall, medar i krom, spindelstativ i krom med hjul samt höj-/sänkbara krysstativ i borstad aluminium med eller utan hjul.

FLEXI stol (pris i SEK)	b/d/h/sitthöjd/sitsdjup	Tyg-åtgång	Insänt tyg	Prisgr.1	Prisgr.2	Prisgr.3	Prisgr.4
Ben i trä och grå metall/helklädd rygg	620/620/850/450/430 mm	1,7 m	5 271	5 538	6 138	6 377	6 676
Medstativ/helklädd rygg	620/620/850/450/430 mm	1,7 m	4 935	5 201	5 802	6 041	6 340
Spindelstativ m. 4 hjul/krom/helklädd rygg	620/620/850/450/430 mm	1,7 m	5 480	5 746	6 347	6 586	6 884
Krysstativ/höj-/sänkbar/gunga/helklädd rygg	620/620/850/410-530/430 mm	1,7 m	5 111	5 378	5 979	6 217	6 514
Krysstativ m. hjul/höj-/sänkbar/gunga/helklädd rygg	620/620/850/410-530/430 mm	1,7 m	5 578	5 789	6 379	6 611	6 906

FLEXI tillval (pris i SEK)	alternativt underrede	rygg i laminat
	offereras	offereras (min 50 st)
		Flexi i konstläder, endast ILLUSION

FLEXI karmstol



Möbelfakta gäller vissa modeller. Se tabell nästa sida.

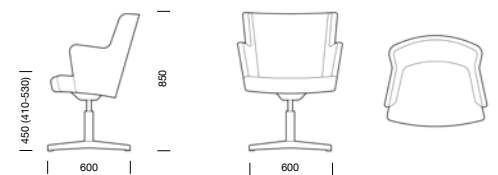

41

FLEXI karmstol

Flexi är en mycket flexibel serie klädda karmstolar med fem olika stativ.

Design: JOOY Design.



FLEXI karmstol med höj- och sänkbart krysstativ.

FLEXI karmstol med sits i äkta fårull.

FLEXI karmstol med krysstativ med hjul.



FLEXI med ben i trä – stativ m. fyra hjul – medstativ.



FAKTA Klädd rygg och sits. Alternativ för underrede: ben i massivträ med benfäste i grå, pulverlackerad metall, medar i krom, spindelstativ i krom med hjul samt höj-/sänkbara krysstativ i borstad aluminium med eller utan hjul.

FLEXI karmstol (pris i SEK)	b/d/h/sitthöjd/sitsdjup	Tyg- åtgång	Insänt tyg	Prisgr.1	Prisgr.2	Prisgr.3	Prisgr.4
Ben i trä och grå metall/helklädd rygg ▲▲	620/620/850/450/430 mm	1,7 m	5 408	5 914	6 704	7 016	7 408
Medstativ/helklädd rygg	620/620/850/450/430 mm	1,7 m	5 072	5 579	6 367	6 680	7 073
Spindelstativ m. 4 hjul/krom/helklädd rygg	620/620/850/450/430 mm	1,7 m	5 616	6 124	6 911	7 225	7 617
Krysstativ/höj-/sänkbar/gunga/helklädd rygg ▲▲	620/620/850/410-530/430 mm	1,7 m	5 247	5 755	6 544	6 857	7 249
Krysstativ m. hjul/höj-/sänkbar/gunga/helklädd rygg ▲▲	620/620/850/410-530/430 mm	1,7 m	5 700	6 141	6 917	7 222	7 608

FLEXI tillval (pris i SEK)	alternativt underrede	rygg i laminat
	offereras	offereras (min 50 st)
		Flexi i konstläder, endast ILLUSION

FLIPPER soffa

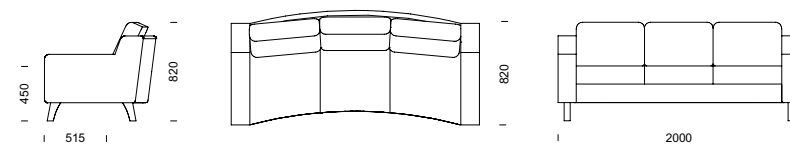

43

FLIPPER soffa

Flipper är en tresitssoffa med härlig sittkomfort. Den lätt svängda formen ger extra karaktär och stärker soffans personlighet. Armstöden är kraftiga, bekväma och lite längre. All stoppning är i kallsaum. I samtliga

utföranden har Flipper helt avtagbar klädsel. Välj till smäckra och mycket stabila mellanarmstöd som enkelt placeras mellan valfria sittdynor. Design: K&F



FLIPPER 3-sitssoffa.

Placera mellanarmstöd varhelst dessa behövs.



I samtliga utföranden har FLIPPER helt avtagbar klädsel.



FLIPPER 3-sitssoffan på bilden har svarvade ben med ställbar fot.

FAKTA Trästomme med nozagbotten, stoppning i kallsaum. Vändbara plymåer. Helt avtagbar klädsel. Standard är ben i björk. Som tillval finns ben i lackad bok, oljad eller lackad ek alternativt i täcklackat utförande. Flipper finns också att få med svarvade ben.

FLIPPER soffa (pris i SEK)	b/d/h/sitthöjd/sitsdjup	Tyg-åtgång	Insänt tyg	Prisgr.1	Prisgr. 2	Prisgr. 3	Prisgr. 4	Läder standard
3-sitssoffa	2000/820/820/515/450 mm	8,6 m	17 316	19 195	21 579	21 996	23 150	29 723
Extra klädsel/dyna	–	1,3 m	1 086	1 177	1 416	1 509	1 604	2 200
Mellanarmstöd	–	0,6 m	2 058	2 132	2 263	2 415	2 610	3 743
Prydnadskuddar / par	350 x 350 mm	0,8 m	797	1 099	1 320	1 359	1 465	–
Prydnadskuddar / par	400 x 400 mm	1,0 m	1 051	1 442	1 717	1 765	1 897	–
Prydnadskuddar / par	500 x 500 mm	1,2 m	1 168	1 545	1 826	1 870	2 001	–

FLIPPER tillval (pris i SEK)	Ben, trä täcklackade, vit/svart	Ben, lackad bok el. ek, oljad ek	Ben, svarvade med ställbar fot	Fast botten
	tillägg/enhet	tillägg/enhet	tillägg/enhet	tillägg/enhet
soffa	585	740	679	953

specialfärg mot tillägg

HERON hög vårdfåtölj/fotpall

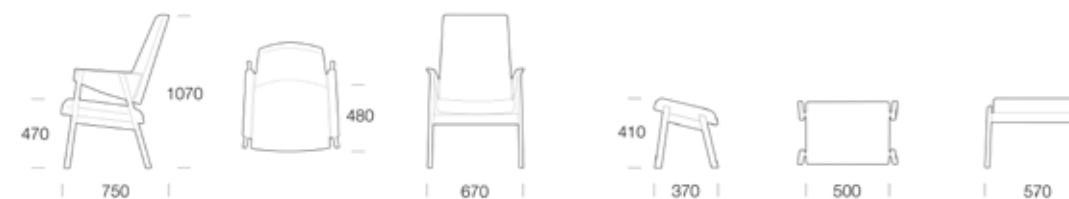

45

HERON hög vårdfåtölj/fotpall

Heron är engelska för fågelarten häger. Liksom hägern står fåtöljen stadigt och ståttigt på sina väl balanse-
rade ben. Den anpassar sig i olika miljöer och blir ett
naturligt inslag i rummet.

Armstöden formade som vingar, ger spänst och höjd.
Den har en glipa mellan sits och rygg samt lätt avtag-
bart och tvättbart tyg. En praktisk och genomtänkt
fåtölj. Design: JOOY Design



FAKTA Stomme av massiv björk i klarlackat utförande. Armstöd av formpressat björkfanér.
Stopning av kallsaum. Avtagbar klädsel.

HERON hög vårdfåtölj/pall (pris i SEK)	b/d/h/sitthöjd/sitsdjup	Tyg- åtgång	Insänt tyg	Prisgr.1	Prisgr. 2	Prisgr. 3	Prisgr. 4
Hög fåtölj	670/770/1070/470/490	1,8 m	7 237	7 856	8 322	8 526	8 997
Nackkudde	–	0,3 m	431	462	539	580	608
Armstödsydd / par	–	0,4 m	893	937	1 009	1 049	1 090
Pall	570/370/410/410/370	0,5 m	2 672	2 981	3 249	3 361	3 571
Extra klädsel ryggdyna hög fåtölj	–	1,2 m	1 086	1 177	1 416	1 509	1 604
Extra klädsel sits	–	0,7 m	1 086	1 177	1 416	1 509	1 604
Extra klädsel nackkudde	–	0,3 m	415	448	525	568	593
Prydnadskuddar / par	350 x 350 mm	0,8 m	797	1 099	1 320	1 359	1 465
Prydnadskuddar / par	400 x 400 mm	1,0 m	1 051	1 442	1 717	1 765	1 897
Prydnadskuddar / par	500 x 500 mm	1,2 m	1 168	1 545	1 826	1 870	2 001

HERON tillval (pris i SEK)	Täcklackat utförande vit/svart	Sjukhusväv	
	tillägg/enhet	sits	537
hög fåtölj	1 074	rygg hel	734
pall	537	rygg nedre del	381

specialfärg
mot tillägg

JOKER pall

Joker är en enkel pall i två storlekar som ger ett luftigt intryck. Den lilla pallen kan skjutas in under den stora. Båda är stapelbara. Design: JOOY Design



47

JOKER pall



JOKER stor och liten pall.



JOKER stor och liten pall.

JOKER liten pall.

FAKTA Stomme i metalltråd med formgjuten kallskum. Glidfötter mot golvet.

JOKER pall (pris i SEK)	b/d/h/sitthöjd/sitsdjup	Tyg-åtgång	Insänt tyg	Prisgr. 1	Prisgr. 2	Prisgr. 3	Prisgr. 4
Pall liten	480/390/380/380/320 mm	1,5 m	2 796	3 257	3 810	4 030	4 304
Pall stor	600/470/460/460/380 mm	1,8 m	2 999	3 602	4 265	4 529	4 857

KUBB pall

49

KUBB pall

Pallserien Kubb har ett stramt och rent formspråk vilket gör den lätt att kombinera med andra möbler. All klädsel är avtagbar. De olika modellerna kan du

välja med fler varianter av ben vilket gör att den kan fås med många olika uttryck. Design: K&F

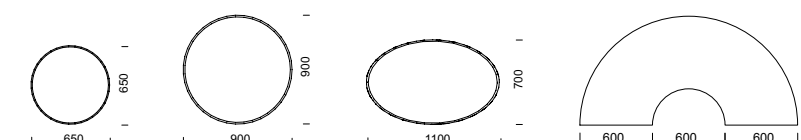

KUBB rund pall
Ø 65 cm
Ø 90 cm



KUBB rektangulär pall
60x100 cm
60x150 cm



KUBB kvadratisk pall
60x60 cm



KUBB ellipsformad pall
110 x 70 cm



KUBB halvcirkelformad pall
180 x 90 cm

FAKTA Pallar med ben i björk. Som tillval finns ben i lackad bok, oljad eller lackad ek, ben i metall alternativt medar i silverlack. Avtagbar klädsel. Stoppning av kallsaum.

KUBB pall (pris i SEK)	b/d/h/sitthöjd/sitsdjup	Tyg-åtgång	Insänt tyg	Prisgr.1	Prisgr. 2	Prisgr. 3	Prisgr. 4	Läder standard
Kvadratisk pall	440/600/600 mm	1,3 m	3 587	3 862	4 236	4 302	4 484	5 515
Rektangulär pall	440/1000/600 mm	1,7 m	4 481	4 856	5 346	5 432	5 669	7 018
Rektangulär pall	440/1500/600 mm	2,2 m	5 378	5 899	6 531	6 641	6 949	8 695
Rund pall	440/Ø 650 mm	1,4 m	3 798	4 122	4 524	4 595	4 789	5 903
Rund pall	440/Ø 900 mm	1,8 m	4 595	5 017	5 534	5 626	5 877	7 305
Ellipsformad pall	440/1100/700 mm	1,8 m	5 037	5 368	5 887	5 977	6 230	7 658
Halvcirkelformad pall	440/1800/900 mm	2,9 m	6 708	7 561	8 396	8 543	8 947	11 248

KUBB tillval (pris i SEK)	Ben, lackad bok el. ek, oljad ek	Ben, trä med metallkrage, silverlack	Ben, metall, RAL 9006, silverlack	Små medar, metall, RAL 9006, silverlack	Medar, stål pulverlackerade
	tillägg/enhet	tillägg/enhet	tillägg/enhet	tillägg/enhet	tillägg/enhet
kvadratisk	740	620	620	1314	812
rektangulär					812
rund					-
ellipsformad					-
halvcirkelformad	1109	931	931	1968	-

specialfärg mot tillägg

specialfärg mot tillägg

LABYRINT låg/hög fåtölj/soffa

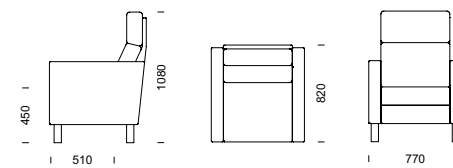

LABYRINT 2-sitssoffa bredd 1330 mm, 3-sitssoffa bredd 1900 mm

51

LABYRINT fåtölj/soffa

Labyrints strama och tidlösa formgivning ger oändliga möjligheter. Sittmöblen passar utmärkt i alla utrymmen där man vill ha en funktionell inredning. Välj till smäckra och mycket stabila mellanarmstöd

som enkelt placeras mellan valfria sittdynor. Labyrint finns även som vilbädd. Klädseln är helt avtagbar, del för del. Design: K&F

LABYRINT låg fåtölj och 2-sitssoffa med ben i björk.



LABYRINT hög fåtölj med ben i björk och 3-sitssoffa med medar i pulverlack.

LABYRINT låg 3-sitssoffa med medar i pulverlack.



Placera mellanarmstöd varhelst dessa behövs.

Kan förses med antingen låg eller hög gavel.

All klädsel på stomme och dynor är helt avtagbar och har förlängda dragkedjor.



LABYRINT kan förses med ben i trä med metallkrage.

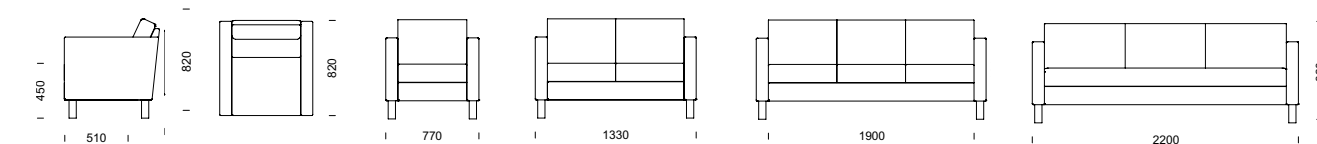

LABYRINT vilbädd med ben i pulverlackerat stål. Hel sitsdyna i kallsaum med pocketkärna.

FAKTA Stomme i massivt trä med nozagbotten som standard. Fast plywoodbotten finns som tillval. Stoppning i kallsaum. All klädsel på både stomme och dynor är helt avtagbar och har förlängda dragkedjor. Standard är ben i massiv björk. Som tillval finns ben i lackad bok, oljad eller lackad ek, i täcklackat utförande, ben i metall alternativt medar. Tillverkas även i specialmått.

LABYRINT fåtölj/soffa (pris i SEK)	b/d/h/sitthöjd/sitsdjup	Tyg-åtgång	Insänt tyg	Prisgr.1	Prisgr. 2	Prisgr. 3	Prisgr. 4	Läder standard
Fåtölj, låg	770/820/820/450/510 mm	4,2 m	9 454	10 465	11 685	11 899	12 490	15 860
2-sitssoffa, låg	1330/820/820/450/510 mm	6,5 m	12 935	14 315	16 206	16 534	17 450	22 663
3-sitssoffa, låg	1900/820/820/450/510 mm	7,9 m	15 972	17 675	19 972	20 372	21 484	27 822
Vilbädd/soffa	2200/820/820/450/510 mm	8,2 m	18 414	19 742	22 014	22 542	23 697	30 382
Fåtölj, hög	770/820/1080/450/510 mm	4,8 m	10 732	11 936	13 334	13 577	14 254	18 102
2-sitssoffa, hög	1330/820/1080/450/510 mm	7,1 m	14 505	16 158	18 222	18 583	19 581	25 276
3-sitssoffa, hög	1900/820/1080/450/510 mm	9,1 m	18 083	20 175	22 821	23 283	24 563	31 862
Mellanarmstöd	–	0,6 m	2 058	2 132	2 263	2 415	2 610	3 743
Extra klädsel/dyna	–	1,3 m	1 086	1 177	1 416	1 509	1 604	2 200
Armstödsskydd/par	–	1,1 m	943	1 122	1 349	1 408	1 515	2 123

LABYRINT tillval	Ben, trä täck-lackade, vit/svart	Ben, lackad bok el. ek, oljad ek	Ben, trä m. metall-krage, silverlack	Ben, metall, RAL 9006, silverlack	Ben, svarvade m. ställbar fot	Ben, förhöjda +20 mm	Medar, metall, RAL 9006, silverlack	Fast botten	Uppsamlings-påse sjukhusväv	Hel sitsdyna	Sjukhusväv
	tillägg/enhet	tillägg/enhet	tillägg/enhet	tillägg/enhet	tillägg/enhet	tillägg/enhet	tillägg/enhet	tillägg/enhet	tillägg/enhet		sits 537
fåtölj/1-sitsmodul								596	882	–	rygg hel 537
2-sitssoffa/-modul	585	740	620	620	679	715	812	715	1 213	–	rygg nedre del 381
3-sitssoffa/-modul								835	1 544	1 253	hörsits 668
hörnsoffa	1 133	1 718	1 420	1 420	1 504	1 395	1 886	–	–	–	hörnrygg hel 1 314
hörnmodul	–	–	–	–	–	–	–	775	882	–	hörnrygg nedre del 1 026

specialfärg mot tillägg

specialfärg mot tillägg

specialfärg mot tillägg

LABYRINT låg sektionsmöbel

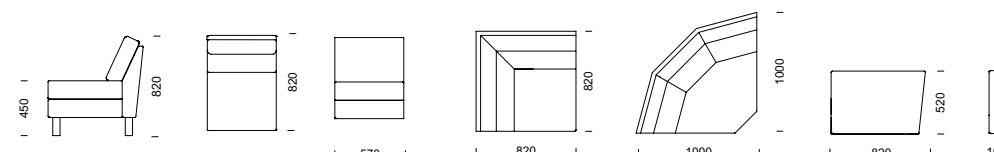

LABYRINT LÅG 2-sitsmodul bredd 1130 mm, 3-sitsmodul bredd 1700 mm

53

LABYRINT sektion

Labyrints strama och tidlösa formgivning ger oändliga möjligheter. Sittmöbeln passar utmärkt i alla utrymmen där man vill ha en funktionell inredning. Välj till smäckra och mycket stabila mellanarmstöd

som enkelt placeras mellan valfria sittdynor. Labyrint finns även som vilbädd. Klädseln är helt avtagbar, del för del. Design: K&F



LABYRINT låg kombination 2VH2 med vinklad hörndel.



LABYRINT låg kombination 2RH2 med runt hörn.

Kan förses med antingen låg eller hög gavel.

Placera mellanarmstöd varhelst dessa behövs.

Kan förses med ben i trä med metallkrage.



LABYRINT All klädsel på stomme och dynor är helt avtagbar och har förlängda dragkedjor.

LABYRINT ritningar för kombinationer – se sidan 98.

FAKTA Stomme i massivt trä med nozagbotten som standard. Fast plywoodbotten finns som tillval. Stoppning i kallskum. All klädsel på både stomme och dynor är helt avtagbar och har förlängda dragkedjor. Standard är ben i massiv björk. Som tillval finns ben i lackad bok, oljad eller lackad ek, i täcklackat utförande, ben i metall alternativt medar. Tillverkas även i specialmått.

LABYRINT LÅG sektion (pris i SEK)

	b/d/h/sitthöjd/sitsdjup	Tyg-åtgång	Insänt tyg	Prisgr.1	Prisgr. 2	Prisgr. 3	Prisgr. 4	Läder standard
1-sitsmodul	570/820/820/450/510 mm	2,4 m	5 767	6 360	7 056	7 180	7 519	9 442
2-sitsmodul	1130/820/820/450/510 mm	4,7 m	9 246	10 210	11 577	11 815	12 478	16 246
3-sitsmodul	1700/820/820/450/510 mm	6,1 m	12 284	13 568	15 344	15 651	16 512	21 403
Hörn vinkel	820x820 mm	4,4 m	13 245	14 733	15 924	16 133	16 711	19 997
Hörn rundat	1000x1000 mm	4,4 m	13 245	14 733	15 924	16 133	16 711	19 997
Armstöd/par	Bredd 100 mm	1,8 m	3 688	4 104	4 628	4 720	4 973	6 419
Mellanarmstöd	–	0,6 m	2 058	2 132	2 263	2 415	2 610	3 743
Kombination 1VH2	1490x2050 mm	13,3 m	31 945	35 408	39 186	39 846	41 680	52 103
Kombination 1VH3	1490x2620 mm	14,7 m	34 983	38 767	42 953	43 683	45 715	57 262
Kombination 2VH2	2050x2050 mm	15,6 m	35 426	39 257	43 707	44 481	46 639	58 907
Kombination 2VH3	2050x2620 mm	17,0 m	38 463	42 617	47 474	48 319	50 674	64 064
Kombination 3VH3	2620x2620 mm	18,4 m	41 500	45 976	51 241	52 156	54 708	69 222
Kombination 2VH2VH2	2050x2770x2050 mm	24,7 m	57 917	64 201	71 208	72 429	75 828	95 150
Kombination 3VH3VH3	2620x3340x2620 mm	28,9 m	67 029	74 278	82 509	83 941	87 932	110 623
Kombination 1RH2	1670x2230 mm	13,3 m	31 945	35 408	39 186	39 846	41 680	52 103
Kombination 1RH3	1670x2800 mm	14,7 m	34 983	38 767	42 953	43 683	45 715	57 262
Kombination 2RH2	2230x2230 mm	15,6 m	35 426	39 257	43 707	44 481	46 639	58 907
Kombination 2RH3	2230x2800 mm	17,0 m	38 463	42 617	47 474	48 319	50 674	64 064
Kombination 3RH3	2800x2800 mm	18,4 m	41 500	45 976	51 241	52 156	54 708	69 222
Kombination 2RH2RH2	2230x3130x2230 mm	24,7 m	57 917	64 201	71 208	72 429	75 828	95 150
Kombination 3RH3RH3	2800x3700x2800 mm	28,9 m	67 029	74 278	82 509	83 941	87 932	110 623

LABYRINT tillval (se föregående uppslag)

LABYRINT hög sektionmöbel

Labyrints strama och tidlösa formgivning ger oändliga möjligheter. Sittmöbeln passar utmärkt i alla utrymmen där man vill ha en funktionell inredning.

Labyrint har helt avtagbar klädsel del för del. Välj till smäckra och mycket stabila mellanarmstöd som enkelt placeras mellan valfria sittdynor. Design: K&F



LABYRINT hög kombination 2RH2 med rundad hörndel.

Kan förses med antingen låg eller hög gavel.



Placera mellanarmstöd varhelst dessa behövs.



Kan förses med ben i trä med metallkrage.



LABYRINT All klädsel på stomme och dynor är helt avtagbar och har förlängda dragkedjor.

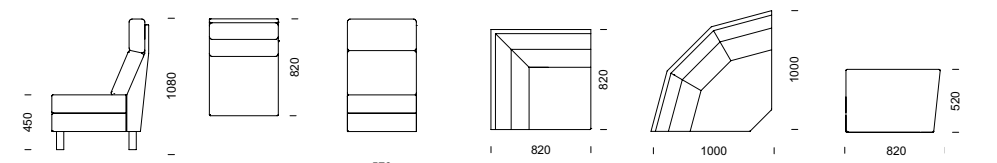

LABYRINT HÖG 2-sitsmodul bredd 1130 mm, 3-sitsmodul bredd 1700 mm

LABYRINT ritningar för kombinationer – se sidan 98.

FAKTA Stomme i massivt trä med nozagbotten som standard. Fast plywoodbotten finns som tillval. Stoppning i kallskum. All klädsel på både stomme och dynor är helt avtagbar och har förlängda dragkedjor. Standard är ben i massiv björk. Som tillval finns ben i lackad bok, oljad eller lackad ek, i täcklackat utförande, ben i metall alternativt medar. Tillverkas även i specialmått.

LABYRINT HÖG sektion (pris i SEK)	b/d/h/sitthöjd/sitsdjup	Tyg-åtgång	Insänt tyg	Prisgr.1	Prisgr.2	Prisgr.3	Prisgr.4	Läder standard
1-sitsmodul	570/820/1080/450/510 mm	3,0 m	7 114	7 832	8 706	8 857	9 281	11 685
2-sitsmodul	1130/820/1080/450/510 mm	5,3 m	10 886	12 053	13 595	13 863	14 611	18 858
3-sitsmodul	1700/820/1080/450/510 mm	7,3 m	14 465	16 070	18 193	18 563	19 590	25 445
Hörn vinkel	820x820 mm	4,7 m	15 517	17 241	18 608	18 848	19 508	23 277
Hörn rundat	1000x1000 mm	4,7 m	15 517	17 241	18 608	18 848	19 508	23 277
Armstöd/par	Bredd 100 mm	1,8 m	3 618	4 104	4 628	4 720	4 973	6 419
Mellanarmstöd	–	0,6 m	2 058	2 132	2 263	2 415	2 610	3 743
Kombination 1VH2	1490x2050 mm	14,8 m	37 134	41 231	45 536	46 286	48 372	60 239
Kombination 1VH3	1490x2620 mm	16,8 m	40 713	45 248	50 134	50 986	53 352	66 825
Kombination 2VH2	2050x2050 mm	17,1 m	40 907	45 452	50 426	51 293	53 701	67 412
Kombination 2VH3	2050x2620 mm	19,1 m	44 486	49 470	55 024	55 992	58 680	73 999
Kombination 3VH3	2620x2620 mm	21,1 m	48 065	53 486	59 622	60 693	63 660	80 585
Kombination 2VH2VH2	2050x2770x2050 mm	27,1 m	67 309	74 747	82 629	84 003	87 820	109 548
Kombination 3VH3VH3	2620x3340x2620 mm	33,1 m	78 044	86 796	96 423	98 104	102 758	129 306
Kombination 1RH2	1670x2230 mm	14,8 m	37 134	41 231	45 536	46 286	48 372	60 239
Kombination 1RH3	1670x2800 mm	16,8 m	40 713	45 248	50 134	50 986	53 352	66 825
Kombination 2RH2	2230x2230 mm	17,1 m	40 907	45 452	50 426	51 293	53 701	67 412
Kombination 2RH3	2230x2800 mm	19,1 m	44 486	49 470	55 024	55 992	58 680	73 999
Kombination 3RH3	2800x2800 mm	21,1 m	48 065	53 486	59 622	60 693	63 660	80 585
Kombination 2RH2RH2	2230x3130x2230 mm	27,1 m	67 309	74 747	82 629	84 003	87 820	109 548
Kombination 3RH3RH3	2800x3700x2800 mm	33,1 m	78 044	86 796	96 423	98 104	102 758	129 306

LABYRINT tillval (se föregående uppslag)

55

LABYRINT sektion

MIX soffa

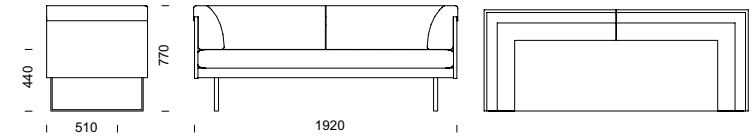

57

MIX soffa

Mix är en modern, överklädd soffa som passar utmärkt i de flesta miljöer. Soffan har extra hög sittkomfort då den är försedd med nozagbotten samt helt avtagbar klädsel. Design: K&F



MIX 3-sitssoffa



MIX har helt avtagbar klädsel, del för del.

FAKTA Stomme i massivt trä med nozagbotten som standard. Fast plywoodbotten finns som tillval. Stoppning i kallskum. Helt avtagbar klädsel på både stomme och dynor samt förlängda dragkedjor. Mix har medar som standard men ben kan fås mot tillägg – båda i pulverlackerad metall.

MIX soffa (pris i SEK)	b/d/h/sitthöjd/sitsdjup	Tyg-åtgång	Insänt tyg	Prisgr.1	Prisgr. 2	Prisgr. 3	Prisgr. 4
2-sitssoffa	1470/740/770/440/510 mm	7,4 m	12 596	13 894	15 557	15 843	16 640
3-sitssoffa	1920/740/770/440/510 mm	8,5 m	15 197	16 843	18 860	19 145	20 132
Extra klädsel/sits- och ryggdynor / 2-sits	–	4,9 m	3 341	5 011	6 431	6 669	7 409
Extra klädsel/sits- och ryggdynor / 3-sits	–	5,6 m	4 306	6 108	7 624	7 911	8 673

MIX tillval	Ben, metall, RAL 9006, silverlack	Fast botten	Sjukhusväv/sits	Sjukhusväv/rygg nedre del	PVC-fri sjukhusväv/sits	PVC-fri sjukhusväv/rygg nedre del
	tillägg/enhet	tillägg/enhet	tillägg/enhet	tillägg/enhet	tillägg/enhet	tillägg/enhet
2-sitssoffa	614	709	1 563	1 563	2 132	2 132
3-sitssoffa		827	2 096	1 853	2 777	2 535

specialfärg mot tillägg

PAUS vilbrits

Paus vilbrits är en enklare dagbädd med en klädd ram och madrass. Kudden är löstagbar och fastsatt med dragkedja. All klädsel är avtagbar. Design: K&F



PAUS kudde går att lösgöra från dynan så att britsen kan användas som sittyta.

59

PAUS vilbrits



FAKTA Stomme i massivt trä med fast plywoodbotten. Madrass i kallsaum. All klädsel är helt avtagbar. Ben i massiv björk. Ben i oljad eller lackad ek alt. i täcklackat utförande samt ben eller medar i metall finns som tillval.

PAUS vilbrits (pris i SEK)	b/d/h/sitthöjd/sitsdjup	Tyg- åtgång	Insänt tyg	Prisgr.1	Prisgr.2	Prisgr.3	Prisgr.4
Vilbrits	2000/800/450/450/800 mm	4,9 m	10 102	10 465	11 621	12 076	12 655
Fotändesskydd		1,0 m	647	708	779	821	949

PAUS tillval (pris i SEK)	Ben, trä täcklackad, vit/svart	Ben, ek (oljad eller lackad)	Medar, metall RAL 9000 silverlack	Delad klädsel	Sjukhusväv
	tillägg/enhet	tillägg/enhet	tillägg/enhet	tillägg/enhet	tillägg/enhet
Vilbrits	579	732	1 622	926	2 138

specialfärg
mot tillägg

POKER soffa

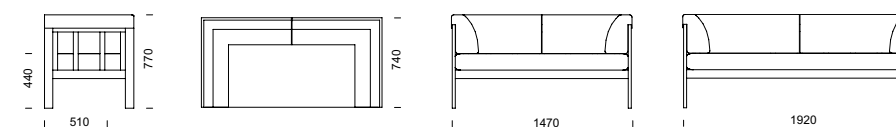

61

POKER soffa

Poker är en modern och stryktålig soffa för miljöer som där barn är i rörelse. Ändå är det en enkel och praktisk soffa med massiv trästomme och helt avtagbar klädsel. Design: K&F



POKER 2-sitssoffa



POKER baksida



POKER 3-sitssoffa

FAKTA Stomme i massiv björk. Kan täckmålas i svart eller vit (specialfärg mot tillägg). Stoppling av kallskum. Klädsel och stoppling är dragen över stommens ovkant. Helt avtagbar klädsel.

POKER soffa (pris i SEK)	b/d/h/sitthöjd/sitsdjup	Tyg- åtgång	Insänt tyg	Prisgr.1	Prisgr.2	Prisgr.3	Prisgr.4
2-sitssoffa	1470/740/770/440/510 mm	4,9 m	10 024	10 674	11 939	12 161	12 774
3-sitssoffa	1920/740/770/440/510 mm	5,6 m	11 537	12 439	13 866	14 114	14 803
Extra klädsel 2-sitssoffa	–	4,9 m	3 309	4 962	6 368	6 605	7 336
Extra klädsel 3-sitssoffa	–	5,6 m	4 264	6 049	7 550	7 833	8 590
Prydnadskuddar / par	350 x 350 mm	0,8 m	797	1 099	1 320	1 359	1 465
Prydnadskuddar / par	400 x 400 mm	1,0 m	1 051	1 442	1 717	1 765	1 897
Prydnadskuddar / par	500 x 500 mm	1,2 m	1 168	1 545	1 826	1 870	2 001

POKER tillval (pris i SEK)	Stomme, täcklackad vit/svart	Sjukhusväv/ sits	Sjukhusväv/ rygg nedre del	PVC-fri sjukhusväv/ sits	PVC-fri sjukhusväv/ rygg nedre del
	tillägg/enhet	tillägg/enhet	tillägg/enhet	tillägg/enhet	tillägg/enhet
2-sitssoffa/-modul	1 424	1 563	1 563	2 132	2 132
3-sitssoffa/-modul	1 542	2 096	1 853	2 777	2 535
hörnmodul	1 064	1 136	1 252	1 590	1 705

specialfärg
mot tillägg

POKER sektionsmöbel

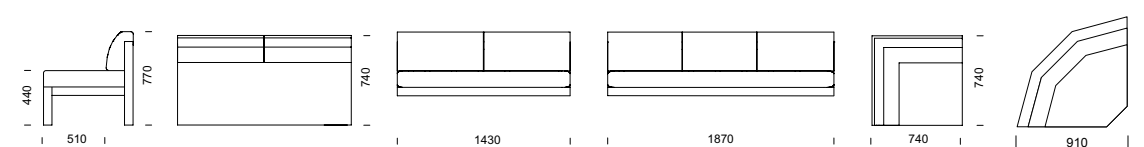

63

POKER sektionsmöbel

Poker är en modern och stryktålig soffa för miljöer som kräver lite extra. Eftersom stoppning och klädsel går över soffans ovkant, är Poker speciellt tryggt i miljöer

där barn är i rörelse. Ändå är det en enkel och praktisk soffa med massiv trästomme och helt avtagbar klädsel. Design: K&F



POKER hörnsoffa i kombination 3VH2 med vinklad hörndel.



POKER hörnsoffa i kombination 2RH2 med rundad hörndel.



POKER hörnsoffa i kombination 2RH2 med rundad hörndel, baksida.

POKER ritningar för kombinationer – se sidan 98.

FAKTA Stomme i massiv björk. Kan täckmålas i svart eller vit (specialfärg mot tillägg). Stoppning av kallsaum. Klädsel och stoppning är dragen över stommens ovkant. Helt avtagbar klädsel. 2-sits- och 3-sitsmoduler är utan armstöd. I val av kombination ingår armstöd/gavel.

POKER sektionsmöbel (pris i SEK)	b/d/h/sitthöjd/sitsdjup	Tyg-åtgång	Insänt tyg	Prisgr.1	Prisgr. 2	Prisgr. 3	Prisgr. 4
2-sitsmodul	1430/740/770/440/510 mm	4,4 m	7 445	8 094	9 359	9 581	10 194
3-sitsmodul	1870/740/770/440/510 mm	5,0 m	8 958	9 860	11 286	11 534	12 223
Hörndel, vinkel	740/740/770/440/510 mm	2,7 m	7 953	8 732	9 504	9 638	10 011
Hörndel, rundad	910/910/770/440/510 mm	2,8 m	10 054	10 899	11 712	11 855	12 249
Armstöd/par	25 mm + 25 mm	–	2 580	2 580	2 580	2 580	2 580
Skarvgavel*	25 mm	–	2 028	2 028	2 028	2 028	2 028
Kombination 2VH2, vinkelhörn	2195x2195 mm	11,5 m	25 421	27 501	30 804	31 380	32 982
Kombination 2VH3, vinkelhörn	2195x2635 mm	12,1 m	26 935	29 267	32 729	33 334	35 010
Kombination 3VH3, vinkelhörn	2635x2635 mm	12,7 m	28 448	31 032	34 654	35 287	37 039
Kombination 2VH2VH2, vinkelhörn	2195x2910x2195 mm	18,6 m	40 818	44 326	49 666	50 602	53 186
Kombination 3VH3VH3, vinkelhörn	2635x3350x2635 mm	20,4 m	45 359	49 625	55 443	56 461	59 271
Kombination 2RH2, rundat hörn	2365x2365 mm	11,6 m	27 522	29 667	33 011	33 598	35 218
Kombination 2RH3, rundat hörn	2365x2805 mm	12,2 m	29 036	31 433	34 937	35 550	37 247
Kombination 3RH3, rundat hörn	2805x2805 mm	12,8 m	30 549	33 199	36 863	37 504	39 276
Kombination 2RH2RH2, rundat hörn	2365x3250x2365 mm	18,8 m	45 019	48 659	54 083	55 033	57 663
Kombination 3RH3RH3, rundat hörn	2805x3690x2805 mm	20,6 m	49 560	53 957	59 861	60 893	63 749
Extra klädsel, 2-sitsmodul	–	4,9 m	3 309	4 962	6 368	6 605	7 336
Extra klädsel, 3-sitsmodul	–	5,6 m	4 264	6 049	7 550	7 833	8 590
Extra klädsel, hörndel, vinklat	–	2,7 m	2 315	2 966	3 733	3 876	4 229
Extra klädsel, hörndel, rundad	–	2,8 m	2 553	3 237	4 029	4 182	4 561

POKER tillval (se föregående uppslag)

*Används vid ihopsättning av raka soffor, från fyrsits och uppåt (t ex 32-sits).

POKER SILENCE fåtölj/soffa/sektion

Att Poker är den perfekta sittgruppen i skolan och förskolan har vi mängder av bevis för. Att skolan och förskolan också kan vara lite livlig, behöver knappast

bevisas. Därför har vi gett Poker Silence samma mjukhet och stabilitet men med en härlig höjd som bidrar till en lugnare och tystare miljö. Design: K&F



POKER SILENCE 3-sitssoffa, 2-sitssoffa och fåtölj, stomme täcklackad i svart. Delad klädsel mot tillägg.

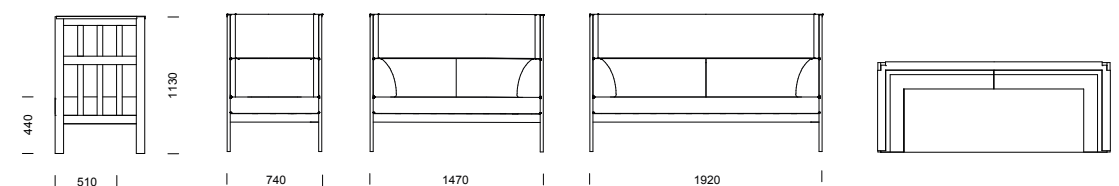

65

POKER SILENCE ritningar för kombinationer – se sidan 98.



POKER SILENCE sektionssoffa 2VH2 täcklackad i svart.

FAKTA Stomme i massiv björk. Stoppning av kallsaum. Klädsel är dragen över stommens ovkant. Helt avtagbar klädsel. Täcklackad mot tillägg.

POKER SILENCE fåt./soffa (pris i SEK)	b/d/h/sitthöjd/sitsdjup	Tyg-åtgång	Insänt tyg	Prisgr.1	Prisgr. 2	Prisgr. 3	Prisgr. 4
Fåtölj	740/740/1130/440/510 mm	4,5 m	10 311	11 458	12 936	13 194	13 908
2-sitssoffa	1470/740/1130/440/510 mm	6,7 m	12 420	13 801	15 584	15 896	16 758
3-sitssoffa	1920/740/1130/440/510 mm	8,1 m	15 100	16 778	19 133	19 544	20 684
Hörndel, vinkel	740/740/1130/440/510 mm	4,6 m	11 193	12 313	14 007	14 268	15 059
Kombination 2VH2, vinkelhörn	2195x2195 mm	16,4 m	35 384	39 315	44 571	45 455	47 971
Kombination 2VH3, vinkelhörn	2195x2635 mm	18,1 m	38 061	42 291	48 120	49 103	51 898
Kombination 3VH3, vinkelhörn	2635x2635 mm	19,8 m	40 741	45 268	51 669	52 751	55 824
Kombination 2VH2VH2, vinkelhörn	2195x2910x2195 mm	26,4 m	58 345	64 829	73 560	75 015	79 186
Kombination 3VH3VH3, vinkelhörn	2635x3350x2635 mm	31,5 m	66 382	73 757	84 208	85 960	90 964
Extra klädsel fåtölj	–	4,5 m	5 588	7 071	8 756	9 050	9 866
Extra klädsel 2-sitssoffa	–	6,7 m	6 791	8 038	9 998	10 343	11 294
Extra klädsel 3-sitssoffa	–	8,1 m	8 030	9 243	11 551	11 957	13 076
Prydnadskuddar / par	350 x 350 mm	0,8 m	797	1 099	1 320	1 359	1 465
Prydnadskuddar / par	400 x 400 mm	1,0 m	1 051	1 442	1 717	1 765	1 897
Prydnadskuddar / par	500 x 500 mm	1,2 m	1 168	1 545	1 826	1 870	2 001

POKER SILENCE tillval	Stomme, täcklackad vit/svart	Stomme, täcklackad i specialfärg	Sjukhusväv/sits	Sjukhusväv/rygg nedre del	PVC-fri sjukhusväv/sits	PVC-fri sjukhusväv/rygg nedre del
	tillägg/enhet	tillägg/enhet	tillägg/enhet	tillägg/enhet	tillägg/enhet	tillägg/enhet
fåtölj	1 771	2 258	1 136	1 252	1 590	1 705
2-sitssoffa	1 891	2 496	1 563	1 563	2 132	2 132
3-sitssoffa	2 010	2 734	2 096	1 853	2 777	2 535
hörnmodul	1 551	1 943	1 136	1 252	1 590	1 705

POKER SILENCE fåtölj/soffa/sektionsmöbel

QUBE pall

67

QUBE pall

Qube är en pall i massiv björk i två olika höjder. Sitsen är som standard i träutförande eller klädd. Om du vill profilera ditt varumärke har du här möjlighet att få

din logotyp eller annat mönster screentryckt på sitsen, förseglat med en skyddslack.



QUBE pall kan fås med företagprofilerad sits.



FAKTA Stomme i massiv björk. Den klädda sitsen är i plywood med stoppning av kallskum. Träsitsen är i massiv, lackad björk och kan fås profilerad med egen logotyp eller screentryckt mönster. Som tillval kan pallen fås lackad i valfri kulör. Kan fås klädd i fårskin.

QUBE pall (pris i SEK)	b/d/h/sitthöjd/sitsdjup	Tyg- åtgång	Insänt tyg	Prisgr.1	Prisgr. 2	Prisgr. 3	Prisgr. 4	Trä- utförande
Pall, hög klädd sits	320/320/750/750/320 mm	0,4 m	2 632	2 720	2 852	2 909	3 045	-
Pall, hög med träsits	320/320/750/750/320 mm	-	-	-	-	-	-	2 620
Pall, låg klädd sits	320/320/480/480/320 mm	0,4 m	2 481	2 567	2 702	2 763	2 918	-
Pall, låg med träsits	320/320/480/480/320 mm	-	-	-	-	-	-	2 456

QUBE tillval (pris i SEK)	Lackad i valfri kulör	Sits i fårskin	Metallskydd fotstöd
	tillägg/enhet	tillägg/enhet	tillägg/sats om 4 st
Pall, hög	857	585	551
Pall, låg	745	585	551

RETRO fåtölj/soffa

Retro är vad den heter. Mjuka, runda former med klassiska drag kombinerat med lite högre sitthöjd och en härlig komfort. Soffan finns som både 2-sits och

3-sits med rygg i en normalhöjd. Fåtöljen däremot kan du dessutom få med rygg i högt utförande.

Design: Dan Ihreborn

RETRO fåtölj med hög rygg.

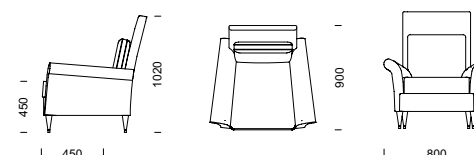
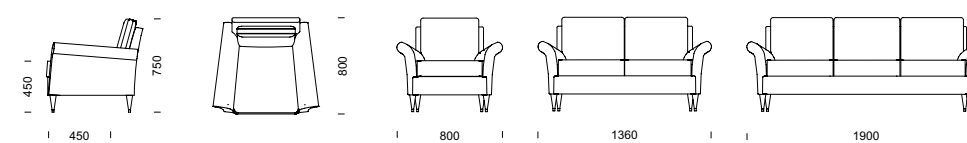

RETRO 3-sitssoffa

FAKTA Trästomme med nozagsits, stoppning i kallskum. Vändbara plymår. Helt avtagbar klädsel med förlängda dragkedjor. Svarvade ben i björk med ställbar fot. Som tillval finns ben i lackad bok och ek samt i oljad ek.

RETRO fåtölj/soffa (pris i SEK)	b/d/h/sitthöjd/sitsdjup	Tyg- åtgång	Insänt tyg	Prisgr.1	Prisgr. 2	Prisgr. 3	Prisgr. 4
Fåtölj låg rygg	800/800/750/450/450 mm	3,8 m	11 420	12 853	13 947	14 132	14 666
Fåtölj hög rygg	800/900/1020/450/450 mm	4,8 m	11 879	13 665	15 059	15 288	15 959
2-sitssoffa	1360/800/790/450/450 mm	6,3 m	15 560	17 502	18 854	19 235	19 954
3-sitssoffa	1900/800/790/450/450 mm	7,8 m	18 845	21 937	24 180	24 572	25 661
Extra klädsel/dyna	–	1,3 m	1 086	1 177	1 416	1 509	1 604
Armstödsydd/par	–	0,7 m	943	1 122	1 349	1 408	1 515
Prydnadskuddar / par	350 x 350 mm	0,8 m	797	1 099	1 320	1 359	1 465
Prydnadskuddar / par	400 x 400 mm	1,0 m	1 051	1 442	1 717	1 765	1 897
Prydnadskuddar / par	500 x 500 mm	1,2 m	1 168	1 545	1 826	1 870	2 001

RETRO tillval (pris i SEK)	Ben, lackad bok el. ek, oljad ek	Sjukhusväv
	tillägg/enhet	sits
	740	656
fåtölj, 2-sitssoffa, 3-sitssoffa		rygg hel
		656
		rygg nedre del
		381

69

RETRO fåtölj/soffa

SKATE fåtölj/soffa

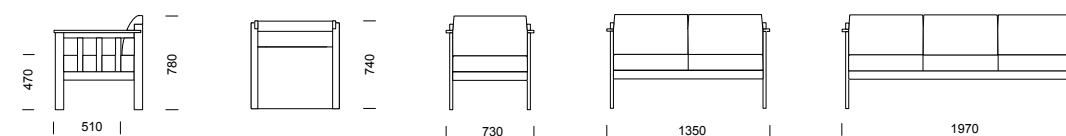

71

SKATE fåtölj/soffa

En riktigt prisvärd soffa med alla viktiga funktioner. Med det mesta från de bästa har vi skapat en soffa som ger oerhört mycket för pengarna. Stryktålig, modern

och allsidig. Finns från fåtölj till stora kombinationer. Alla modeller har avtagbar klädsel. Design: K&F



SKATE 2-sitssoffa



SKATE fåtölj

Förse gärna SKATE med sidokuddar.



FAKTA Stomme i massiv björk. Kan täckmålas i svart eller vit (specialfärg mot tillägg). Stopning i kallskum. All klädsel är helt avtagbar.

SKATE fåtölj/soffa (pris i SEK)	b/d/h/sitthöjd/sitsdjup	Tyg-åtgång	Insänt tyg	Prisgr.1	Prisgr.2	Prisgr.3	Prisgr.4	Läder standard
Fåtölj	730/740/780/470/510 mm	1,6 m	4 965	5 312	5 752	5 826	6 041	7 248
2-sitssoffa	1350/740/780/470/510 mm	3,2 m	7 429	8 376	9 252	9 405	9 831	12 246
3-sitssoffa	1970/740/780/470/510 mm	4,6 m	9 657	11 156	12 440	12 666	13 290	16 834
Sidokuddar / par	–	1,2 m	1 757	1 985	2 136	2 235	2 415	3 280
Armstödsydd / par	–	0,2 m	819	855	914	949	1 028	1 332
Extra klädsel/dyna	–	1,3 m	1 086	1 177	1 416	1 509	1 604	2 200
Prydnadskuddar / par	350 x 350 mm	0,8 m	797	1 099	1 320	1 359	1 465	–
Prydnadskuddar / par	400 x 400 mm	1,0 m	1 051	1 442	1 717	1 765	1 897	–
Prydnadskuddar / par	500 x 500 mm	1,2 m	1 168	1 545	1 826	1 870	2 001	–



SKATE 3-sitssoffa

SKATE tillval (pris i SEK)	Stomme täcklackad vit/svart	Specialutförande med smulspringa	Sjukhusväv	
	tillägg/enhet	tillägg/enhet	sits	537
fåtölj/1-sitsmodul	1 064	662	rygg hel	537
2-sitssoffa/-modul	1 424	1 323	rygg nedre del	381
3-sitssoffa/-modul	1 542	1 985	hörsits	668
hörnmodul	1 064	1 323	hörnrygg nedre del	1 026

specialfärg mot tillägg

SKATE sektionsmöbel

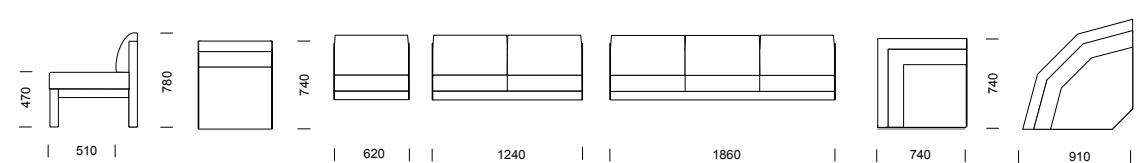

73
SKATE

En riktigt prisvärd soffa med alla viktiga funktioner. Med det mesta från de bästa har vi skapat en soffa som ger oerhört mycket för pengarna. Stryktålig, modern

och allsidig. Finns från fåtölj till stora kombinationer. Alla modeller har avtagbar klädsel. Design: K&F



SKATE hörnsoffa i kombination 2VH2 med vinklad hörndel.



SKATE hörnsoffa i kombination 3RH2 med rundad hörndel.



SKATE hörnsoffa i kombination 3RH2 med rundad hörndel, baksida.

SKATE ritningar för kombinationer – se sidan 99.



Förse gärna SKATE med sidokuddar.

FAKTA Stomme i massiv björk. Kan täckmålas i svart eller vit (specialfärg mot tillägg).

Stopning i kallskum. All klädsel är helt avtagbar.

SKATE sektionsmöbel (pris i SEK)	b/d/h/sitthöjd/sitsdjup	Tyg-åtgång	Insänt tyg	Prisgr. 1	Prisgr. 2	Prisgr. 3	Prisgr. 4	Läder standard
1-sitsmodul	620/740/780/470/510 mm	1,6 m	2 806	3 152	3 591	3 667	3 881	5 088
2-sitsmodul	1240/740/780/470/510 mm	3,2 m	5 268	6 215	7 092	7 245	7 671	10 085
3-sitsmodul	1860/740/780/470/510 mm	4,6 m	7 496	8 996	10 281	10 505	11 129	14 673
Hörndel, vinkel	740x740 mm	2,9 m	8 555	9 517	10 365	10 513	10 922	13 257
Hörndel, rundad	910x910 mm	3,1 m	10 221	11 277	12 181	12 342	12 780	15 278
Gavelpar	55 mm + 55 mm	–	2 160	2 160	2 160	2 160	2 160	2 160
Skarvgavel*	25 mm	–	2 056	2 056	2 056	2 056	2 056	2 056
Sidokuddar / par	–	1,2 m	1 757	1 985	2 136	2 235	2 415	3 280
Armstödsskydd / par	–	0,2 m	819	855	914	949	1 028	1 332
Kombination 1VH2	1415x2035 mm	7,6 m	18 790	21 045	23 206	23 584	24 633	30 592
Kombination 1VH3	1415x2655 mm	9,1 m	21 018	23 826	26 395	26 844	28 092	35 178
Kombination 2VH2	2035x2035 mm	9,1 m	21 252	24 108	26 708	27 162	28 424	35 590
Kombination 2VH3	2035x2655 mm	10,6 m	23 480	26 888	29 897	30 423	31 882	40 177
Kombination 3VH3	2655x2655 mm	12,1 m	25 708	29 670	33 084	33 684	35 341	44 765
Kombination 2VH2VH2	2655x2720x2035 mm	15,1 m	35 077	39 842	44 164	44 918	47 016	58 934
Kombination 3VH3VH3	2655x3340x2655 mm	19,6 m	41 761	48 182	53 729	54 701	57 392	72 697
Kombination 1RH2	1585x2205 mm	7,8 m	20 455	22 805	25 025	25 413	26 488	32 611
Kombination 1RH3	1585x2825 mm	9,3 m	22 683	25 585	28 214	28 673	29 947	37 198
Kombination 2RH2	2205x2205 mm	9,3 m	22 916	25 869	28 526	28 992	30 280	37 610
Kombination 2RH3	2205x2825 mm	10,8 m	25 144	28 649	31 713	32 252	33 738	42 196
Kombination 3RH3	2825x2825 mm	12,3 m	27 372	31 429	34 902	35 513	37 197	46 784
Kombination 2RH2RH2	2825x3060x2205 mm	15,5 m	38 406	43 363	47 799	48 576	50 729	62 972
Kombination 3RH3RH3	2825x3680x2825 mm	20,0 m	45 090	51 703	57 364	58 360	61 104	76 733

SKATE tillval (se föregående uppslag)

*Används vid ihopsättning av raka soffor, från fyrsits och uppåt (t ex 32-sits).

SLIM soffa

75

SLIM soffa



Robust och slitstark soffa med metallstomme för de tuffaste miljöerna i skolan såsom korridorer, uppehållsrum och matsalar. Den enkla och självklara designen gör att Slim smälter in i de mest varierande

interiörer. Slim är konstruerad för att enkelt kunna anpassas efter kundens önskemål både vad gäller mått och färg. Design: K&F



SLIM soffa



SLIM soffa levereras som standard med ben men kan förses med medstativ.



FAKTA Stomme med fyra ben i pulverlackerat stål (RAL 9006). Kan även fås med medstativ. Stopning av kallskum. Avtagbar klädsel kan fås mot tillägg. Tillbehör golvfäste kan fås för både ben och medar.

SLIM soffa (pris i SEK)	b/d/h/sitthöjd/sitsdjup	Tyg-åtgång	Insänt tyg	Prisgr.1	Prisgr.2	Prisgr.3	Prisgr.4
3-sitssoffa med fyra ben	1620/580/820/470/440 mm	1,8 m	6 189	6 591	7 183	7 378	7 722

SLIM tillval (pris i SEK)	Medstativ	Golvfäste	Specialfärg	Avtagbar klädsel
	tillägg/enhet	tillägg/enhet	tillägg/enhet	tillägg/enhet
3-sitssoffa	1 103	1 103	offereras	560

SMAJL pall



SMAJL pall

Klassisk retropall som tillverkades av Kallin & Franzén i början på 1960-talet. Den kupade sitsen skänker pallen en överraskande skön sittkomfort. Med sin enkla design och svarvade ben utgör Smajl-pallen ett trevligt komplement i de flesta miljöer. Design: K&F



FAKTA Pallar med ben i björk i klarlackat eller täcklackat utförande. Fast klädsel. Stoppning av kallsaum.

SMAJL pall (pris i SEK)	b/d/h/sitthöjd	Tyg- åtgång	Insänt tyg	Prisgr.1	Prisgr.2	Prisgr.3	Prisgr.4
Glad pall	530/320/470/440 mm	0,7 m/2 st	2 074	2 150	2 205	2 302	2 372

SMAJL tillval (pris i SEK)	Ben, trä täcklackade, vit/svart
	tillägg/enhet
pall	344

STRONG fåtölj/soffa

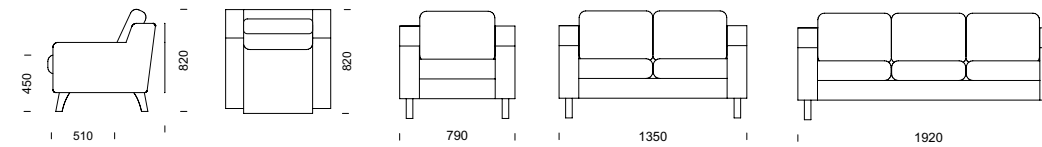

79

Strong bygger på vår populära och beprövade Casino-serie men är modifierad i flera olika avseenden och passar därför perfekt i extremt krävande miljöer. Möbeln, som inte har några som helst löstagbara

detaljer, har bl a grövre dimensioner på flera komponenter i stommen, fast botten, extra förstärkningar under sits samt kraftigare fästen mellan rygg/sits och armstöd. Design: K&F



STRONG 3-sitssoffa.



STRONG 2-sitssoffa



STRONG fåtölj

STRONG fåtölj/soffa

FAKTA Förstärkt stomme i massivt trä med fast plywoodbotten. Stoppning i kallskum. Stommen har fast klädsel medan dynorna har avtagbar. Dragkedjorna är förlängda som standard medan kläppen kan fås fastsydd som tillval. Välj mellan metallmedar eller metallben. Tillverkas även i specialmått.

STRONG fåtölj/soffa (pris i SEK)	b/d/h/sitthöjd/sitsdjup	Tyg-åtgång	Insänt tyg	Prisgr.1	Prisgr.2	Prisgr.3	Prisgr.4	Läder standard
Fåtölj	790/820/820/450/510 mm	4,8 m	12 109	13 405	15 145	15 450	16 293	21 087
2-sitssoffa	1350/820/820/450/510 mm	6,6 m	16 123	17 907	20 299	20 714	21 877	28 469
3-sitssoffa	1920/820/820/450/510 mm	8,1 m	19 850	22 035	24 898	25 396	26 784	34 680
Mellanarmstöd	–	0,6 m	2 058	2 132	2 263	2 415	2 610	3 743
Extra klädsel/dyna	–	1,3 m	1 086	1 177	1 416	1 509	1 604	2 200
Armstödsskydd/par	–	1,1 m	961	1 143	1 374	1 435	1 545	2 165

Placera mellanarmstöd varhelst dessa behövs.

STRONG har kraftigare material, extra förstärkningar under sits samt förstärkt ihopfästning mellan rygg/sits och armstöd.



STRONG tillval	Hel sitsdyna	Fastsydd kläpp, dragkedja	Sjukhusväv	Läder-skoning på armstöd
	tillagg/enhet	tillagg/enhet	sits	pris/par
fåtölj/1-sitsmodul		340	rygg hel	1 551
2-sitssoffa/-modul	1 253	681	rygg nedre del	
3-sitssoffa/-modul		1 022	hörsits	
hörm modul	–	511	hörmrygg hel	
			hörmrygg nedre del	

STRONG sektionsmöbel

Strong bygger på vår populära och beprövade Casino-serie men är modifierad i flera olika avseenden och passar därför perfekt i extremt krävande miljöer. Möbelen, som inte har några som helst löstagbara

detaljer, har bl a grövre dimensioner på flera komponenter i stommen, fast botten, extra förstärkningar under sits samt kraftigare fästen mellan rygg/sits och armstöd. Design: K&F



STRONG kombination 2RH2 med rundat hörn.
Observera att Strong levereras med ben i metall alternativt metallmedar.

Placera mellanarmstöd varhelst dessa behövs.



STRONG har kraftigare material, extra förstärkningar under sits samt förstärkt ihopfästning mellan rygg/sits och armstöd.

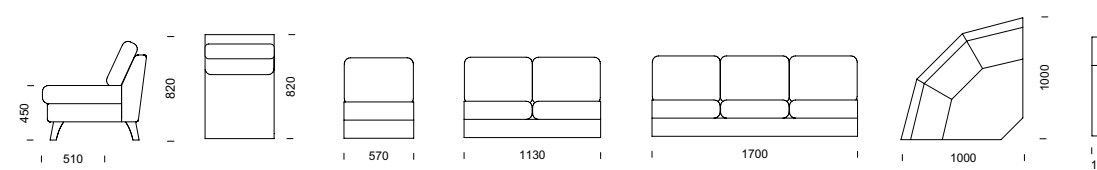

81

STRONG

STRONG ritningar för fler kombinationer – se sidan 100.

FAKTA Stomme i massivt trä med fast plywoodbotten. Stoppning i kallskum. Stommen har fast klädsel medan dynorna har avtagbar. Dragkedjorna är förlängda som standard medan kläppen kan fås fastsydd som tillval. Välj mellan metallmedar eller metallben. Tillverkas även i specialmått.

STRONG sektionsmöbel (pris i SEK)	b/d/h/sitthöjd/sitsdjup	Tyg-åtgång	Insänt tyg	Prisgr.1	Prisgr.2	Prisgr.3	Prisgr.4	Läder standard
1-sitsmodul	570/820/820/450/510 mm	2,8 m	7 404	8 168	9 181	9 359	9 852	12 650
2-sitsmodul	1130/820/820/450/510 mm	4,6 m	11 418	12 669	14 336	14 625	15 436	20 031
3-sitsmodul	1700/820/820/450/510 mm	6,1 m	15 145	16 798	18 936	19 308	20 344	26 241
Hörndel, rundad	1000x1000 mm	4,4 m	16 664	18 544	20 138	20 419	21 190	25 586
Hörndel, vinkel	820x820 mm	4,4 m	16 664	18 544	20 138	20 419	21 190	25 586
Armstöd/par	Bredd 120 mm	2,0 m	4 705	5 238	5 962	6 088	6 441	8 439
Mellanarmstöd	–	0,6 m	2 058	2 132	2 263	2 415	2 610	3 743
Kombination 1VH2, vinkelhörn	1510x2070 mm	13,8 m	40 190	44 620	49 618	50 493	52 918	66 705
Kombination 1VH3, vinkelhörn	1510x2640 mm	15,1 m	43 917	48 748	54 218	55 174	57 827	72 917
Kombination 2VH2, vinkelhörn	2070x2070 mm	15,6 m	44 204	49 120	54 772	55 760	58 502	74 087
Kombination 2VH3, vinkelhörn	2070x2640 mm	16,9 m	47 931	53 249	59 372	60 440	63 412	80 299
Kombination 3VH3, vinkelhörn	2640x2640 mm	18,2 m	51 659	57 377	63 971	65 122	68 318	86 507
Kombination 2VH2VH2, vinkelhörn	2070x2770x2070 mm	24,6 m	72 284	80 331	89 248	90 804	95 129	119 705
Kombination 3VH3VH3, vinkelhörn	2640x3340x2640 mm	28,5 m	83 467	92 720	103 045	104 849	109 852	138 336
Kombination 1RH2, rundat hörn	1690x2250 mm	13,8 m	40 190	44 620	49 618	50 493	52 918	66 705
Kombination 1RH3, rundat hörn	1690x2820 mm	15,1 m	43 917	48 748	54 218	55 174	57 827	72 917
Kombination 2RH2, rundat hörn	2250x2250 mm	15,6 m	44 204	49 120	54 772	55 760	58 502	74 087
Kombination 2RH3, rundat hörn	2250x2820 mm	16,9 m	47 931	53 249	59 372	60 440	63 412	80 299
Kombination 3RH3, rundat hörn	2820x2820 mm	18,2 m	51 659	57 377	63 971	65 122	68 318	86 507
Kombination 2RH2RH2, rundat hörn	2250x3130x2250 mm	24,6 m	72 284	80 331	89 248	90 804	95 129	119 705
Kombination 3RH3RH3, rundat hörn	2820x3700x2820 mm	28,5 m	83 467	92 720	103 045	104 849	109 852	138 336
Extra klädsel/dyna	–	1,3 m	1 086	1 177	1 416	1 509	1 604	2 200
Armstödsskydd/par	–	1,1 m	961	1 143	1 374	1 435	1 545	2 165

STRONG tillval (se föregående uppslag)

WELL fåtölj/soffa

Bekväm, praktisk, stabil – ja superlativen är många på denna väl genomtänkta trämöbel. Med lite extra hög sitthöjd och armstöd som gör det lätt och tryggt att ta sig i och ur, blir möbelen riktigt användbar i många olika miljöer. Design: K&F



WELL pall och hög fåtölj



WELL i täcklackat utförande.

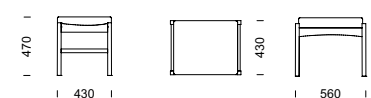
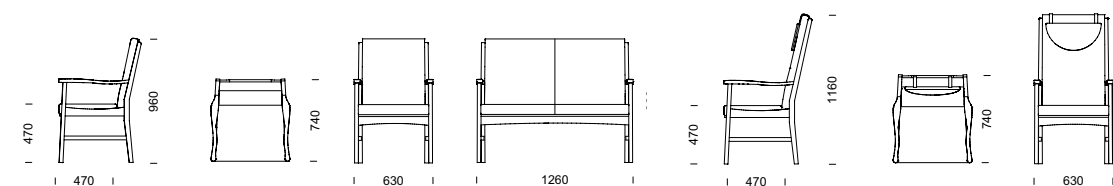

WELL pall

WELL 2-sitssoffa

WELL hög fåtölj

WELL låg fåtölj med smulspringa

FAKTA Stomme av massiv björk i klarlackat utförande. Stopning av kallskum och avtagbar klädsel med förlängda dragkedjor.

WELL fåtölj/soffa (pris i SEK)	b/d/h/sitthöjd/sitsdjup	Tyg-åtgång	Insänt tyg	Prisgr. 1	Prisgr. 2	Prisgr. 3	Prisgr. 4
Låg fåtölj	630/740/960/470/470 mm	1,6 m	6 613	7 001	7 460	7 541	7 765
Hög fåtölj med nackkudde	630/740/1160/470/470 mm	1,9 m	7 099	7 411	7 901	7 986	8 224
2-sitssoffa	1260/740/960/470/470 mm	3,1 m	11 204	12 183	13 075	13 232	13 664
Pall	560/430/470/470/430 mm	0,5 m	2 526	2 581	2 798	2 822	2 893
Extra klädsel ryggdyna hög fåtölj	–	1,3 m	1 086	1 177	1 416	1 509	1 604
Extra klädsel ryggdyna låg fåtölj	–	1,3 m	1 086	1 177	1 416	1 509	1 604
Extra klädsel ryggdynor soffor	–	2,6 m	2 172	2 355	2 834	3 019	3 209
Extra klädsel sits	–	1,3 m	1 086	1 177	1 416	1 509	1 604
Extra klädsel nackkudde	–	0,5 m	537	560	705	728	798
Prydnadskuddar / par	350 x 350 mm	0,8 m	797	1 099	1 320	1 359	1 465
Prydnadskuddar / par	400 x 400 mm	1,0 m	1 051	1 442	1 717	1 765	1 897
Prydnadskuddar / par	500 x 500 mm	1,2 m	1 168	1 545	1 826	1 870	2 001

WELL tillval (pris i SEK)	Täcklackat utförande vit/svart	Kallskumsdynor	Specialutförande med smulspringa	Sjukhusväv	
	tillägg/enhet	tillägg/enhet	tillägg/enhet	sits	537
hög fåtölj	1 074	1 253	1 323	rygg hel	734
låg fåtölj	953	1 170	1 103	rygg nedre del	381
2-sitssoffa	1 314	2 327	2 205		
pall	537	633			

specialfärg mot tillägg

83

WELL fåtölj/soffa

HOX soffbord

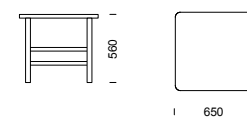

85

HOX
soffbord

Elegant soffbord med underrede i massivträ som skänker möbeln olika uttryck beroende på

betraktningssvinkel. Bordsskivan finns i antingen massiv björk och vit laminat. Design: Daniel Svaahn.



HOX kvadratisk soffbord i massiv björk.



HOX i svart, täcklackat utförande.



HOX i vitt, täcklackat utförande.



FAKTA Soffbord Hox med raka ben och dubbla H-stativ, helt i massiv björk. Bordsskivan kan fås i täcklackat utförande som tillval men även i vit laminat.

HOX soffbord (pris i SEK)	höjd/bredd/djup	Tillägg täcklackad vit/svart	
Soffbord – massiv björk	460 alt. 560/650/650 mm	5 509	1 103
Soffbord – vit laminat K1040	460 alt. 560/650/650 mm	6 090	–

FIA soffbord

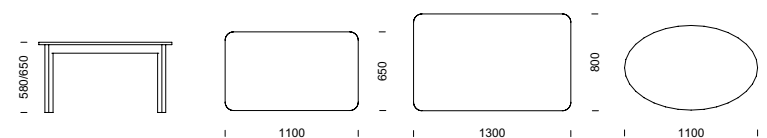

87

FIA soffbord

Ett enkelt men hållbart och slittåligt soffbord
i massivt trä.



FIA BORD med rektangulär skiva.



FIA BORD med oval skiva.

FAKTA Soffbord Fia med raka ben, helt i massiv björk (täcklackat utförande som tillval) eller i vit laminat. Fia finns i två bordshöjder.

FIA soffbord (pris i SEK)	höjd/bredd/djup		Tillägg täcklackad vit/svart
Soffbord med rektangulär skiva/massiv björk	580 alt 650/1100/650 mm	5 034	1 103
Soffbord med rektangulär skiva/massiv björk	580 alt 650/1300/800 mm	6 345	1 103
Soffbord med oval skiva/massiv björk	580 alt 650/1100/700 mm	5 337	1 103
Soffbord med rektangulär skiva/ vit laminat K1040	580 alt 650/1100/650 mm	6 250	–
Soffbord med rektangulär skiva/vit laminat K1040	580 alt 650/1300/800 mm	7 982	–
Soffbord med oval skiva/vit laminat K1040	580 alt 650/1100/700 mm	6 771	–

PEPITA soffbord

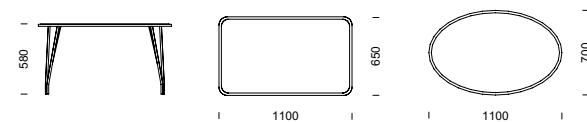

89

PEPITA soffbord

Kombinationen av den massiva skivan och det lättare stålstativet ger Pepita ett luftigt men modernt uttryck. Bordet passar därför i många olika miljöer.



PEPITA kvadratisk bord



PEPITA ellipsformat bord

FAKTA Soffbord Pepita med skiva i massiv björk (täcklackat utförande som tillval) eller i laminat. Stålrörsben i silver som standard och kromlackade ben som tillval. OBS – bordskivan har samma utförande som bord Fia (ej profilerad kant), se denna produkt.

PEPITA soffbord (pris i SEK)	höjd/bredd/djup	Tillägg täcklackad vit/svart	
Soffbord med rektangulär skiva/massiv björk	580/1100/650 mm	5 469	882
Soffbord med ellipsformad skiva/massiv björk	580/1100/700 mm	5 089	882
Soffbord med rektangulär skiva/vit laminat K1040	580/1100/650 mm	6 845	–
Soffbord med ellipsformad skiva/vit laminat K1040	580/1100/700 mm	6 695	–

PEPITA tillval (pris i SEK)	Kromlackade ben
	tillägg/bord
soffbord	1 434

UNO soffbord

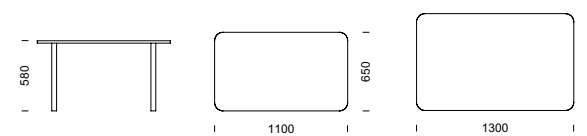

91

UNO soffbord

Enkelt och robust – ett riktigt bra bord. Bordet kan tyckas vara väldigt "basic" men välj skivan i någon fräck täcklack och helt plötsligt har du ett tufft bord till ett riktigt bra pris.



UNO rektangulärt bord

FAKTA Soffbord Uno med skiva i massiv björk (täcklackat utförande som tillval) eller i vit laminat. Stålrörsben i silver.

UNO soffbord (pris i SEK)	höjd/bredd/djup		Tillägg täcklackad vit/svart
Soffbord med rektangulär skiva/massiv björk	580/1100/650 mm	4 717	882
Soffbord med rektangulär skiva/massiv björk	580/1300/800 mm	5 775	882
Soffbord med rektangulär skiva/vit laminat K1040	580/1100/650 mm	5 786	–
Soffbord med rektangulär skiva/vit laminat K1040	580/1300/800 mm	6 015	–

BRIDGE kombinationer

BRIDGE information sid 12-13.

BUGG kombinationer

BRIDGE/BUGG information sid 16-17.

93

KOMBINATIONER

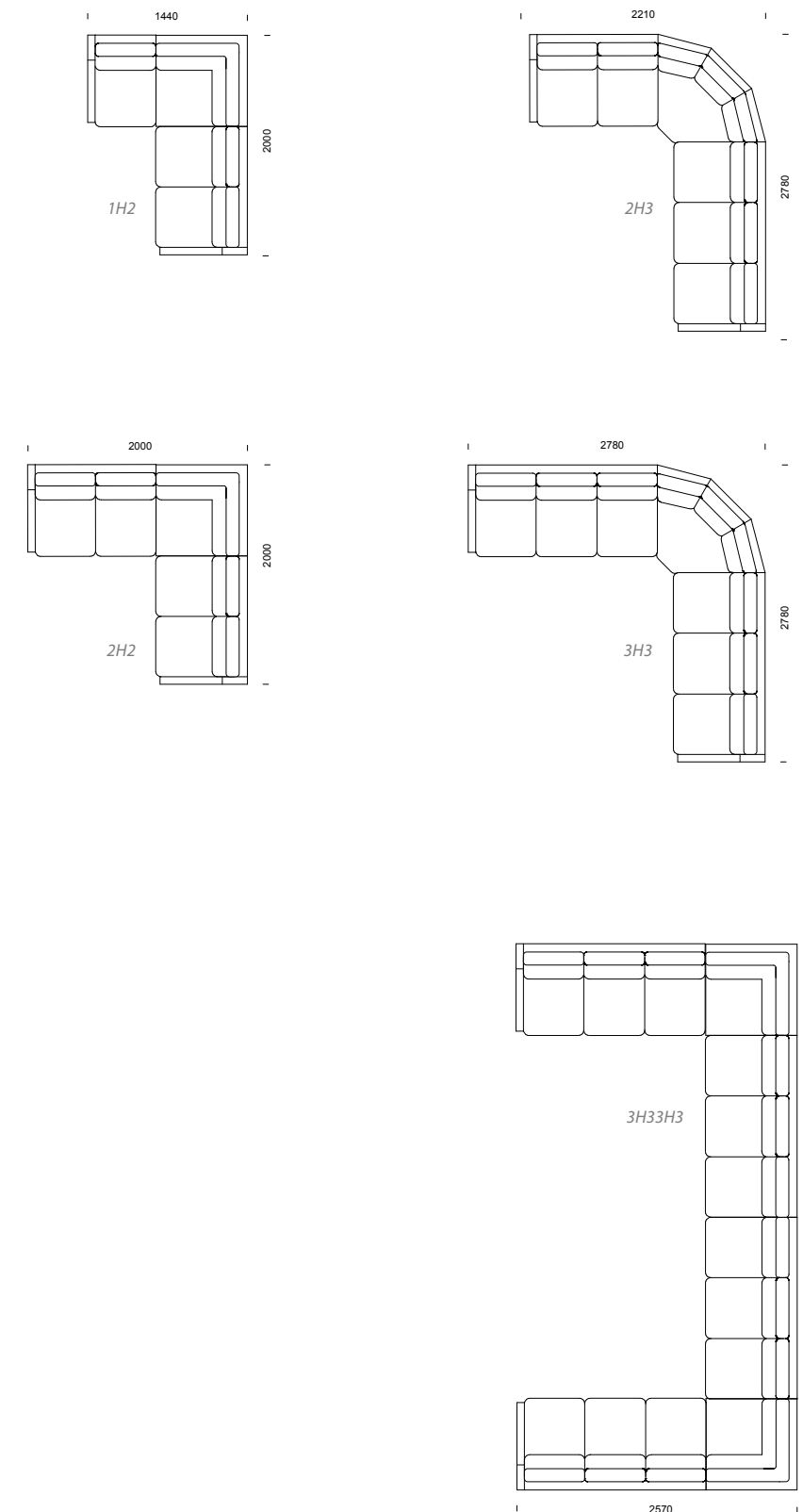
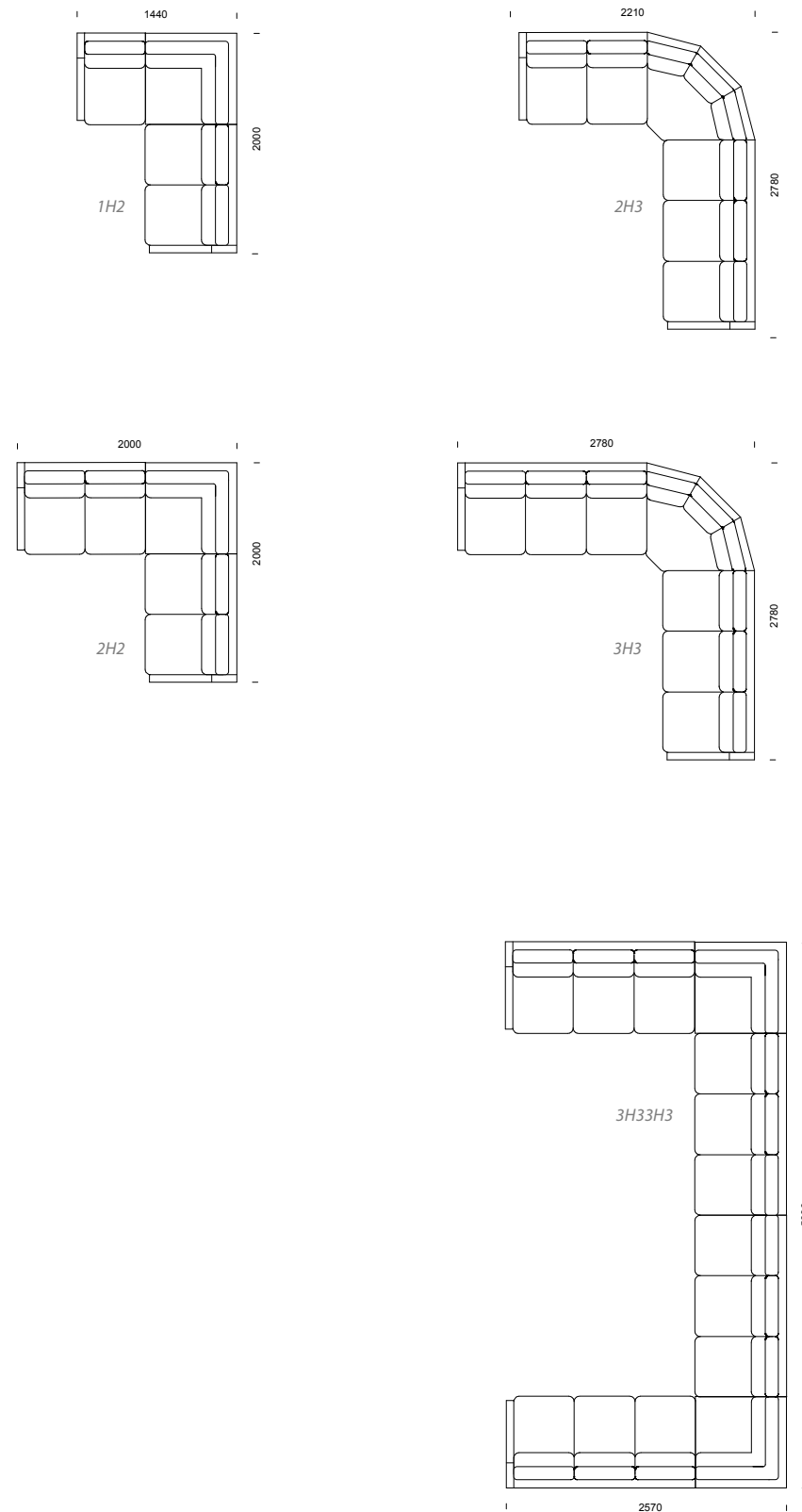

Våra modulsoffor kan byggas
i oändliga kombinationer!

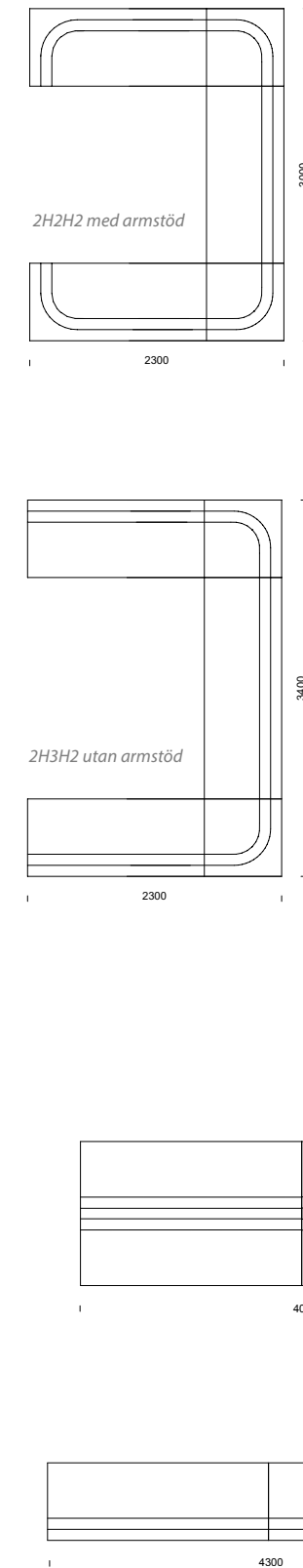
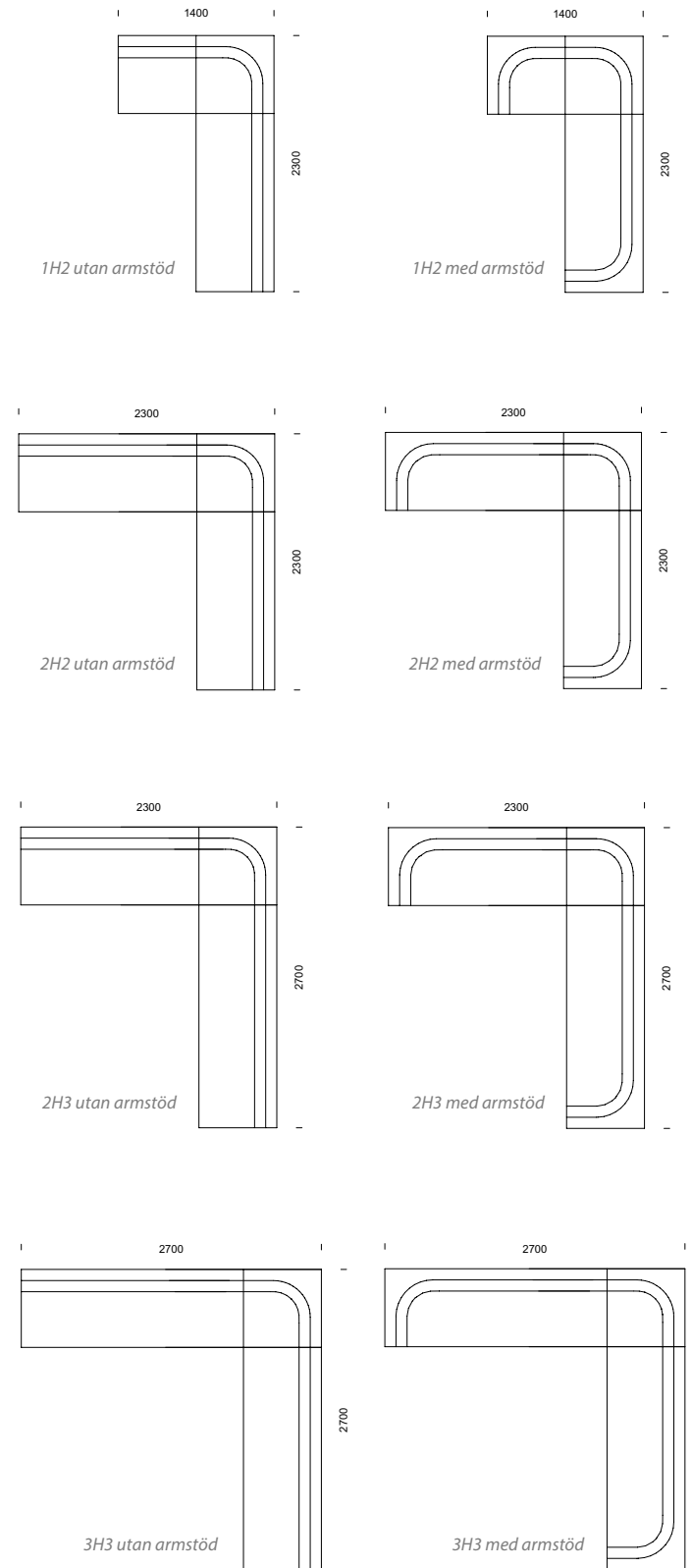
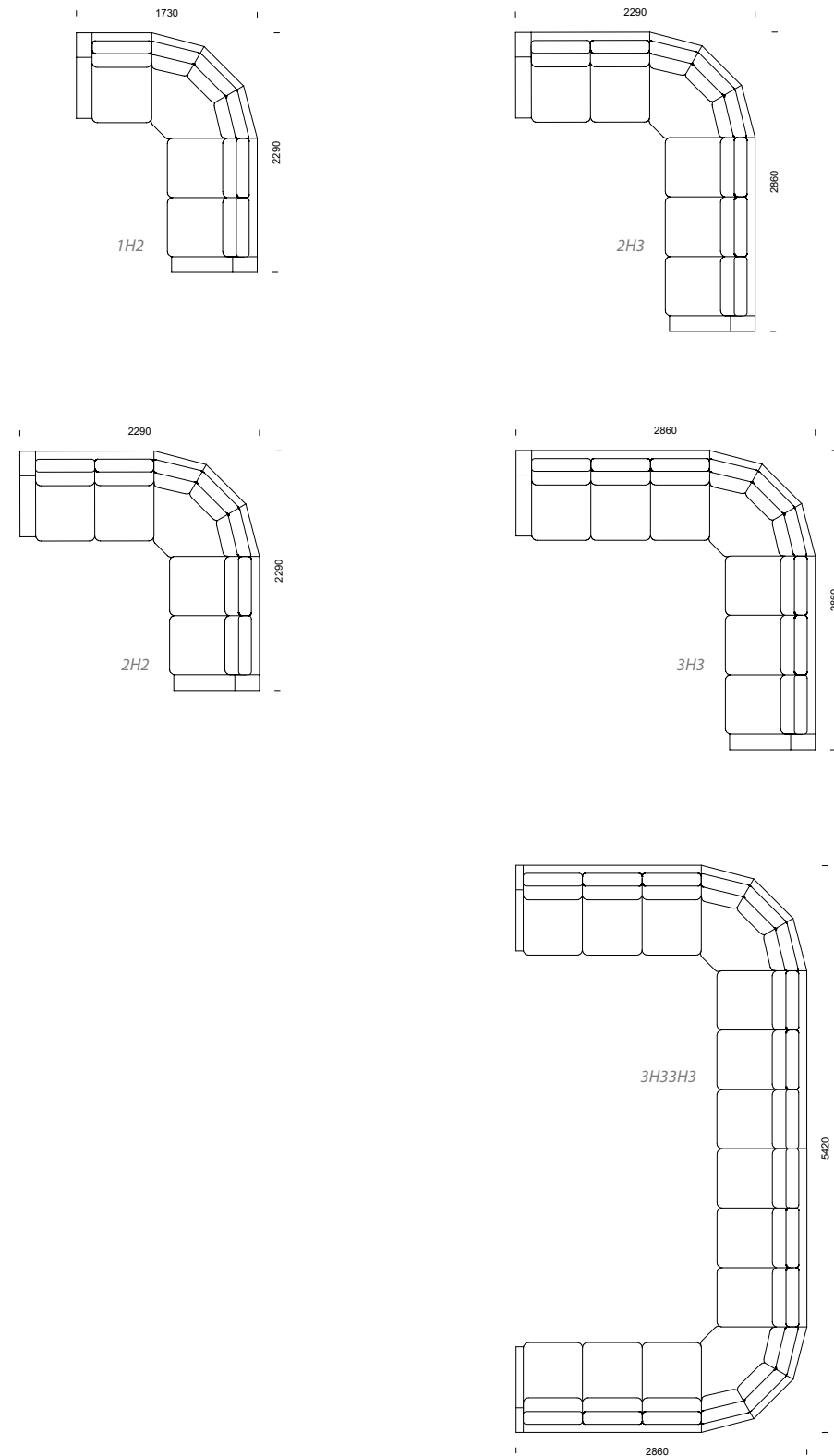

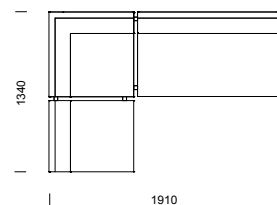

1H2
vinkelhörn utan armstöd

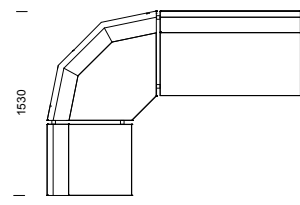

1H2
rundat hörn utan armstöd

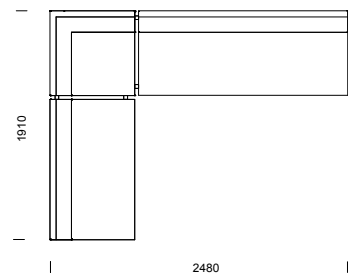

2H3
vinkelhörn utan armstöd

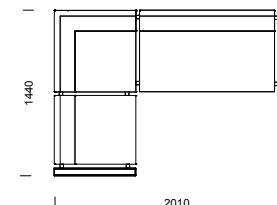

1H2
vinkelhörn med armstöd

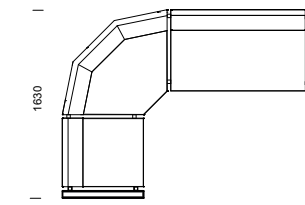

1H2
rundat hörn med armstöd

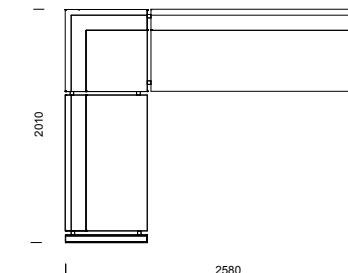

2H3
vinkelhörn med armstöd

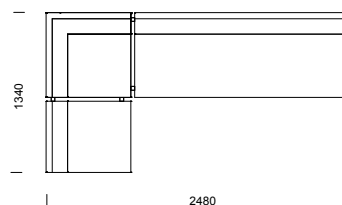

1H3
vinkelhörn utan armstöd

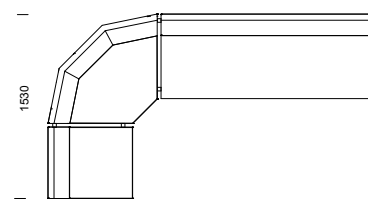

1H3
rundat hörn utan armstöd

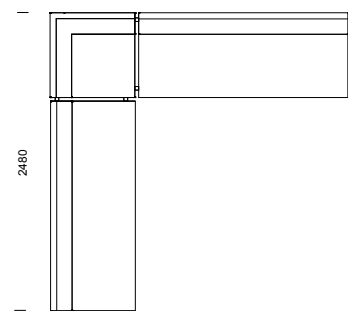

3H3
vinkelhörn utan armstöd

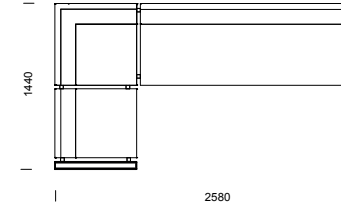

1H3
vinkelhörn med armstöd

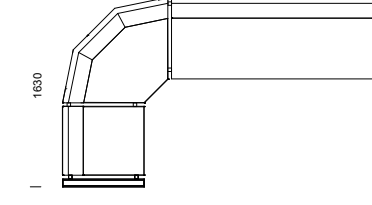

1H3
rundat hörn med armstöd

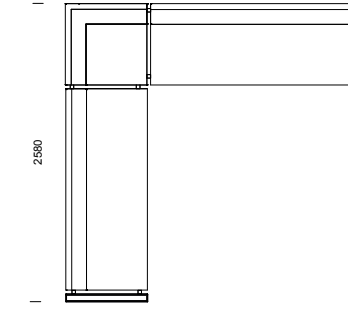

3H3
vinkelhörn med armstöd

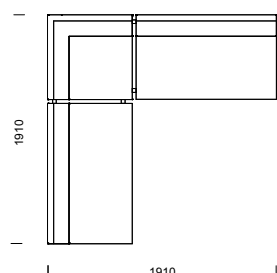

2H2
vinkelhörn utan armstöd

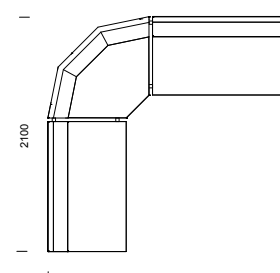

2H2
rundat hörn utan armstöd

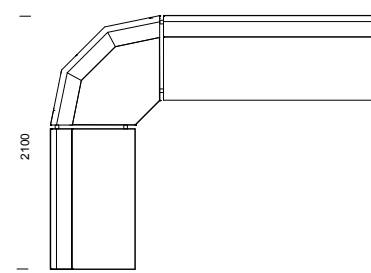

2H3
rundat hörn utan armstöd

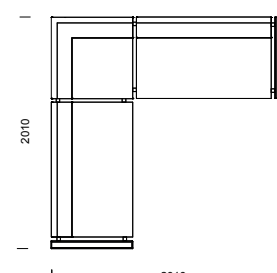

2H2
vinkelhörn med armstöd

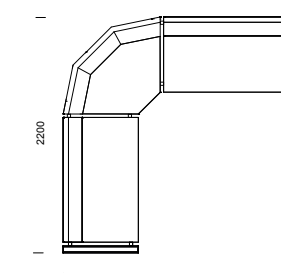

2H2
rundat hörn med armstöd

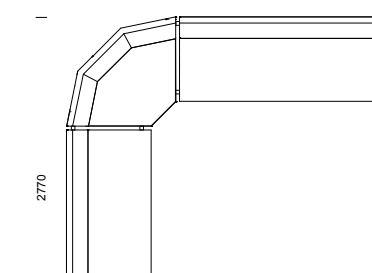

3H3
rundat hörn med armstöd

LABYRINT kombinationer

LABYRINT information sid 52–55.

SKATE kombinationer

SKATE information sid 72–73.

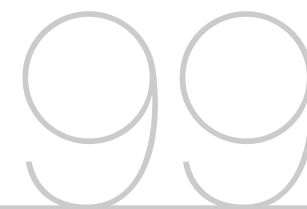

KOMBINATIONER

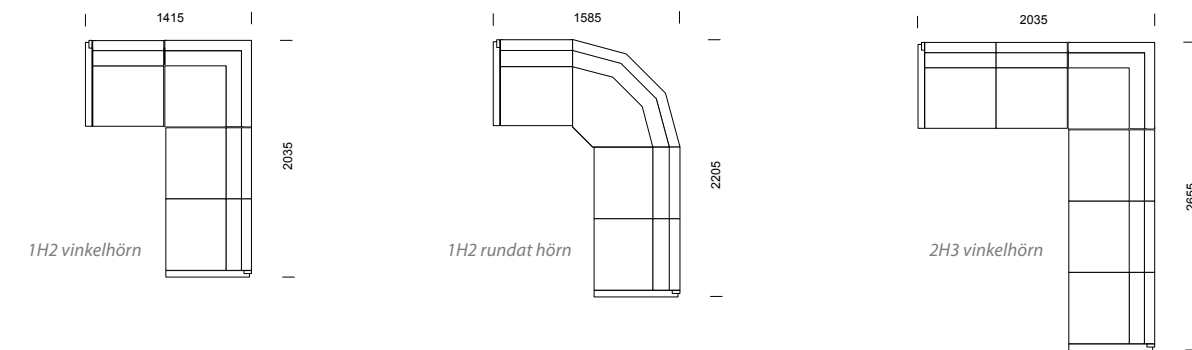
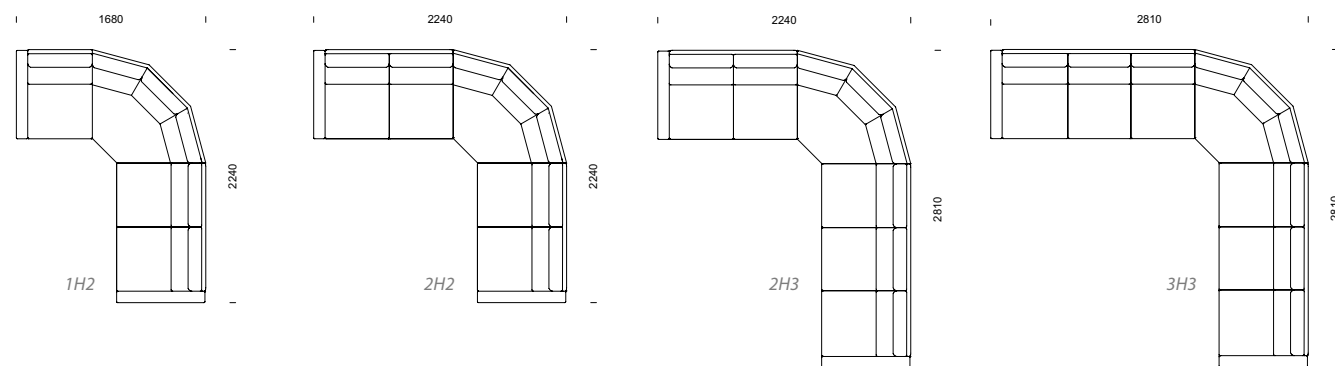

POKER/POKER SILENCE kombinationer

POKER information sid 62–65.

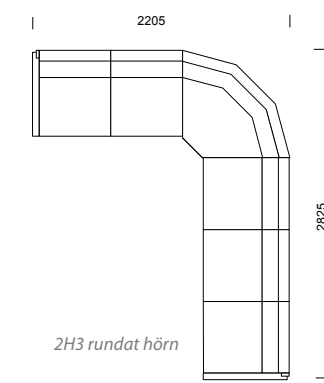
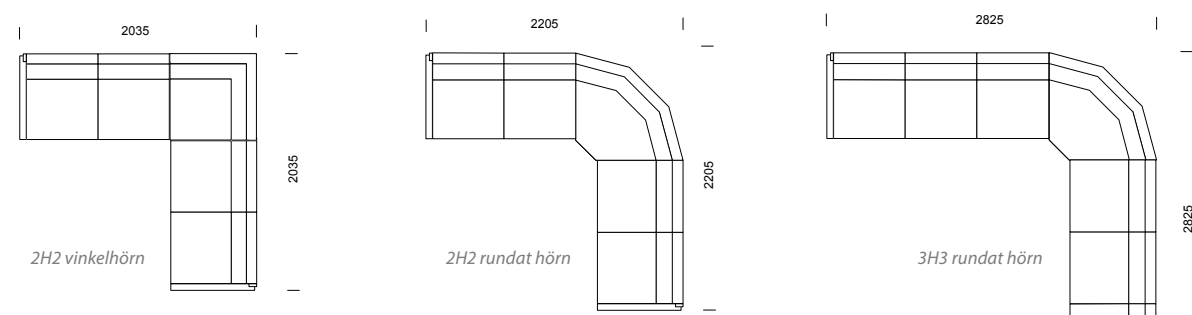
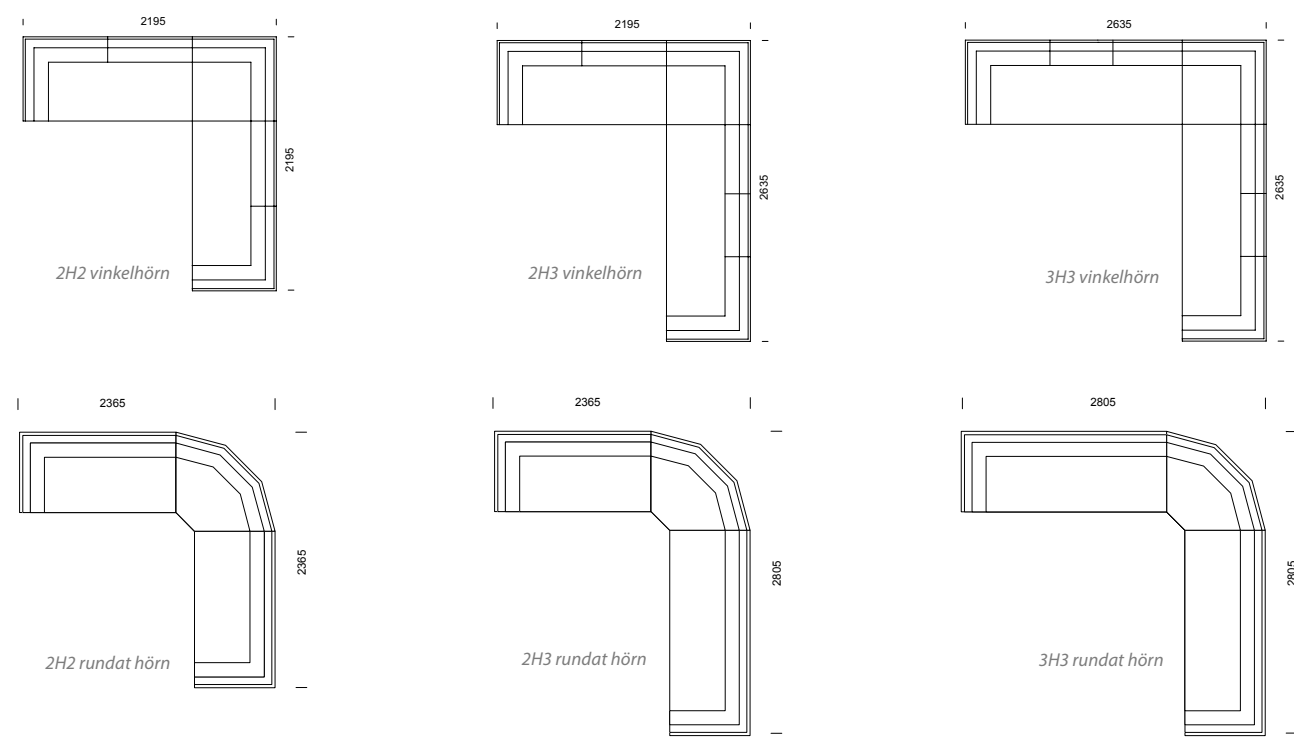
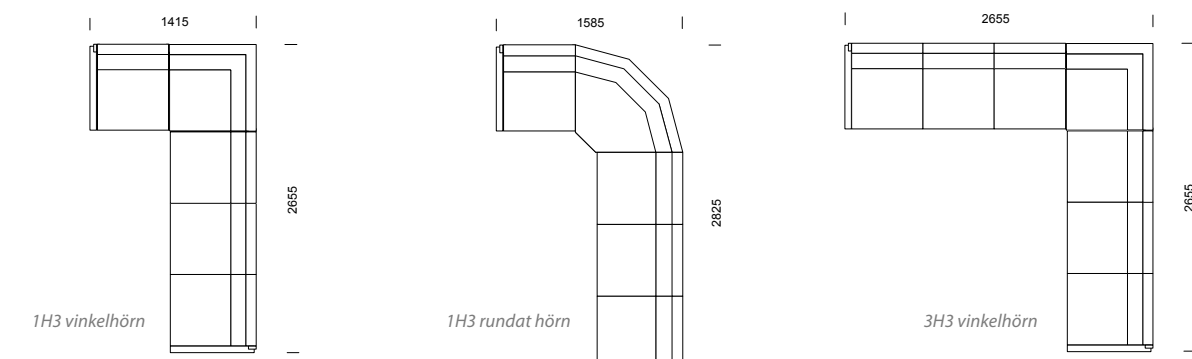

Våra modulsoffor kan byggas i oändliga kombinationer!

Våra modulsoffor kan byggas i oändliga kombinationer!

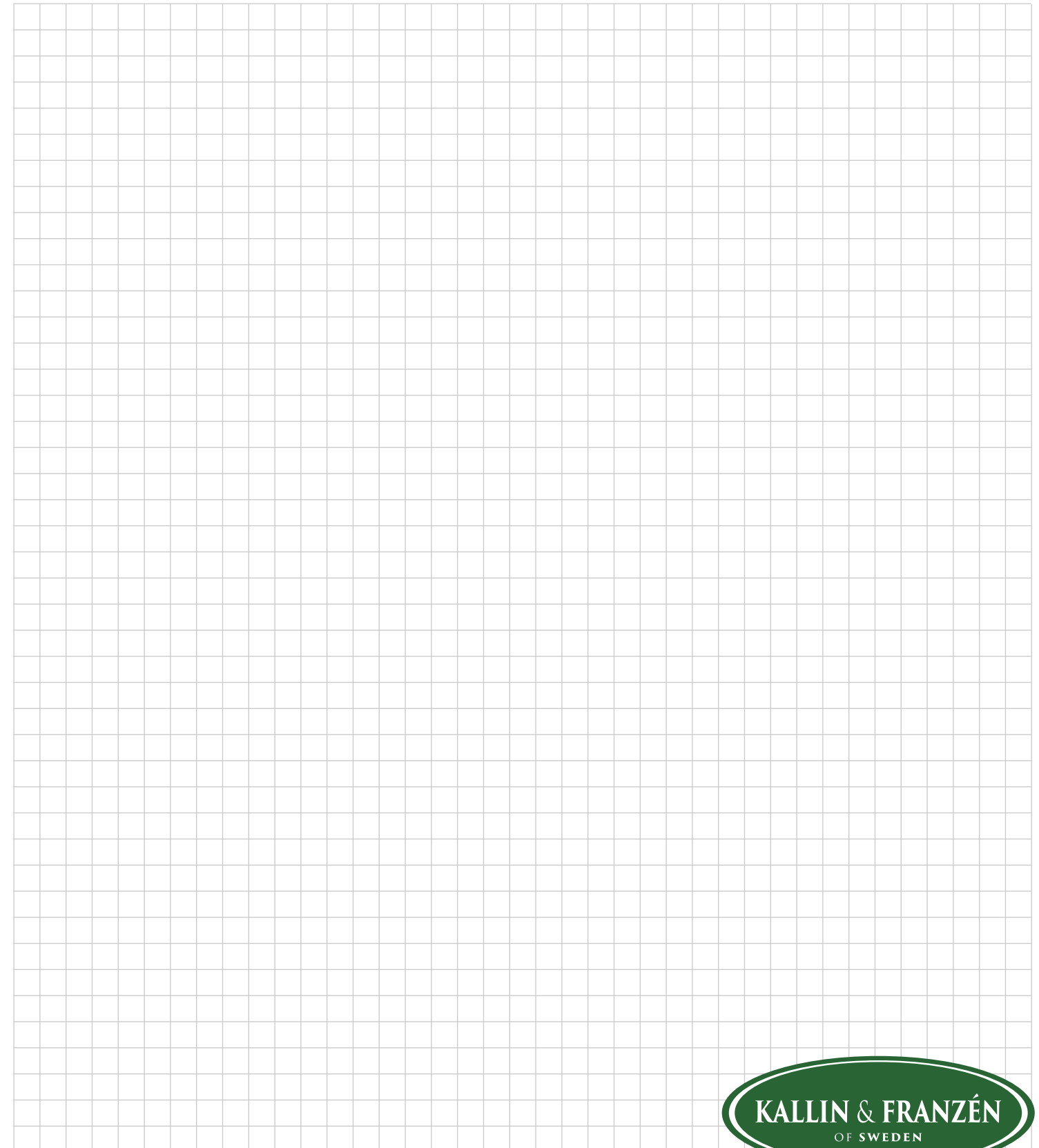
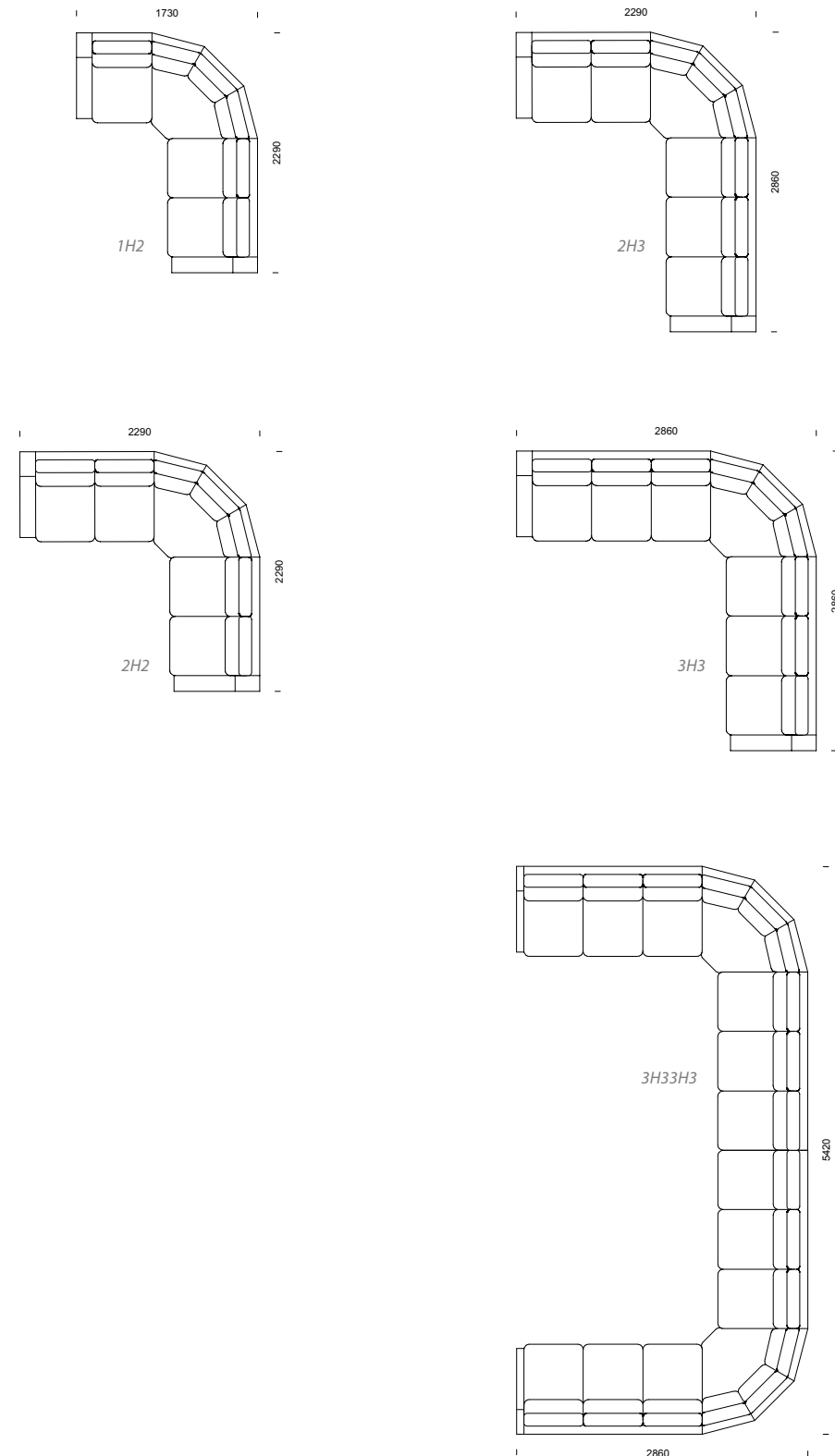

Tyger/läder

2022

1003

Exempel på tyger/läder/konstläder. Angivna tygätgångar i prislistan är baserade på enfärgade tyger. Vid mönstrade tyger kontakta kundservice.

PRISGRUPP 1

CAMIRA		
Era	*	O/M
Gravity	*	O
Rivet	*	E/M

GABRIEL		
Cura	*	E/O/M
Medley	*	O/M
Repetto	*	E/O/M
Tonal	*	E/O/M

NEVOTEX		
Bronz	*	O
Fiesta	*	O
Lido	*	O
Lido Trend	*	O
Luxury	*	O
Pod	*	E/O
Stella	*	O
Story	*	O

SVENSSON		
Ally		E/O
Easy		E/O/M
Hello	*	E/O/M
Semi		E/O/M*
Tone	*	E/O/M*

VESCOM		
Avon	*	O

PRISGRUPP 2

BOGESUNDS		
Frost	*	E
Liv	*	E
Porla	*	E
Puls	*	E
Soft	*	E
Spira	*	E

CAMIRA		
Aspect		O/M
Blazer		M
Mainline Flax		E/M*
Mainline Plus		M*
Manhattan		E
Patina		E/M*
Urban (Camira)	*	E/O
X2		E/O/M

GABRIEL		
Bond	*	E/O/M
Fame		E/O/M
Go Check/Couture/Uni	*	E/O/M
Mood		E/O/M
Step/Step Melange	*	E/O/M
Swing		E/O/M
Tempo	*	O/M

KVADRAT		
Floyd		M
Pro 3	*	M
Reflect	*	
Relate	*	E
Revive 1	*	M

MAHARAM		
Messenger		M*

NEVOTEX		
Eros		O
Eros Trend		O
Maya CS	*	E/O
Pop CS	*	E/O
Rock CS	*	E/O
Wooly		
Wooly Plus		

SVENSSON		
Harper	*	E/O/M
Kent	*	E/O/M
Khaki	*	E/O/M
Mingel	*	E/O/M
Poppy	*	E/O/M*
Revolt	*	E/O
Urban (Svensson)	*40	E/O

VESCOM		
Acton	*	O
Gamut		
Harding	*	O
Norfolk	*	O
Samar		O
Wilson	*	O

PRISGRUPP 3

BOGESUNDS		
Shimmer		E
Zone	*	E

CAMIRA		
Silk		
Synergy		E/M
Track	*	
Yourdale		

GABRIEL		
Athlon		O
Athlon Plus		O
Capture		E/O/M
Crisp		E/O/M

KVADRAT		
Atlas		E
Remix 3		E/M
Still		

NEVOTEX		
Barnum		
Blues CS	*	E/O
Club CS	*	O
Funk CS	*	E/O
Gran Lazio Velvet		O

SVENSSON		
Accessoire		E/O/M*
Ink		E/O/M
Velvet Kit	*	E/O/M*
Velvet Mira	*	E/O/M
Velvet Pocket	*	E/O/M
Velvet Unit	*	E/O/M

VESCOM		
Burton		O
Dikson		O
Eliot		O
Fuga		O
Hestan		O
Lamu		O
Lani		O
Noss		O
Ponza		O
Rolla	*	O

PRISGRUPP 4

BOGESUNDS		
Cardigan	*	E

BR. JÖRGENSEN		
Evida		O
Exmoor		
Maglia		
Niroxx		
Palma		
Puxx		O/M
Richmond		
Silvertex		
Valencia		
Wild Heather		

GABRIEL		
Luna 2		E/O/M
Passion		E/O/M

KVADRAT		
Canvas 2		E/M
Fiord 2		M*
Foss		E/M
Hallingdal 65		E/M
Melange Nap		
Memory 2		*
Parkland	*	
Rime		E/M
Steelcut 2		E/M
Steelcut Trio 3		E/M
Tonica 2		E/M
Tonus 4		E/M*

NEVOTEX		
Chicago M		O
Illusion		O
Jazz CS	*	E/O
Peri		O
Select		

SVENSSON		
Balance		O/M*
Debut		O/M
Rami/Rami Plus		O/M*

VESCOM		
Cyprus		
Dalma		
Furka Plus		
Leone Plus		
Malta		
Silica		

LÄDER PRISGRUPP 5

KINNARPS		
On Stage		

ELMO		
Elmosoft (mot tillägg)		

SPECIAL PRISGRUPP 4+

NEVANSTÄENDE TYGER/KONSTLÄDER		
Prisgrupp 4 + 220 SEK brutto per löpmeter tyg.		

GABRIEL		
Obika Leather+		

VESCOM		
Billiard Cloth		

NEVANSTÄENDE TYGER/KONSTLÄDER		
Prisgrupp 4 + 150 SEK brutto per löpmeter tyg.		

BR. JÖRGENSEN		
Puxx EW		O/M

DE PLOEG		
Grape		O
Monza		
Monza Melange		
Vilano		O
Walker	*	

KVADRAT		
Divina 3		E
Divina Melange 3		E

INSÄND VÄVPLAST		
Vid insänd vävplast eller konstläder tillkommer 8% på priset för insänt tyg.		



TYGER/LÄDER

M*: Enstaka färger undantagna, se resp väveris Möbelfactacertifikat



1. DEFINITIONER

I dessa allmänna försäljningsvillkor ska nedan angivna termer ha följande betydelse. "Bolaget" avser Kallin & Franzén, org. nr. 556530-7146, "Kundanpassad Produkt" avser sådan produkt som tillverkats efter Köparens anvisning och/eller sådan produkt som Bolaget normalt inte tillverkar eller försäljer, "Köparen" avser den köpare som köper Bolagets produkter, "Standardprodukt" avser sådana produkter som framgår av Bolagets prislista, och "Produkt" eller "Produkter" avser samtliga produkter som Bolaget levererar.

2. PRODUKTINFORMATION

Uppgifter i marknadsföringsmaterial, prislistor och annan produktinformation är bindande endast i den utsträckning avtalet uttryckligen hänvisar till dem.

3. TILLÄMPLIGHET

- 3.1 Dessa villkor gäller för Bolagets försäljning av Produkter tillverkade eller i övrigt tillhandahållna av Bolaget.
- 3.2 Bolaget har rätt att när som helst ändra dessa villkor. Sådana ändringar träder i kraft fyra veckor efter det att Bolaget informerat Köparen om de ändrade villkoren.

4. ANBUD

Anbud som Bolaget lämnar gäller 30 dagar från anbudsdatum om inte annat särskilt avtalats.

5. ORDER M.M.

- 5.1 Order bekräftas med skriftlig orderbekräftelse, per telefax, e-post eller vanlig postgång till Köparen. Bindande avtal om leverans av Produkter ska anses uppkomma när Köparen mottar orderbekräftelse från Bolaget och
 - a Köparen skriftligt bekräftar beställningen inom tre arbetsdagar från mottagandet av orderbekräftelsen, eller, om sådan bekräftelse inte skett,
 - b om inte Köparen framställer anmärkningar mot orderbekräftelsen inom fem arbetsdagar efter mottagandet av orderbekräftelsen.
- 5.2 Vid ändring eller avbeställning avseende Standardprodukt, efter att bindande avtal enligt 5.1 kommit till stånd, ska Köparen erlagga följande avseende den ändrade eller avbeställda delen av leveransen. Vid sådan ändring garanterar Bolaget inte tidigare bekräftad leveranstid.
 - 21–15 arbetsdagar före leveransdagen ska Köparen erlagga 30 procent av Produktens bekräftade nettopris.
 - 14–8 arbetsdagar före leveransdagen ska Köparen erlagga 50 procent av Produktens bekräftade nettopris.
 - 7–0 arbetsdagar före leveransdagen ska Köparen erlagga 100 procent av Produktens bekräftade nettopris.
- 5.3 Vid ändring eller avbeställning av leverans avseende Kundanpassad Produkt, efter att bindande avtal enligt 5.1 kommit till stånd, har Bolaget rätt att kräva att Köparen erlägger fullt pris för hela leveransen. Denna rätt påverkar inte Bolagets eventuella rätt att göra andra påföljder gällande i anledning av ändringen eller avbeställningen.
- 5.4 Vid ändring av bekräftad leveranstid på köparens begäran senare än 21 dagar före avtalad leverans, kommer Bolaget att

fakturera Köparen på ursprunglig leveransdag. Dessutom kommer bolaget att fakturera Köparen för uppkommen lagerkostnad, dock minst 500 kr.

6. PRIS OCH BETALNING

- 6.1 Om annat inte avtalats gäller det pris som är angivet i Bolagets prislista vid tidpunkt då bindande avtal ingås.
- 6.2 Samtliga priser i varje prislista som ges ut av Bolaget är angivna exklusive mervärdesskatt, frakt och transportförsäkring.
- 6.3 Bolaget förbehåller sig rätten till prisjusteringar på grund av omständigheter som Bolaget inte kan påverka samt eventuella skriv- och tryckfel.
- 6.4 Betalning ska ske i enlighet med de villkor som angivits i tillämplig prislista. Utöver priset angivet i tillämplig prislista ska Köparen erlagga mervärdesskatt och i förekommande fall annan tillämplig skatt eller pålaga.
- 6.5 Betalning ska ske inom 30 dagar från fakturadatum. Vid dröjsmål med betalning utgår kravavgift och dröjsmålsränta enligt räntelagen.
- 6.6 Bolaget förbehåller sig rätten att kräva förskottsbetalning om det enligt Bolagets uppfattning finns särskilda skäl för detta.
- 6.7 Bolaget förbehåller sig rätten att kräva bankgaranti om det enligt Bolagets uppfattning finns särskilda skäl för detta.

7. LEVERANS

- 7.1 Leveranstid
 - 7.1.1 Leveranstid anges i orderbekräftelsen från Bolaget. Vid avsaknad av leveranstid ska Produkten levereras inom skälig tid från det att avtal ingåtts.
 - 7.1.2 Har parterna avtalat om en tidsrymd inom vilken leverans ska ske, löper denna från avtalets ingående. Det ankommer på Bolaget att närmare bestämma tidpunkten för avlämnandet inom nämnda tidsrymd.
- 7.2 Leveransklausul Såvitt inte annat avtalats ska såsom leveransvillkor gälla Ex Works (INCOTERMS 2010)
- 7.3 Leveransförsening
 - 7.3.1 Om Bolaget finner det sannolikt att Bolaget inte kan hålla avtalad leveranstid eller framstår sådan försening som sannolik ska Bolaget utan dröjsmål meddela Köparen detta samt ange den tidpunkt då leverans beräknas ske.
 - 7.3.2 Om leveransförsening uppstår på grund av någon i punkt 12 angiven omständighet eller på grund av omständighet som är hänförlig till Köparen eller har Bolaget i övrigt lämnat meddelande enligt punkt 7.3.1 ska leveranstiden förlängas med skälig tid.
 - 7.3.3 Har Bolaget meddelat Köparen leveransförsening enligt punkt 7.3.1 ska Bolaget inte anses vara i dröjsmål med leverans. Leveransförsening i övrigt medför endast den rätt för Köparen som anges i punkt 7.3.4.
 - 7.3.4 Om leveranstiden i enlighet med punkt 7.3.2 förlängts med mer än trettio dagar och har Produkterna inte levererats vid utgången av denna tid äger vardera parten rätt att genom meddelande till den andra parten häva avtalet såvitt avser

försenad del av leverans. Avser den försenade leveransen Kundanpassade Produkter har Köparen dock endast rätt att häva om förseningen är av väsentlig betydelse för Köparen och Bolaget insåg eller borde ha insett detta. Hävs avtalet på grund av försening har part inte annan rätt till ersättning för skada än vad som följer av punkt 7.3.5.

- 7.3.5 Skadestånd vid försening och/eller hävning enligt ovan utgår endast om särskild överenskommelse träffats därom. Eventuellt skadeståndsanspråk ska framställas skriftligen senast två månader efter det att leveransen ska ha ägt rum. Senare framställt anspråk ger inte rätt till skadestånd. Skadeståndstorleken per vecka kan som mest vara 2% av de försenade varornas värde, dock maximalt 20% totalt.
- 7.4 Retur Levererad vara får ej returneras utan särskild överenskommelse med Bolaget.

8. MOTTAGNING AV GODS

Köparen ska vid Produkternas ankomst göra mottagningskontroll avseende följesedel, antal kolli, varuslagsuppgifter på förpackningen samt utifrån synliga skador. Avvikelser i leverans ska Köparen anmäla till transportören samtidigt med att godset mottages. Detta anges på fraktsedel innan kvittering sker. Beträffande skador se punkt 9.

9. SKADOR

- 9.1 Transportskadat gods ska noteras på fraktsedel innan kvittering sker samt omedelbart anmälas till transportföretaget. När godset avemballerats eller i annat fall används ska mottagningskontroll utföras omgående och undersökas beträffande eventuella dolda transportskador. Dessa skador ska anmälas till transportören inom 7 dagar. Anmälan ska även göras skriftligt, med beskrivning av avvikelser, till Bolaget i det fall Bolaget står för transporten.
- 9.2 För det fall det föreligger brist i leveransen har Köparen endast rätt att hålla inne så stor del av betalningen som motsvarar priset för de produkter som inte levererats. Brister ska anmälas till Bolaget inom 7 dagar.

10. ANSVAR FÖR FEL

- 10.1 Bolaget är skyldigt att i enlighet med denna punkt 10 genom utbyte eller reparation avhjälpa fel i Produkterna som beror på bristfällighet i konstruktion, material eller tillverkning.
- 10.2 Bolaget ansvarar endast för fel i Standardprodukter (med undantag för rörliga delar) som visar sig inom 5 (fem) år från respektive leveransdag av Produkterna. För rörliga delar och kundanpassade produkter ansvarar Bolaget för fel som visar sig inom 2 (två) år från respektive leveransdag av Produkterna.
- 10.3 Köparen ska skriftligen till Bolaget reklamera fel utan oskäligt uppehåll efter det att felet visat sig och inte i något fall senare än två veckor efter garantitidens utgång enligt punkten 10.2. Reklamationen ska innehålla en beskrivning av felet. Om Köparen inte skriftligen reklameras felet inom i denna punkt angivna frister förlorar Köparen rätten att göra gällande anspråk på grund av felet.
- 10.4 När Bolaget mottagit skriftlig reklamation enligt punkt 10.3 ska Bolaget avhjälpa felet med den skyndsamhet som omständigheterna kräver. Bolaget ska bära kostnaderna för sådant avhjälpande. Transport i samband med reparation

eller utbyte ska ske på Bolagets risk och bekostnad. Köparen ska följa Bolagets instruktioner om hur transporten ska ske.

- 10.5 Bolagets ansvar enligt denna punkt 10 omfattar endast fel som uppstår vid riktig användning av Produkterna. Ansvaret omfattar inte fel orsakade av omständigheter som tillkommit efter att risken för Produkterna övergått till Köparen. Det omfattar exempelvis inte fel förorsakade av bristfälligt underhåll eller oriktig montering från Köparen eller Köparens kund sida, ändringar utan Bolagets skriftliga medgivande eller av annan än Bolaget utförd felaktig reparation. Ansvaret omfattar inte heller normal förslitning eller försämring.
- 10.6 Bolaget har inte något ansvar för fel utöver vad som anges i denna punkt 10.

11. ANSVAR

- 11.1 Bolaget ansvarar inte i något fall för indirekt skada eller förlust, såsom produktionsbortfall, utebliven vinst i avtal med tredje man, förlust av goodwill eller annan liknande skada, såvida inte Bolaget förfarit grovt vårdslöst.
- 11.2 Bolaget ansvarar inte för skada på egendom eller person som orsakats av Produkterna eller dess användning.

12. FORCE MAJEURE

- 12.1 Ingendera parten är ansvarig för försening eller bristande uppfyllelse av förpliktelse enligt avtalet beroende på omständigheter över vilken parten inte råder eller som part inte skäligen kunnat förutse vid avtalets ingående, såsom strejk (allmän eller företagsspecifik), eldsvåda, översvämning, embargo, krigshändelse, allmän brist på arbetskraft eller råvaror, energi, transporter eller liknande omständigheter som part inte skäligen kunnat förutse, under förutsättning att den part som drabbas av sådan omständighet genast underrättar motparten härom samt så snart omständighet upphör.
- 12.2 Skulle leverans försenas mer än 30 dagar beroende på force majeure är berörd part berättigad att häva hela eller del av sådan beställning som försenats utan att berörd part på grund därav ska äga rätt till ersättning.

13. HANDLINGAR

Ritningar och tekniska handlingar rörande varan eller dess installation får inte utan Bolagets medgivande användas eller kopieras, utlämnas eller på annat sätt bringas till tredje mans kännedom. Bolaget förbehåller sig rätten till modell- och konstruktionsändringar som ur en tillverkningsteknisk synpunkt är motiverat.

14. ÄGANDERÄTTSFÖRBEHÅLL

Levererat gods förblir Bolagets egendom till dess full betalning erlagts.

15. TVISTER

Twister angående tolkning eller tillämpningen av dessa allmänna leveransvillkor och därmed sammanhängande rättsförbehållanden ska avgöras av allmän domstol.

KALLIN & FRANZÉN

Det som inte syns!

Våra produkter utmärker sig inom många områden – bland annat genom extremt hög kvalitet. Det här grundar sig i sunt förnuft, stabila konstruktioner och bra materialval. Grejerna ska hålla länge.

Mycket av det här syns dock inte utanpå, utan märks i komfort, användbarhet och livslängd. När dina möbler en dag ändå känns redo att bytas ut, så kanske en ny klädsel är bästa lösningen – både för plånboken och miljön. De flesta av våra produkter har nämligen avtagbar klädsel vilket öppnar fantastiska möjligheter att fräscha upp en inredning utan att köpa nytt!

En förutsättning för allt detta är givetvis vår skickliga och engagerade personal, där var och en alltid försäkras om högsta kvalitet och omsorg om detaljerna, i allt från tillskärning och sömnad till tapetsering och leverans.

*Det här är nozagfjädrar!
Klassiska, sköna och hållbara!*



*Stabila stommar med sinkade
hörn ger möbler som
håller länge!*

I speciellt krävande miljöer är det lämpligt att förse soffor och fåtöljer med urinbeständig väv under ett tvättbart tyg. Givetvis bygger detta på att klädseln är avtagbar, vilket är fallet för de flesta av våra produkter. Avtagbarheten i sig, ger dig dessutom möjligheten att fräscha upp dina sittmöbler när de en dag ändå verkar sjunga på refrängen.

Återbruk – för miljön, ekonomin och nostalgin!

107

ÅTERBRUK

Måste man verkligen slänga och köpa nytt för att fräscha till en inredning? Finns det ingen annan lösning?

Känns känslan igen? Såväl privat som i arbetet har vi alla stött på dilemmat vid renoveringar och uppfräschningar: När ett rum, lokal eller hel byggnad skall renoveras – så går man igenom allt – golv, väggar och möbler.

Kanske är det så att offentliga miljöer slits så mycket att de gamla möblerna ofta förtjänar att hamna på tippen, men förvånande ofta kan man faktiskt skänka stoppmöblerna ytterligare en livscykel genom att klä om dem.

Kallin & Franzén åtar sig både större och mindre partier för omklädnig. Vi har gjort det i alla tider, men kanske inte marknadsfört det så mycket. Vi ombesörjer att möblerna hämtas hos dig, att de demonteras så att det gamla tyget skall kunna tas av. Vi ser över och kompletterar stoppningen om detta behövs och tapetserar till sist möblemanget i det tyg du valt.

Visst känns tanken kittlande – att bryta slit-och-släng trenden och istället ta vara på gamla klenoder och fräscha upp dem? Inte bara för att du då gör en miljöinsats utan kanske allra främst för att du tar till vara värdet i gamla, bra möbler.

Om du är osäker och vill försäkra dig om att du gör rätt – att ditt möblemanget verkligen är i tillräckligt gott skick, kan du skicka en provstol och få den omklädd. Lyft luren, lämna över dina funderingar och tankar kring vilket jobb möblemanget skall göra i framtiden, vilken miljö det skall placeras i och vilken färgsättning du eftersträvar. Diskutera gärna med oss – vi ger dig goda råd och en professionell bedömning. Tillsammans väljer vi tyg och tar ställning till om t ex synliga trädetaljer behöver lackas om eller om de skall ha kvar sin naturliga patina.

Välkommen med idéer om ett sunt återbruk!

Ring 0515 – 511 93





MÖBLER MED MÖJLIGHETER

Kallin & Franzén tillverkar och säljer **flexibla sektionsmöbler** för förskola, skola, omsorg, personalrum och kontor samt **klassiska soffgrupper** för hotell och andra inredningsmiljöer. Vi är dessutom specialister på **återbruk** och åtar oss allt från omklädning av enstaka produkter till större projekt.

Personalen utgörs av skickliga, flexibla och engagerade möbelsmontörer, sömmerskor och tapetsörer vid anläggningen i Trädet mellan Falköping och Ulricehamn.

Produkterna säljs under eget varumärke via återförsäljare över hela Norden. Sedan 2015 ägs företaget åter av familjen Kallin samt Mikael Karlsson.

Välkommen!

