



MÖBLER MED MÖJLIGHETER



# PRISLISTA 2021

















I mer än 60 år har vi med stolt yrkeskunskap tillverkat möbler som vi levererat till skandinaviska offentliga miljöer. I vårt breda sortiment av sektionmöbler och soffgrupper finns alltid lösningar som med sin design och funktion passar till olika specifika behov och miljöer. Det kan vara till förskolor eller skolor, till vård- och omsorgsmiljöer, kontor, hotell och så vidare.

All tillverkning sker i Trädet mellan Falköping och Ulricehamn. Där bygger våra duktiga hantverkare stoppade möbler från stomme till färdig produkt.

Vår devis "möbler med möjligheter" är en tydlig ledstjärna vid såväl produktutveckling som vid varje kundkontakt. En sak vi har lärt oss genom åren är att ett standardsortiment inte alltid uppfyller varje enskilt önskemål. Därför har vi både kompetensen och möjligheten att göra anpassningar i huset så att just dina speciella behov kan tillgodoses. Förutom specialmått på en soffas längd kan det till exempel handla om ett högre armstöd eller en lägre rygg, en högre sitthöjd eller ett mindre sittdjup. Tveka inte att fråga oss om du har funderingar.

Vi ser aldrig några problem – bara "möbler med möjligheter".

PRODUKT	SEKTIONS- MÖBEL	SOFFA	FÄTÖJ	STOL/ KARMSTOL	PALL	VILBÄDD	BORD	SIDOR
<b>MILJÖARBETE – AGENDA 2030</b>								2–3
BIA								4–7
  BRIDGE								8–13
  BUGG								14–17
CASINO								18–21
  CRICKET								22–25
CRICKET NIVÅ								26–27
DOT								28–29
  EDGE / EDGE GRANDE								30–37
FLEXI								38–41
FLIPPER								42–43
HERON								44–45
JOKER								46–47
KUBB								48–49
  LABYRINT								50–55
MIX								56–57
PAUS								58–59
  POKER								60–63
POKER SILENCE								64–65
QUBE								66–67
RETRO								68–69
  SKATE								70–73
SLIM								74–75
SMAJL								76–77
STRONG								78–81
WELL								82–83
HOX								84–85
FIA								86–87
PEPITA								88–89
UNO								90–91
KOMBINATIONSEXEMPEL								92–100
TYGER & LÄDER								102–103
LEVERANSVILLKOR								104–105
DET SOM INTE SYNS								106
ÅTERBRUK								107
OM KALLIN & FRANZÉN								108

Ingen kan göra allt  
men alla kan göra något!

För oss på Kallin & Franzén är det  
aktuellt att arbeta med följande  
sex globala mål enligt  
AGENDA 2030 för  
hållbar utveckling.

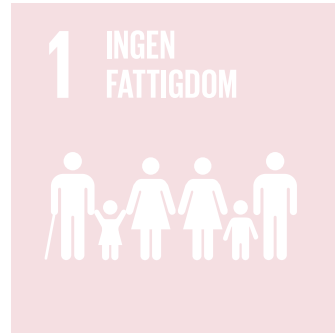

### 3. GOD HÄLSA OCH VÄLBEFINNANDE

#### Vad gör vi redan idag?

- Våra anställda har idag möjlighet att få friskvårdsbidrag.
- Vi ställer krav avseende "socialt ansvarstagande" på de underleverantörer vi har till våra Möbelfaktacertifierade modeller.
- Allmänna utrymmen såsom toaletter/dusch, kök och lunchrum är ombyggda/uppräskade.

#### Vad gör vi framöver?

- Under 2021 ska vi nå målet att majoriteten av våra underleverantörer till produktionen/produkterna, skall omfattas och skriva under på de krav Möbelfakta ställer avseende "socialt ansvarstagande".
- Vi ska fortsätta att fokusera på arbetsmiljön för våra anställda avseende lyftproblematik och arbetsställningar.

### 5. JÄMSTÄLLDHET

#### Vad gör vi redan idag?

- Här ligger vi redan idag i framkant med en bra fördelning bland våra anställda med 50% kvinnor och 50% män. Dessutom har vi en bra blandning vad gäller nationaliteter. Vår strävan är att ha en dynamisk grupp där alla ska känna sig inkluderade. Vår vd tillika styrelseordförande är kvinna.

#### Vad gör vi framöver?

- De kommande åren kommer vi att intensifiera arbetet med att involvera de anställda mer i själva produktionsplaneringen och arbetsmiljö.

### 7. HÅLLBAR ENERGI FÖR ALLA

#### Vad gör vi redan idag?

- Den elektricitet vi förbrukar kommer från Mölndals Energi och är 100% förnybar.

#### Vad gör vi framöver?

- Ett av våra stående mål från år till år är att elförbrukningen skall minska per "producerad krona", vilket innebär att vi väljer energieffektiva produkter, inventarier och maskiner så fort möjlighet ges.

### 8. ANSTÄNDIGA ARBETSVILLKOR OCH EKONOMISK TILLVÄXT

#### Vad gör vi redan idag?

- Tack vare vårt långsiktiga arbete med Möbelfakta kan vi redan idag påvisa säkerställda, fullgoda arbetsvillkor – såväl i vår egen produktion som för berörda underleverantörer i leverantörskedjan.

#### Vad gör vi framöver?

- Vi fortsätter förbättringsarbetet avseende arbetsvillkoren och kommunicerar detta till kunder, arkitekter och slutkunder. Därmed sörjer vi för en fortsatt god ekonomisk tillväxt samtidigt som intresset för dessa frågor ökar.
- Precis som för Mål 3 – God hälsa och välbefinnande – är målet de närmaste åren att inkludera samtliga våra underleverantörer till vår produktion på samma kravnivå som Möbelfakta ställer avseende "anständiga arbetsvillkor".

### 12. HÅLLBAR KONSUMTION OCH PRODUKTION

#### Vad gör vi redan idag?

- En stor del av vår produktportfölj består av möbler, där enskilda komponenter kan bytas ut, såsom sliten klädsel samt delar av stommen.
- Redan från företagets start 1954, har Kallin & Franzén återbrukat och renoverat möbler för såväl privata som offentliga kunder. Detta gäller inte enbart våra egna produkter, utan omfattar även branschkollegornas produkter när detta är möjligt ur sömnads- och tapetserarsynpunkt.

#### Vad gör vi framöver?

- På vår hemsida skall det under 2021 finnas nedladdningsbara "miljöätterningsdokument" på samtliga standardprodukter, i syfte att underlätta för slutkunden, då produktens livscykel är till ända.
- I likhet med målen för elförbrukning, arbetar vi för att minska andelen avfall/deponi för varje producerad krona.
- Hitta eventuell samarbetspartner som kan använda spill från vår produktion, t ex det som blir kvar efter tillskärning av tyger.

### 13. BEKÄMPA KLIMATFÖRÄNDRINGARNA

#### Vad gör vi redan idag?

- Vi har i företaget idag tre tjänstebilar varav en plug-in-hybrid, en hybrid och en dieseldriven transportbil (som är i slutet av sin karriär).
- Då underleverantörer eftersöks, väger parametrarna "korta transportvägar" och "smidigt samarbete" tungt vid sidan om komponenternas kvalitet och pris.
- Vi använder inga ämnen som är klassade på "Reach-förordningen".
- Under 2020 har vi ställt om vår uppvärmning från oljepanna till bergvärme.

#### Vad gör vi framöver?

- Vi fortsätter att följa "Reach-förordningen" när det gäller skadliga ämnen och kemikalier.
- Vi sträva efter att hela tiden välja det mest miljövänliga alternativet, när dessa klarar våra hållfasthets- och livslängdskrav.

Bia är en riktigt komplett sittmöbelse serie med enkel och modern design. Möblera med pallar, fåtöljer, soffor och sektionsoffor – med eller utan mellanliggande bord eller armstöd enligt eget tycke. Välj mellan stomme

i pulverlackerat stål eller gavel i formpressat trä. Klädseln är helt avtagbar på samtliga varianter.  
Design: Staffan Lauthers

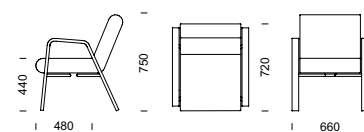

BIA fåtölj i björk

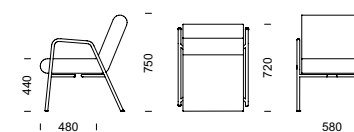

BIA fåtölj i stål rör



BIA fåtölj i björk.



BIA fåtölj i stål rör med hög gavel.



BIA fåtölj i stål rör med armstödsplattor i björk.



BIA fåtölj i stål rör med låg gavel.

**FAKTA** Stomme i pulverlackerat stål rör (silver: RAL 9006). Sittelement i formpressad plywood med stoppning av kallskum. Klädseln är helt avtagbar. Sidogavlar finns i högt och lågt utförande och mellangavlar i stål finns i lågt utförande. Sidogavlar kan även fås i formpressad björkplywood. Den höga gaveln kan förses med armstödsplatta i bok, björk eller ek.

BIA fåtölj i björk (pris i SEK)	b/d/h/sitthöjd/sitsdjup	Tyg-åtgång	Insänt tyg	Prisgr.1	Prisgr. 2	Prisgr. 3	Prisgr. 4
Fåtölj	660/720/750/440/480 mm	1,4 m	5 656	5 969	6 353	6 419	6 606
Extra klädsel	–	1,4 m	1 251	1 826	2 217	2 286	2 475

BIA fåtölj i stål rör (pris i SEK)	b/d/h/sitthöjd/sitsdjup	Tyg-åtgång	Insänt tyg	Prisgr.1	Prisgr. 2	Prisgr. 3	Prisgr. 4
Fåtölj	580/720/750/440/480 mm	1,4 m	4 822	5 133	5 517	5 584	5 770
Extra klädsel	–	1,4 m	1 251	1 826	2 217	2 286	2 475

BIA tillval (pris i SEK)	Trästativ täcklackat, vit/svart	Kromlackat stål rorsstativ	Pulverlackat stål rorsstativ specialkulör	Armstödsplattor	Sjukhusväv
	tillägg/enhet	tillägg/enhet	tillägg/enhet	tillägg/par	tillägg/enhet
fåtölj	504	924 + startkostnad	378 + startkostnad	björk el. bok 488	777
	specialfärg mot tillägg			ek 588	

# BIA soffa & pall

Bia är en riktigt komplett sittmöbelserie med enkel och modern design. Möblera med pallar, fåtöljer, soffor och sektionsoffor med eller utan mellanliggande bord precis som du vill. Välj mellan stomme i helt pulver-

lackerat stål eller gavel i formpressat trä. Klädseln är helt avtagbar på samtliga varianter.

Design: Staffan Lauthers



BIA 2-sitssoffa med låg mellangavel och låga sidogavlar.



BIA 3-sitssoffa

BIA pall

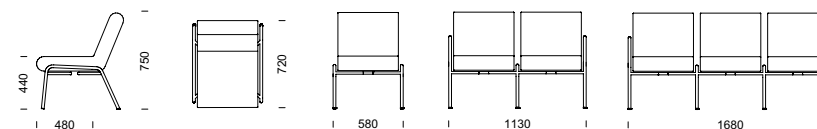

BIA 4-sitssoffa totalbredd 223 cm

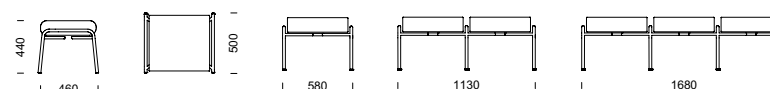

BIA 4-sitspall totalbredd 223 cm



BIA 3-sitspall

**FAKTA** Stomme i pulverlackerat stålrör (silver: RAL 9006). Sittelement i formpressad plywood med stoppning av kallsaum. Klädseln är helt avtagbar. Sidogavlar finns i högt och lågt utförande och mellangavlar i stål finns i lågt utförande. Sidogavlar kan även fås i formpressad björkplywood. Den höga gaveln kan förses med armstödsplatta i bok, björk eller ek.

## BIA sektionmöbel (pris i SEK)

	b/d/h/sitthöjd/sitsdjup	Tyg- åtgång	Insänt tyg	Prisgr.1	Prisgr.2	Prisgr.3	Prisgr.4
1-sitsmodul exkl. gavlar	500/720/750/440/480 mm	1,4 m	4 082	4 394	4 778	4 844	5 031
2-sitssoffa	1130/720/750/440/480 mm	2,8 m	9 130	9 730	10 467	10 596	10 955
3-sitssoffa	1680/720/750/440/480 mm	4,2 m	13 602	14 503	15 608	15 800	16 339
Pall	580/500/440/440/460 mm	0,6 m	2 260	2 353	2 518	2 546	2 627
2-sitspall	1130/500/440/440/460 mm	1,2 m	4 232	4 538	4 867	4 923	5 084
3-sitspall	1680/500/440/440/460 mm	1,8 m	6 201	6 721	7 215	7 302	7 540
Mellangavel, stål (låg)/st	40/-/-/- mm	-	569	569	569	569	569
Sidogavlar, stål (låg alt. hög)/st	50/-/-/- mm	-	739	739	739	739	739
Sidogavlar hög, björk/par	80/-/-/- mm	-	1 575	1 575	1 575	1 575	1 575

**BIA tillval** (se föregående uppslag)



BIA soffa & pall

# BRIDGE fåtölj/soffa

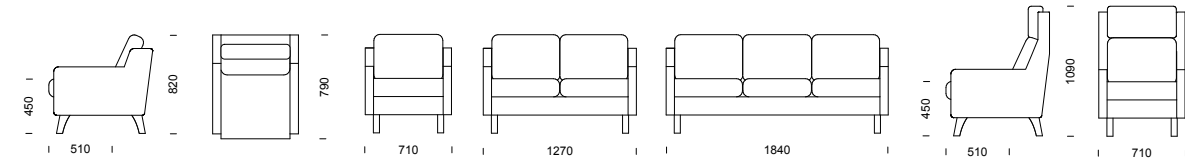

BRIDGE fåtölj/soffa

Med en ren, okomplicerad design samt med relativt smala gavlar och slanka ben – ger Bridge ett fräscht och luftigt intryck. Bridge, som har konventionellt, plant armstöd, är systemmodell till Bugg med lutande

gavel. Båda serierna har givetvis vändbara plymår, avtagbar klädsel samt en rad tillvalsmöjligheter. Design: P. K.



BRIDGE 3-sitssoffa och fåtölj med ben i massiv björk.



BRIDGE 2-sitssoffa



BRIDGE hög fåtölj

**FAKTA** Stomme i massivt trä med nozagbotten. Fast plywoodbotten som tillval. Stoppning i kallskum. All klädsel på både stomme och dynor är helt avtagbar och har förlängda dragkedjor. Ben i massiv björk. Tillval: ben i oljad eller lackad ek alt. i täcklackat utförande, ben i metall och medar i metall. Tillverkas även i specialmått.

BRIDGE fåtölj/soffa (pris i SEK)	b/d/h/sitthöjd/sitsdjup	Tyg-åtgång	Insänt tyg	Prisgr. 1	Prisgr. 2	Prisgr. 3	Prisgr. 4	Läderstandard
Fåtölj	710/790/820/450/510 mm	4,0 m	8 218	9 205	10 295	10 494	11 003	14 690
Fåtölj, hög	710/790/1090/450/510 mm	4,8 m	9 265	10 205	11 426	11 523	12 228	16 631
2-sitssoffa	1270/790/820/450/510 mm	5,7 m	10 969	12 223	13 772	14 057	14 782	19 831
3-sitssoffa	1840/790/820/450/510 mm	7,2 m	13 554	15 078	17 035	17 393	18 312	24 158
Mellanarmstöd	–	0,6 m	1 960	2 030	2 155	2 300	2 486	3 565
Fotpall	500/400/420/420/400 mm	1,2 m	3 429	3 588	3 743	3 831	3 966	5 508
Extra klädsel/dyna	–	1,3 m	1 034	1 121	1 349	1 437	1 528	2 095
Armstödsskydd/par	–	1,1 m	915	1 089	1 309	1 367	1 471	2 062

BRIDGE kan förse med låg, öppen gavel och ben i antingen trä eller metall samt medar. All klädsel på stomme och dynor är helt avtagbar del för del.



BRIDGE tillval	Ben, trä täcklackade, vit/svart	Ben, ek (olja eller lackad)	Ben, metall RAL 9006, silverlack	Ben, förhöjda +20 mm	Medar, metall RAL 9006, silverlack	Fast botten	Hel sitsdyna	Sjukhusväv	Läder-skoning på armstöd	
	tillägg/enhet	tillägg/enhet	tillägg/enhet	tillägg/enhet	tillägg/enhet	tillägg/enhet	tillägg/enhet	sits	pris/par	
fåtölj/1-sitsmodul						568	–	rygg hel	511	1 477
2-sitssoffa/-modul	557	705	1 406	681	773	681	1 193	rygg nedre del	363	
3-sitssoffa/-modul						795		hörnrygg hel	636	
hörnsoffa	1 079	1 636	3 136	1 329	1 796	–	–	hörnrygg nedre del	1 251	
hörnmodul	–	–	–	–	–	738	–		977	

specialfärg mot tillägg

specialfärg mot tillägg

specialfärg mot tillägg

# BRIDGE vårdfåtölj/vårdsoffa

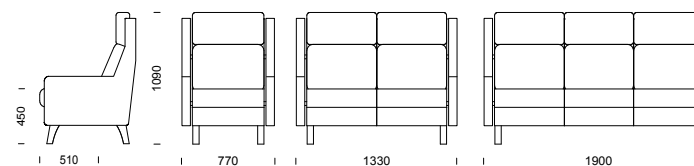

# 11

Bridge vårdfåtölj är försedd med praktiska "smul-springor" såväl mellan sits och rygg som mellan sits och armstöd. Det gör att fåtöljen är extremt enkel att hålla ren och snygg både när det handlar om att avlägsna smulor och damm samt då en noggrannare rengöring med avtorkning eller spritning ska göras.

Största vikt har lagts vid komfort och för att möbelen ska vara lätt att ta sig i och ur. Sitsdynan kan justeras en aning i djupled och nackkudden i höjled. Fåtöljen kan även beställas med högre sitthöjd.

Design: P. K.



BRIDGE vårdfåtölj/vårdsoffa

**FAKTA** Stomme i massivt trä med nozagbotten. Fast plywoodbotten som tillval. Stoppling i kallsaum. Fast klädsel på stomme. Klädseln på dynorna är avtagbar och har förlängda dragkedjor. Ben i massiv björk. Tillval: ben i oljad eller lackad ek alt. i täcklackat utförande, ben i metall och medar i metall.

BRIDGE vårdfåtölj/soffa (pris i SEK)	b/d/h/sitthöjd/sitsdjup	Tyg-åtgång	Insänt tyg	Prisgr.1	Prisgr. 2	Prisgr. 3	Prisgr. 4	Läder standard
Vårdfåtölj/hög rygg med "smulspringor"	770/790/1090/450/510 mm	5,9 m	10 559	11 519	12 709	12 819	13 545	18 248
2-sits vårdsoffa/hög rygg med "smulspringor"	1330/790/1090/450/510 mm	10,2 m	12 634	13 937	15 701	16 028	16 851	22 725
3-sits vårdsoffa/hög rygg med "smulspringor"	1900/790/1090/450/510 mm	11,7 m	15 566	17 190	19 421	19 829	20 875	27 658
Fotpall med vinklinsbar skiva	500/400/420/420/400 mm	1,2 m	3 849	4 008	4 163	4 251	4 386	5 928



BRIDGE tillval	Ben, trä täcklackade, vit/svart	Ben, ek (oljad eller lackad)	Ben, metall RAL 9006, silverlack	Ben, förhöjda +20 mm	Medar, metall RAL 9006, silverlack	Fast botten	Hel sitsdyna	Sjukhusväv		Läder-skoning på armstöd
	tilllägg/enhet	tilllägg/enhet	tilllägg/enhet	tilllägg/enhet	tilllägg/enhet	tilllägg/enhet	tilllägg/enhet	sits	511	pris/par
vårdfåtölj						568	–	rygg hel	511	1477
2-sits vårdsoffa	557	705	1406	681	773	681	1193	rygg nedre del	363	
3-sits vårdsoffa						795				

specialfärg mot tillägg

specialfärg mot tillägg

specialfärg mot tillägg

# BRIDGE sektionsmöbel

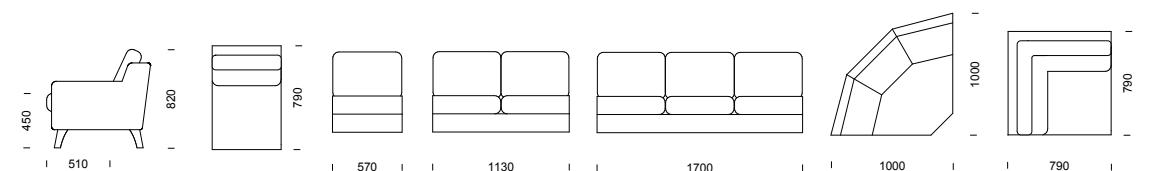

# 13

BRIDGE

Med en ren, okomplicerad design samt med relativt smala gavlar och slanka ben – ger Bridge ett fräscht och luftigt intryck. Bridge, som har konventionellt, plant armstöd, är systemmodell till Bugg med lutande

gavel. Båda serierna har givetvis vändbara plymåer, avtagbar klädsel samt en rad tillvalsmöjligheter. Design: P. K.



BRIDGE kombination 2RH2 med rundat hörn och låg gavel.



BRIDGE kombination 2RH3 med rundat hörn och konventionellt armstöd.



BRIDGE kan förses med låg, öppen gavel och ben i antingen trä eller metall samt medar.

BRIDGE ritningar för fler kombinationer – se sidan 92.

**FAKTA** Stomme i massivt trä med nozagbotten. Fast plywoodbotten som tillval. Stopponing i kallskum. All klädsel på både stomme och dynor är helt avtagbar och har förlängda dragkedjor. Ben i massiv björk. Tillval: ben i oljad eller lackad ek alt. i täcklackat utförande, ben i metall och medar i metall. Tillverkas även i specialmått.

BRIDGE sektionsmöbel (pris i SEK)	b/d/h/sitthöjd/sitsdjup	Tyg-åtgång	Insänt tyg	Prisgr.1	Prisgr. 2	Prisgr. 3	Prisgr. 4	Läder standard
1-sitsmodul	570/790/820/450/510 mm	2,6 m	5 042	5 636	6 345	6 474	6 806	8 812
2-sitsmodul	1130/790/820/450/510 mm	4,3 m	7 793	8 654	9 822	10 037	10 585	13 953
3-sitsmodul	1700/790/820/450/510 mm	5,8 m	10 378	11 509	13 085	13 374	14 115	18 281
Hörndel, rundad	1000x1000 mm	4,2 m	11 513	12 511	13 653	13 862	14 397	17 826
Hörndel, vinkel	790x790 mm	4,2 m	11 513	12 511	13 653	13 862	14 397	17 826
Armstöd/par	Bredd 70 mm	1,8 m	3 176	3 569	3 950	4 020	4 197	5 878
Mellanarmstöd	–	0,6 m	1 980	2 050	2 176	2 322	2 511	3 599
Kombination 1VH2, vinkelhörn	1440x2000 mm	12,9 m	27 525	30 370	33 770	34 393	35 985	46 470
Kombination 1VH3, vinkelhörn	1440x2570 mm	14,4 m	30 110	33 226	37 032	37 730	39 515	50 797
Kombination 2VH2, vinkelhörn	2000x2000 mm	14,6 m	30 276	33 388	37 247	37 956	39 764	51 612
Kombination 2VH3, vinkelhörn	2000x2570 mm	16,1 m	32 861	36 243	40 510	41 292	43 294	55 939
Kombination 3VH3, vinkelhörn	2570x2570 mm	17,6 m	35 446	39 099	43 772	44 629	46 824	60 266
Kombination 2VH2VH2, vinkelhörn	2000x2710x2000 mm	23,1 m	49 582	54 553	60 722	61 856	64 745	83 391
Kombination 3VH3VH3, vinkelhörn	2570x3280x2570 mm	27,6 m	57 337	63 119	70 511	71 864	75 335	96 372
Kombination 1RH2, rundat hörn	1650x2210 mm	12,9 m	27 525	30 370	33 770	34 393	35 985	46 470
Kombination 1RH3, rundat hörn	1650x2780 mm	14,4 m	30 110	33 226	37 032	37 730	39 515	50 797
Kombination 2RH2, rundat hörn	2210x2210 mm	14,6 m	30 276	33 388	37 247	37 956	39 764	51 612
Kombination 2RH3, rundat hörn	2210x2780 mm	16,1 m	32 861	36 243	40 510	41 292	43 294	55 939
Kombination 3RH3, rundat hörn	2780x2780 mm	17,6 m	35 446	39 099	43 772	44 629	46 824	60 266
Kombination 2RH2RH2, rundat hörn	2210x3130x2210 mm	23,1 m	49 582	54 553	60 722	61 856	64 745	83 391
Kombination 3RH3RH3, rundat hörn	2780x3700x2780 mm	27,6 m	57 337	63 119	70 511	71 864	75 335	96 372
Extra klädsel/dyna	–	1,3 m	1 034	1 121	1 349	1 437	1 528	2 095
Armstödsskydd/par	–	1,1 m	915	1 089	1 309	1 367	1 471	2 062

**BRIDGE tillval** (se föregående uppslag)



# BUGG fåtölj/soffa

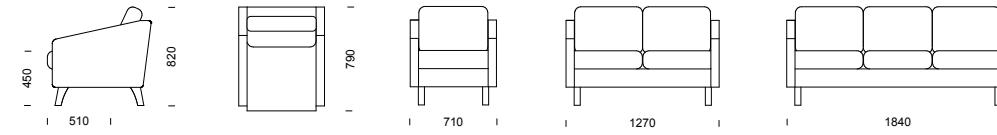

15

BUGG fåtölj/soffa

Med en karakteristiskt lutande gavel och slanka ben, skapar Bugg lätt en härlig och nostalgisk känsla av 60-tal, dock utan att ge upp sitt moderna och fräscha uttryck. Bugg är systemmodell till Bridge, som har ett

mer konventionellt, plant armstöd. Båda har givetvis vändbara plymår, avtagbar klädsel samt en rad tillvalsmöjligheter. Design: P. K.



BUGG 2-sitssoffa

BUGG 3-sitssoffa med ben i massiv björk.

BUGG fåtölj

BUGG kan fås med ben i antingen trä eller metall samt medar.

All klädsel på stomme och dynor är helt avtagbar och har förlängda dragkedjor.



BUGG har ett lutande armstöd som ger en känsla av 60-tal.

**FAKTA** Stomme i massivt trä med nozagbotten. Fast plywoodbotten som tillval. Stopning i kallskum. All klädsel på både stomme och dynor är helt avtagbar och har förlängda dragkedjor. Ben i massiv björk. Tillval: ben i oljad eller lackad ek alt. i täcklackat utförande, ben i metall och medar i metall. Tillverkas även i specialmått.

BUGG fåtölj/soffa (pris i SEK)	b/d/h/sitthöjd/sitsdjup	Tyg-åtgång	Insänt tyg	Prisgr.1	Prisgr. 2	Prisgr. 3	Prisgr. 4	Läderstandard
Fåtölj	710/790/820/450/510 mm	4,0 m	8 218	9 205	10 295	10 494	11 003	14 690
2-sitssoffa	1270/790/820/450/510 mm	5,7 m	10 969	12 223	13 772	14 057	14 782	19 831
3-sitssoffa	1840/790/820/450/510 mm	7,2 m	13 554	15 078	17 035	17 393	18 312	24 158
Mellanarmstöd	–	0,6 m	1 960	2 030	2 155	2 300	2 486	3 565
Extra klädsel/dyna	–	1,3 m	1 034	1 121	1 349	1 437	1 528	2 095
Armstödsskydd/par	–	1,1 m	915	1 089	1 309	1 367	1 471	2 062

BUGG tillval	Ben, trä täcklackade, vit/svart	Ben, ek (oljad eller lackad)	Ben, metall RAL 9006, silverlack	Ben, ek förhöjda +20 mm	Medar, metall RAL 9006, silverlack	Fast botten	Hel sitsdyna	Sjukhusväv	Läderskoning på armstöd	
	tillägg/enhet	tillägg/enhet	tillägg/enhet	tillägg/enhet	tillägg/enhet	tillägg/enhet	tillägg/enhet	sits	pris/par	
fåtölj/1-sitsmodul						568	–	rygg hel	511	1 477
2-sitssoffa/-modul	557	705	1 406	681	773	681	1 193	rygg nedre del	363	
3-sitssoffa/-modul						795		hörsits	636	
hörnsoffa	1 079	1 636	3 136	1 329	1 796	–	–	hörnrygg hel	1 251	
hörnmodul	–	–	–	–	–	738	–	hörnrygg nedre del	977	

specialfärg mot tillägg

specialfärg mot tillägg

specialfärg mot tillägg

# BUGG sektionsmöbel

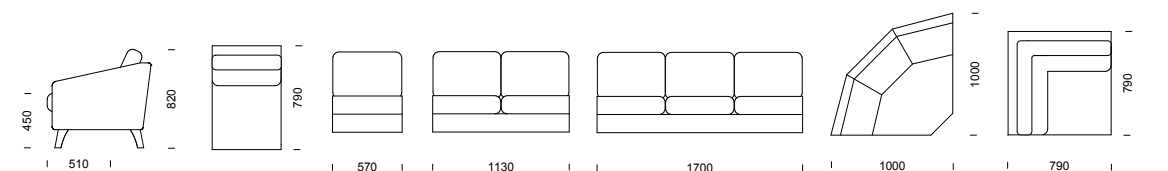

# 17

Med en karakteristiskt lutande gavel och slanka ben, skapar Bugg lätt en härlig och nostalgisk känsla av 60-tal, dock utan att ge upp sitt moderna och fräscha uttryck. Bugg är systemmodell till Bridge, som har ett

mer konventionellt, plant armstöd. Båda har givetvis vändbara plymåer, avtagbar klädsel samt en rad tillvalsmöjligheter. Design: P. K.



BUGG kombination 2VH2 med vinkelhörn.

BUGG ritningar för fler kombinationer – se sidan 93.

**FAKTA** Stomme i massivt trä med nozagbotten. Fast plywoodbotten som tillval. Stoppling i kallsaum. All klädsel på både stomme och dynor är helt avtagbar och har förlängda dragkedjor. Ben i massiv björk. Tillval: ben i oljad eller lackad ek alt. i täcklackat utförande, ben i metall och medar i metall. Tillverkas även i specialmått.

BUGG sektion

BUGG kan fås med ben i antingen trä eller metall samt medar. All klädsel på stomme och dynor är helt avtagbar och har förlängda dragkedjor.



BUGG har ett lutande armstöd som ger en känsla av 60-tal.

BUGG sektionsmöbel (pris i SEK)	b/d/h/sitthöjd/sitsdjup	Tyg-åtgång	Insänt tyg	Prisgr.1	Prisgr.2	Prisgr.3	Prisgr.4	Läderstandard
1-sitsmodul	570/790/820/450/510 mm	2,6 m	5 042	5 636	6 345	6 474	6 806	8 812
2-sitsmodul	1130/790/820/450/510 mm	4,3 m	7 793	8 654	9 822	10 037	10 585	13 953
3-sitsmodul	1700/790/820/450/510 mm	5,8 m	10 378	11 509	13 085	13 374	14 115	18 281
Hörndel, rundad	1000x1000 mm	4,2 m	11 513	12 511	13 653	13 862	14 397	17 826
Hörndel, vinkel	790x790 mm	4,2 m	11 513	12 511	13 653	13 862	14 397	17 826
Armstöd/par	Bredd 70 mm	1,8 m	3 176	3 569	3 950	4 020	4 197	5 878
Mellanarmstöd	–	0,6 m	1 980	2 050	2 176	2 322	2 511	3 599
Kombination 1VH2, vinkelhörn	1440x2000 mm	12,9 m	27 525	30 370	33 770	34 393	35 985	46 470
Kombination 1VH3, vinkelhörn	1440x2570 mm	14,4 m	30 110	33 226	37 032	37 730	39 515	50 797
Kombination 2VH2, vinkelhörn	2000x2000 mm	14,6 m	30 276	33 388	37 247	37 956	39 764	51 612
Kombination 2VH3, vinkelhörn	2000x2570 mm	16,1 m	32 861	36 243	40 510	41 292	43 294	55 939
Kombination 3VH3, vinkelhörn	2570x2570 mm	17,6 m	35 446	39 099	43 772	44 629	46 824	60 266
Kombination 2VH2VH2, vinkelhörn	2000x2710x2000 mm	23,1 m	49 582	54 553	60 722	61 856	64 745	83 391
Kombination 3VH3VH3, vinkelhörn	2570x3280x2570 mm	27,6 m	57 337	63 119	70 511	71 864	75 335	96 372
Kombination 1RH2, rundat hörn	1650x2210 mm	12,9 m	27 525	30 370	33 770	34 393	35 985	46 470
Kombination 1RH3, rundat hörn	1650x2780 mm	14,4 m	30 110	33 226	37 032	37 730	39 515	50 797
Kombination 2RH2, rundat hörn	2210x2210 mm	14,6 m	30 276	33 388	37 247	37 956	39 764	51 612
Kombination 2RH3, rundat hörn	2210x2780 mm	16,1 m	32 861	36 243	40 510	41 292	43 294	55 939
Kombination 3RH3, rundat hörn	2780x2780 mm	17,6 m	35 446	39 099	43 772	44 629	46 824	60 266
Kombination 2RH2RH2, rundat hörn	2210x3130x2210 mm	23,1 m	49 582	54 553	60 722	61 856	64 745	83 391
Kombination 3RH3RH3, rundat hörn	2780x3700x2780 mm	27,6 m	57 337	63 119	70 511	71 864	75 335	96 372
Extra klädsel/dyna	–	1,3 m	1 034	1 121	1 349	1 437	1 528	2 095
Armstödsskydd/par	–	1,1 m	915	1 089	1 309	1 367	1 471	2 062

BUGG tillval (se föregående uppslag)

# CASINO fåtölj/soffa

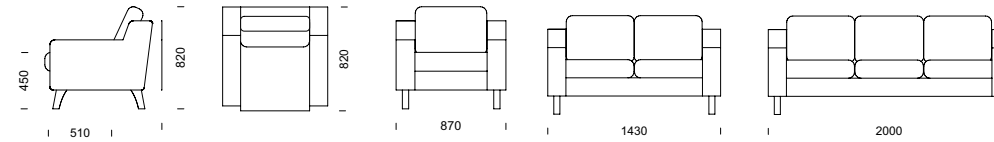

# 19

CASINO fåtölj/soffa

Casino erbjuder en härlig sittkomfort med sina lägre och kraftiga men samtidigt bekväma armstöd. Sittmöblen passar utmärkt både som hörnsoffa i olika storlekar och som sittgrupp bestående av enskilda

soffor och fåtöljer. Casino har helt avtagbar klädsel. Välj till smäckra och mycket stabila mellanarmstöd som enkelt placeras mellan valfria sittdynor.



CASINO 2-sitssoffa med ben i björk.

CASINO fåtölj med ben i björk.



CASINO 3-sitssoffa med ben i björk.

**FAKTA** Stomme i massivt trä med nozagbotten. Fast plywoodbotten som tillval. Stoppling i kallskum. All klädsel på både stomme och dynor är helt avtagbar och har förlängda dragkedjor. Ben i massiv björk. Ben i oljad eller lackad ek alt. i täcklackat utförande finns som tillval. Medar finns mot tillägg. Tillverkas även i specialmått.

## CASINO fåtölj/soffa (pris i SEK)

	b/d/h/sitthöjd/sitsdjup	Tyg-åtgång	Insänt tyg	Prisgr. 1	Prisgr. 2	Prisgr. 3	Prisgr. 4	Läder standard
Fåtölj	870/820/820/450/510 mm	4,8 m	9 279	10 242	11 570	11 802	12 447	16 111
2-sitssoffa	1430/820/820/450/510 mm	6,6 m	12 435	13 679	15 507	15 826	16 714	21 750
3-sitssoffa	2000/820/820/450/510 mm	8,1 m	15 279	16 835	19 022	19 402	20 463	26 495
Mellanarmstöd	–	0,6 m	1 960	2 030	2 155	2 300	2 486	3 565
Extra klädsel/dyna	–	1,3 m	1 034	1 121	1 349	1 437	1 528	2 095
Armstödsskydd/par	–	1,1 m	915	1 089	1 309	1 367	1 471	2 062

## CASINO tillval

	Ben, trä täcklackade, vit/svartfärg	Ben, ek (oljad eller lackad)	Ben, metall RAL 9006, silverlack	Ben, svarvade m. ställbar fot	Ben, förhöjda +20 mm	Medar, metall RAL 9006, silverlack	Fast botten	Hel sitsdyna	Sjukhusväv	Läder-skoning på armstöd
	tillägg/enhet	tillägg/enhet	tillägg/enhet	tillägg/enhet	tillägg/enhet	tillägg/enhet	tillägg/enhet	tillägg/enhet	sits	pris/par
fåtölj/1-sitsmodul							568	–	rygg hel	511
2-sitssoffa/-modul	557	705	590	647	681	773	681	1 193	rygg nedre del	511
3-sitssoffa/-modul							795		hörnrygg	363
hörnssoffa	1 079	1 636	1 352	1 432	1 329	1 796	–	–	hörnrygg hel	636
hörnmodul	–	–	–	–	–	–	738	–	hörnrygg nedre del	1 251
	specialfärg mot tillägg		specialfärg mot tillägg				specialfärg mot tillägg			977
										1 477

CASINO kan fås med svarvade ben och ställbar fot.

All klädsel på stomme och dynor är helt avtagbar och har förlängda dragkedjor.

Placera mellanarmstöd varhelst dessa behövs.

CASINO, samt flera andra av våra sittmöbler, kan tillverkas som special med standardarmstöd mellan sektioner.



# CASINO sektionsmöbel

Casino erbjuder en härlig sittkomfort med sina lägre och kraftiga men samtidigt bekväma armstöd. Sittmöbelen passar utmärkt både som hörnsoffa i olika storlekar och som sittgrupp bestående av enskilda

soffor och fåtöljer. Casino har helt avtagbar klädsel. Välj till smäckra och mycket stabila mellanarmstöd som enkelt placeras mellan valfria sittdynor.



CASINO kombination 2RH2 med rundat hörn.

All klädsel på stomme och dynor är helt avtagbar och har förlängda dragkedjor.



Placera mellanarmstöd varhelst dessa behövs.



CASINO, samt flera andra av våra sittmöbler, kan tillverkas som special med standardarmstöd mellan sektioner.

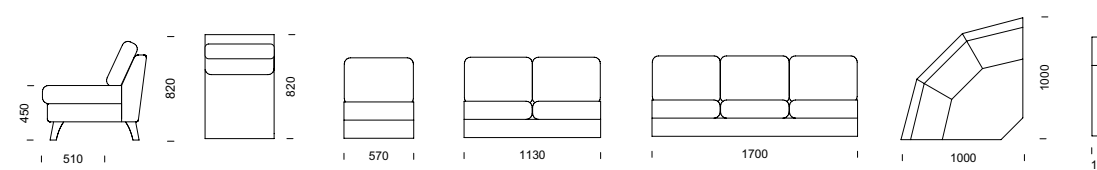

CASINO ritningar för fler kombinationer – se sidan 94.

# 21

CASINO sektion

**FAKTA** Stomme i massivt trä med nozagbotten. Fast plywoodbotten som tillval. Stoppling i kallsaum. All klädsel på både stomme och dynor är helt avtagbar och har förlängda dragkedjor. Ben i massiv björk. Ben i oljad eller lackad ek alt. i täcklackat utförande finns som tillval. Medar finns mot tillägg. Tillverkas även i specialmått.

CASINO sektionsmöbel (pris i SEK)	b/d/h/sitthöjd/sitsdjup	Tyg-åtgång	Insänt tyg	Prisgr.1	Prisgr.2	Prisgr.3	Prisgr.4	Läderstandard
1-sitsmodul	570/820/820/450/510 mm	2,8 m	5 618	6 240	7 015	7 151	7 526	9 664
2-sitsmodul	1130/820/820/450/510 mm	4,6 m	8 774	9 678	10 953	11 174	11 793	15 304
3-sitsmodul	1700/820/820/450/510 mm	6,1 m	11 617	12 833	14 466	14 750	15 542	20 048
Hörndel, rundad	1000x1000 mm	4,4 m	12 773	14 168	15 386	15 600	16 189	19 548
Hörndel, vinkel	820x820 mm	4,4 m	12 773	14 168	15 386	15 600	16 189	19 548
Armstöd/par	Bredd 150 mm	2,0 m	3 661	4 002	4 555	4 652	4 921	6 447
Mellanarmstöd	–	0,6 m	1 960	2 030	2 155	2 300	2 486	3 565
Kombination 1VH2, vinkelhörn	1540x2100 mm	13,8 m	30 826	34 088	37 908	38 576	40 428	50 963
Kombination 1VH3, vinkelhörn	1540x2670 mm	15,1 m	33 669	37 242	41 421	42 152	44 178	55 707
Kombination 2VH2, vinkelhörn	2100x2100 mm	15,6 m	33 982	37 526	41 846	42 600	44 695	56 601
Kombination 2VH3, vinkelhörn	2100x2670 mm	16,9 m	36 826	40 680	45 359	46 176	48 445	61 346
Kombination 3VH3, vinkelhörn	2670x2670 mm	18,2 m	39 669	43 835	48 873	49 752	52 194	66 090
Kombination 2VH2VH2, vinkelhörn	2100x2770x2100 mm	24,6 m	55 529	61 371	68 183	69 372	72 677	91 453
Kombination 3VH3VH3, vinkelhörn	2670x3340x2670 mm	28,5 m	64 059	70 836	78 725	80 102	83 925	105 687
Kombination 1RH2, rundat hörn	1720x2280 mm	13,8 m	30 826	34 088	37 908	38 576	40 428	50 963
Kombination 1RH3, rundat hörn	1720x2850 mm	15,1 m	33 669	37 242	41 421	42 152	44 178	55 707
Kombination 2RH2, rundat hörn	2280x2280 mm	15,6 m	33 982	37 526	41 846	42 600	44 695	56 601
Kombination 2RH3, rundat hörn	2280x2850 mm	16,9 m	36 826	40 680	45 359	46 176	48 445	61 346
Kombination 3RH3, rundat hörn	2850x2850 mm	18,2 m	39 669	43 835	48 873	49 752	52 194	66 090
Kombination 2RH2RH2, rundat hörn	2280x3130x2280 mm	24,6 m	55 529	61 371	68 183	69 372	72 677	91 453
Kombination 3RH3RH3, rundat hörn	2850x3700x2850 mm	28,5 m	64 059	70 836	78 725	80 102	83 925	105 687
Extra klädsel/dyna	–	1,3 m	1 034	1 121	1 349	1 437	1 528	2 095
Armstödsskydd/par	–	1,1 m	915	1 089	1 309	1 367	1 471	2 062

CASINO tillval (se föregående uppslag)

# CRICKET fåtölj/soffa



# 23

CRICKET fåtölj/soffa

Komplett soffserie med viktiga funktioner inte minst i miljöer för vård och omsorg. Den rena designen ger ett modernt uttryck där distansen mellan sits, rygg och gavlar inte bara ger en svävande känsla utan dessutom skänker en unik möjlighet till avtorkning. Möbeln kan dessutom försees med eluttag och USB-

anslutning. Flexibla Cricket finns från fåtölj till riktigt stora kombinationer för att bli exakt så lång som krävs. Den har ben, medar eller sockel. Cricket levereras med fastspikad klädsel som standard. Mot tillägg finns avtagbar klädsel (se Cricket tillval). Design: P. K.

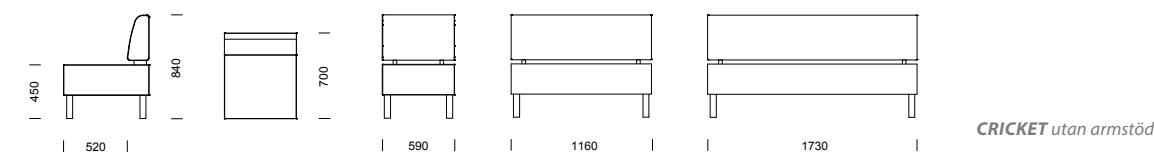

CRICKET utan armstöd

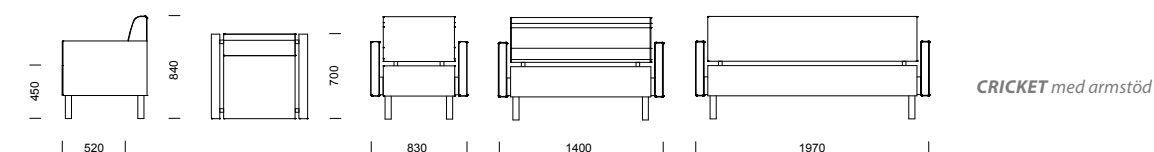

CRICKET med armstöd



CRICKET 3-sitssoffa med armstöd, medar i pulverlackerat stål.



CRICKET 2-sitssoffa utan armstöd, medar i pulverlackerat stål.



CRICKET 3-sitssoffa med armstöd, metallben.



CRICKET kan försees med ben i trä med metallkrage.



CRICKET fåtölj utan armstöd, medar i pulverlackerat stål.

**FAKTA** Stomme i massivt trä med nozagbotten. Stoppning i kallskum. Rekommenderas klädd i konstläder. Avstånd mellan sits, rygg och gavlar ger god avtorkningsmöjlighet. Standard är fast klädsel och ben i björk. Mot tillägg kan avtagbar klädsel fås liksom ben i lackad bok, oljad eller lackad ek samt ben i täcklackat utförande alternativt sockel, metallben och silverlackade medar.

## CRICKET fåtölj/soffa (pris i SEK)

	b/d/h/sitthöjd/sitsdjup	Tyg-åtgång	Insänt tyg	Prisgr.1	Prisgr.2	Prisgr.3	Prisgr.4
Fåtölj utan armstöd	590/700/840/450/520 mm	2,1 m	5 912	6 514	7 057	7 152	7 416
2-sitssoffa utan armstöd	1160/700/840/450/520 mm	2,9 m	8 728	9 604	10 472	10 625	11 045
3-sitssoffa utan armstöd	1730/700/840/450/520 mm	3,8 m	10 555	11 692	12 859	13 063	13 629
Fåtölj med armstöd	830/700/840/450/520 mm	3,9 m	7 807	8 648	9 597	9 764	10 225
2-sitssoffa med armstöd	1400/700/840/450/520 mm	4,7 m	10 623	11 739	13 013	13 236	13 854
3-sitssoffa med armstöd	1970/700/840/450/520 mm	5,6 m	12 450	13 826	15 399	15 675	16 438
Prydnadskuddar / par	350 x 350 mm	0,8 m	759	1 047	1 257	1 294	1 395
Prydnadskuddar / par	400 x 400 mm	1,0 m	1 001	1 373	1 635	1 681	1 807
Prydnadskuddar / par	500 x 500 mm	1,2 m	1 112	1 471	1 739	1 781	1 906

## CRICKET tillval

	Ben, trä täcklackade, vit/svart	Ben, lackad bok el. ek, oljad ek	Ben, trä med metallkrage, silverlack	Ben, metall, RAL 9006, silverlack	Sockel, björk	Ben, förhöjda +20 mm	Medar, metall, RAL 9006, silverlack	Avtagbar klädsel, utan armstöd	Avtagbar klädsel, med armstöd	Uttag EI 230V/USB
	tillägg/enhet	tillägg/enhet	tillägg/enhet	tillägg/enhet	tillägg/enhet	tillägg/enhet	tillägg/enhet	tillägg/enhet	tillägg/enhet	
fåtölj/1-sitsmodul					2 045			533	716	offe-reras
2-sitssoffa/-modul	557	705	590	590	2 386	681	773	659	830	
3-sitssoffa/-modul					2 727			773	954	
tillval hjul, 4 st	-	-	-	2 100	-	-	-	-	-	
hörnssoffa	1 079	1 636	1 352	1 352	5 114	1 329	1 796	2 216	2 365	
	specialfärg mot tillägg			specialfärg mot tillägg			specialfärg mot tillägg			

# CRICKET sektionsmöbel

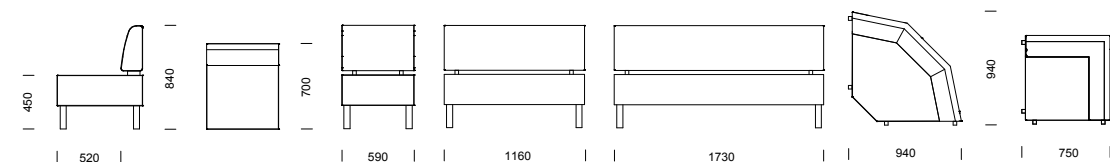

CRICKET ritningar för kombinationer – se sidan 96–97.

# 25

CRICKET sektionsmöbel

Komplett soffserie med viktiga funktioner inte minst i miljöer för vård och omsorg. Den rena designen ger ett modernt uttryck där distansen mellan sits, rygg och gavlar inte bara ger en svävande känsla utan dessutom skänker en unik möjlighet till avtorkning. Möbelen kan dessutom förses med eluttag och USB-

anslutning. Flexibla Cricket finns från fåtölj till riktigt stora kombinationer för att bli exakt så lång som krävs. Den har ben, medar eller sockel. Cricket levereras med fastspikad klädsel som standard. Mot tillägg finns avtagbar klädsel (se Cricket tillval). Design: P. K.



CRICKET kombination vinkelhörn 2VH2 med armstöd.



CRICKET kombination rundat hörn 3RH2 med armstöd.



CRICKET kan förses med ben i trä med metallkrage.

**FAKTA** Stomme i massivt trä med nozagbotten. Stoppning i kallsfum. Rekommenderas klädd i konstläder. Avstånd mellan sits, rygg och gavlar ger god avtorkningsmöjlighet. Standard är fast klädsel och ben i björk. Mot tillägg kan avtagbar klädsel fås liksom ben i lackad bok, oljad eller lackad ek samt ben i täcklackat utförande alternativt sockel, metallben och silverlackade medar.

## CRICKET sektionsmöbel (pris i SEK)

	b/d/h/sitthöjd/sitsdjup	Tyg-åtgång	Insänt tyg	Prisgr. 1	Prisgr. 2	Prisgr. 3	Prisgr. 4
1-sitsmodul	590/700/840/450/520 mm	2,1 m	5 912	6 514	7 057	7 152	7 416
2-sitsmodul	1160/700/840/450/520 mm	2,9 m	8 728	9 604	10 472	10 625	11 045
3-sitsmodul	1730/700/840/450/520 mm	3,8 m	10 555	11 692	12 859	13 063	13 629
Hörndel, vinkel med distans	750/750/840/450/520 mm	3,2 m	7 786	8 679	9 548	9 699	10 121
Hörndel, rundad med distans	940/940/840/450/520 mm	3,5 m	9 403	10 334	11 285	11 452	11 912
Armstödspar med distans	120 mm	1,8 m	1 895	2 134	2 540	2 611	2 809
Komb. vinkelhörn utan armstöd 1VH2	1340X1910 mm	8,2 m	22 425	24 798	27 076	27 475	28 582
Komb. vinkelhörn utan armstöd 1VH3	1340X2480 mm	9,1 m	24 252	26 885	29 463	29 915	31 166
Komb. vinkelhörn utan armstöd 2VH2	1910X1910 mm	9,0 m	25 241	27 889	30 492	30 948	32 212
Komb. vinkelhörn utan armstöd 2VH3	1910X2480 mm	9,9 m	27 068	29 976	32 879	33 387	34 795
Komb. vinkelhörn utan armstöd 3VH3	2480X2480 mm	10,8 m	28 895	32 063	35 265	35 826	37 379
Komb. rundat hörn utan armstöd 1RH2	1530X2100 mm	8,5 m	24 042	26 453	28 814	29 229	30 374
Komb. rundat hörn utan armstöd 1RH3	1530X2670 mm	9,4 m	25 869	28 540	31 202	31 667	32 957
Komb. rundat hörn utan armstöd 2RH2	2100X2100 mm	9,3 m	26 858	29 544	32 230	32 701	34 003
Komb. rundat hörn utan armstöd 2RH3	2100X2670 mm	10,2 m	28 685	31 630	34 616	35 140	36 587
Komb. rundat hörn utan armstöd 3RH3	2670X2670 mm	11,1 m	30 512	33 718	37 003	37 578	39 171
Komb. vinkelhörn med armstöd 1VH2	1460X2030 mm	10,0 m	24 320	26 931	29 617	30 088	31 391
Komb. vinkelhörn med armstöd 1VH3	1460X2600 mm	10,9 m	26 147	29 019	32 004	32 526	33 974
Komb. vinkelhörn med armstöd 2VH2	2030X2030 mm	10,8 m	27 136	30 023	33 032	33 560	35 020
Komb. vinkelhörn med armstöd 2VH3	2030X2600 mm	11,7 m	28 963	32 110	35 420	35 999	37 604
Komb. vinkelhörn med armstöd 3VH3	2600X2600 mm	12,6 m	30 790	34 197	37 806	38 437	40 188
Komb. rundat hörn med armstöd 1RH2	1650X2220 mm	10,3 m	25 937	28 586	31 355	31 840	33 182
Komb. rundat hörn med armstöd 1RH3	1650X2790 mm	11,2 m	27 764	30 674	33 742	34 279	35 766
Komb. rundat hörn med armstöd 2RH2	2220X2220 mm	11,1 m	28 753	31 677	34 771	35 314	36 812
Komb. rundat hörn med armstöd 2RH3	2220X2790 mm	12,0 m	30 580	33 765	37 157	37 752	39 396
Komb. rundat hörn med armstöd 3RH3	2790X2790 mm	12,9 m	32 407	35 852	39 544	40 191	41 979

CRICKET tillval (se föregående uppslag)

Samtliga mått avser kombination med distans mellan sektioner. Då distans inte används avgår 50 mm per skarv.

# CRICKET NIVÅ soffa

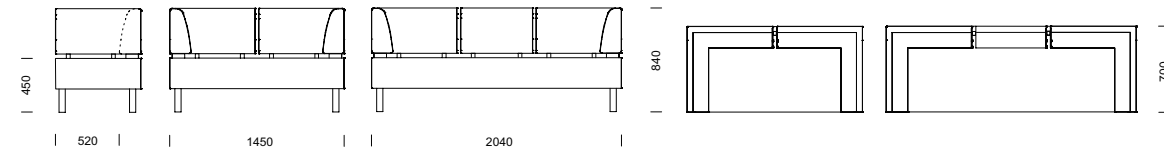

# 27

Tvåsits- och tresitssoffa i Cricketfamiljen med en mer omfattande känsla och samma viktiga funktioner för exempelvis vård- och omsorgsmiljöer. Distansen mellan de olika sektionerna skänker inte bara en svävande känsla utan innebär dessutom en unik möjlighet till effektiv avtorkning och enklare städning.

Möbeln har antingen metallben, träben med metallfäste eller medar och kan försees med eluttag och USB-anslutning. Cricket levereras med fastspikad klädsel som standard. Som tillval finns avtagbar klädsel. Design: P. K.



CRICKET NIVÅ 3-sitssoffa med metallmedar.

CRICKET NIVÅ kan försees med ben i trä med metallkrage.



CRICKET NIVÅ 2-sitssoffa.



CRICKET NIVÅ soffa

**FAKTA** Stomme i massivt trä med nozagbotten. Stoppning i kallskum. Rekommenderas klädd i konstläder. Avstånd mellan sits och rygg samt mellan ryggsektioner ger god avtorkningsmöjlighet. Fast klädsel. Standard är metallben eller ben i trä med metallkrage medan silverlackade medar kan fås mot tillägg.

CRICKET NIVÅ soffa (pris i SEK)	b/d/h/sithöjd/sitsdjup	Tyg-åtgång	Insänt tyg	Prisgr. 1	Prisgr. 2	Prisgr. 3	Prisgr. 4
2-sitssoffa	1450/700/840/450/520 mm	4,5 m	11 960	13 098	14 074	14 461	14 945
3-sitssoffa	2040/700/840/450/520 mm	5,9 m	13 694	15 062	16 185	16 629	17 187
Prydnadskuddar / par	350 x 350 mm	0,8 m	759	1 047	1 257	1 294	1 395
Prydnadskuddar / par	400 x 400 mm	1,0 m	1 001	1 373	1 635	1 681	1 807
Prydnadskuddar / par	500 x 500 mm	1,2 m	1 112	1 471	1 739	1 781	1 906

CRICKET NIVÅ tillval	Ben, trä täcklackade, vit/svart	Ben, lackad bok el. ek, oljad ek	Ben, förhöjda +20 mm	Medar, metall, RAL 9006, silverlack	Uttag EI 230V/USB
	tillägg/enhet	tillägg/enhet	tillägg/enhet	tillägg/enhet	offereras
2-sitssoffa/-modul	557	705	681	773	
3-sitssoffa/-modul					

# DOT pall

Möbler med möjligheter har alltid varit devisen för Kalin & Franzén. Ett spännande exempel på detta är DOT. En möbel som med sin enkelhet ger så många möjligheter. På den stora välkomnande pallen, som finns med två olika ryggar, kan man placera "tillbehör" efter

funktion. Till exempel kan du förse Dot med eluttag och USB-anslutning. Skall den erbjuda plats för tre, sex eller vara öppen för alla? Kombinera färger och material så passar den i alla miljöer. Design: Märten Cyrén & Jonas Osslund.

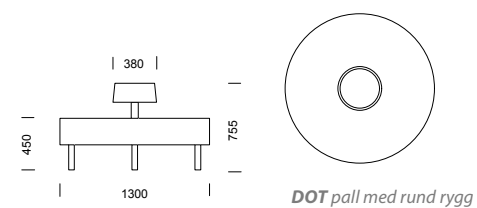

DOT pall med rund rygg

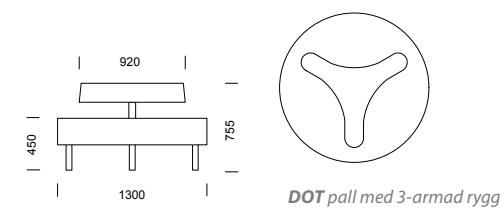

DOT pall med 3-armad rygg

# 29

DOT pall



DOT pall med rund rygg.

DOT pall med 3-armad rygg.

**FAKTA** Pulverlackerade ben/mittstolpe i metall silver. Fast klädsel och stoppning av kallsaum.

DOT pall (pris i SEK)	b/d/h/sitthöjd/sitsdjup	Tyg-åtgång	Insänt tyg	Prisgr.1	Prisgr. 2	Prisgr. 3	Prisgr. 4
Pall med runt ryggstöd	1300/1300/755/450 mm	2,8 m	8 288	9 035	9 748	9 873	10 218
Pall med 3-armat ryggstöd	1300/1300/755/450 mm	3,7 m	9 087	9 984	11 040	11 222	11 735

DOT tillval (pris i SEK)	Ben/mittstolpe, kromlack	Hjul	Delad klädsel	Uttag EI 230V/USB
	tillägg/enhet	tillägg/4 st	tillägg/enhet	offereras
pall	1 365	2 100	882	



# EDGE soffa/pall



# 31

EDGE soffa/pall

Edge soffor finns i fler spännande utföranden. Mest iögonfallande är sannolikt fästmanssoffan som även finns i en hög variant. Båda går att kombinera med

moduler ur Edge sektionsserie. Möbeln kan försees med eluttag och USB-anslutning. Design: Eva Nyberg och Catarina von Matérn – CAVA Design

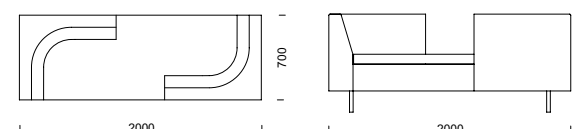
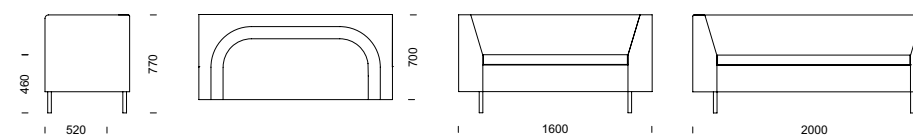

EDGE 3-sitssoffa



EDGE fästmanssoffa



EDGE 3-sitspall med armstöd.



EDGE kan försees med ben i trä med metallkrage.



EDGE pall

**FAKTA** Stomme i plywood och foam samt stoppning av kallsaum. Avtagbar klädsel på sitsdynor. Som standard är sitsen fastsatt med kardborreband. Fastskruvad sitsdyna är tillval. Standard är ben i björk eller silverlackerad metall. Mot tillägg finns ben i lackad bok, oljad eller lackad ek liksom sockel samt små medar.

### EDGE soffa/pall (pris i SEK)

	b/d/h/sitthöjd/sitsdjup	Tyg-åtgång	Insänt tyg	Prisgr.1	Prisgr. 2	Prisgr. 3	Prisgr. 4	Läder standard
2-sitssoffa med armstöd	1600/700/770/460/520 mm	5,5 m	13 232	14 785	16 383	16 662	17 436	21 843
3-sitssoffa med armstöd	2000/700/770/460/520 mm	6,3 m	15 599	17 415	19 245	19 565	20 453	25 502
Fästmanssoffa låg	2000/700/770/460/520 mm	6,0 m	16 656	18 474	20 218	20 522	21 366	26 175
Pall	700/700/460/460/700 mm	2,3 m	5 275	5 944	6 613	6 729	7 053	8 896
3-sitspall med armstöd	2000/700/770/460/520 mm	4,1 m	11 823	13 119	14 310	14 518	15 096	18 381
Prydnadskuddar / par	350 x 350 mm	0,8 m	759	1 047	1 257	1 294	1 395	-
Prydnadskuddar / par	400 x 400 mm	1,0 m	1 001	1 373	1 635	1 681	1 807	-
Prydnadskuddar / par	500 x 500 mm	1,2 m	1 112	1 471	1 739	1 781	1 906	-

### EDGE tillval (pris i SEK)

	Ben, lackad bok el. ek, oljad ek	Ben, trä med metallkrage, silverlack	Små medar, metall, RAL 9006, silverlack	Medar, metall, RAL 9006, silverlack	Sockel, björk el. täcklackad	Fastskruvad sitsdyna	Sjukhusväv	Uttag EI 230V/USB
	tillägg/enhet	tillägg/enhet	tillägg/4 st	tillägg/enhet	tillägg/enhet	tillägg/enhet	tillägg/enhet	
fåtölj/1-sitsmodul					2 045	738	546	offereras
2-sitssoffa/-modul	705	590	1 251	773	2 386	943	1 056	
3-sitssoffa/-modul					2 727	1 171	1 556	
hörnssoffa	1 636	1 328	-	1 710	-	-	-	
hörndel	-	-	-	-	-	738	546	
U-soffa	2 693	2 066	-	2 684	-	-	-	
pall	705	590	1 251	-	1 591	738	546	

specialfärg mot tillägg

specialfärg mot tillägg

**EDGE är kombinerbar** med Edge Grande samt Edge sektionmöbel – se dessa produkter.

# EDGE soffa med hög rygg

# 33

EDGE soffa med hög rygg

Succén med Edge fortsätter. När vi kompletterade Edge med en hög variant av "fästmanssoffan" fick vi genast frågan när det kommer höga modeller av de andra sofforna. Nu är de här, en nätt och användbar 2-sits

samt en 3-sits som när den kombineras med den höga "fästmanssoffan" blir en riktig rumsavdelare. Möbeln kan förses med eluttag och USB-anslutning. Design: Eva Nyberg och Catarina von Matérn – CAVA Design

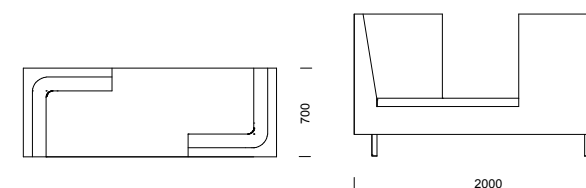
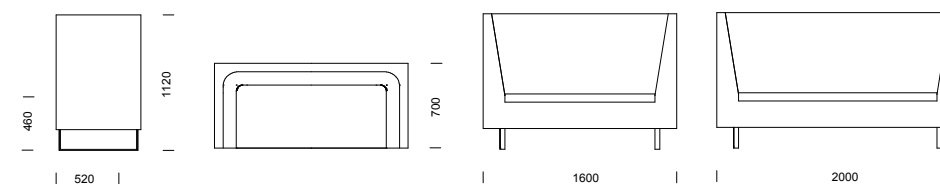

EDGE 3-sitssoffa med hög rygg, medar i pulverlackerat stål.



EDGE fästmanssoffa med hög rygg, ben i silverlackerad metall.



EDGE kan förses med ben i trä med metallkrage.



EDGE 2-sitssoffa med hög rygg, ben i björk.

**FAKTA** Stomme i plywood och foam samt stoppning av kallskum. Avtagbar klädsel på sitsdynor. Som standard är sitsen fastsatt med kardborreband. Fastskruvad sitsdyna är tillval. Standard är ben i björk eller silverlackerad metall. Mot tillägg finns ben i lackad bok, oljad eller lackad ek liksom sockel samt små medar.

EDGE hög rygg (pris i SEK)	b/d/h/sitthöjd/sitsdjup	Tyg-åtgång	Insänt tyg	Prisgr.1	Prisgr. 2	Prisgr. 3	Prisgr. 4	Läder standard
2-sitssoffa med hög rygg	1600/700/1120/460/520 mm	7,6 m	14 942	16 771	19 002	19 389	20 471	26 620
3-sitssoffa med hög rygg	2000/700/1120/460/520 mm	9,2 m	17 981	20 033	22 730	23 203	24 511	31 956
Fästmanssoffa med hög rygg	2000/700/1120/460/520 mm	8,2 m	19 587	21 823	24 229	24 650	25 816	32 450
Prydnadskuddar / par	350 x 350 mm	0,8 m	759	1 047	1 257	1 294	1 395	-
Prydnadskuddar / par	400 x 400 mm	1,0 m	1 001	1 373	1 635	1 681	1 807	-
Prydnadskuddar / par	500 x 500 mm	1,2 m	1 112	1 471	1 739	1 781	1 906	-

EDGE hög rygg tillval (pris i SEK)	Ben, lackad bok el. ek, oljad ek	Ben, trä med metallkrage, silverlack	Små medar, metall, RAL 9006, silverlack	Medar, metall, RAL 9006, silverlack	Sockel, björk el. täcklackad	Fastskruvad sitsdyna	Sjukhusväv	Uttag EI 230V/USB
	tillägg/enhet	tillägg/enhet	tillägg/enhet	tillägg/enhet	tillägg/enhet	tillägg/enhet	tillägg/enhet	
2-sitssoffa	705	590	1 251	773	2 386	943	1 056	offereras
3-sitssoffa					2 727	1 171	1 556	

specialfärg mot tillägg

specialfärg mot tillägg

# EDGE sektionsmöbel



# 35

EDGE sektion

Edge är en sektionsmöbel som verkligen låter fantasin få fritt spelrum. Byggbar i det oändliga – resultatet är ändå befriande enkelt. Ett självklart blickfång i serien är den moderna versionen av fästmanssoffa. Den är inte bara en stark personlighet på egen hand,

utan gör det även möjligt att bygga Edge i spännande uppställningar. Möbeln kan förses med eluttag och USB-anslutning. Design: Eva Nyberg och Catarina von Matérn – CAVA Design



EDGE 3-sitsmodul utan armstöd.



EDGE kombination 2VH2 med armstöd.



EDGE GRANDE H-soffa samt EDGE 2-sitsmodul med ett armstöd.

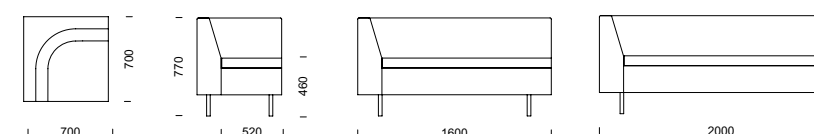
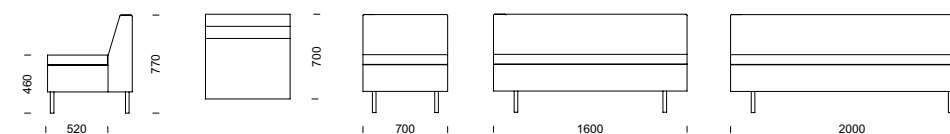

EDGE ritningar för kombinationer – se sidan 95.

**FAKTA** Stomme i plywood och foam samt stoppning av kallskum. Avtagbar klädsel på sitsdynor. Som standard är sitsen fastsatt med kardborreband. Fastskruvad sitsdyna är tillval. Standard är ben i björk eller silverlackerad metall. Mot tillägg finns ben i lackad bok, oljad eller lackad ek liksom sockel samt små medar.

## EDGE sektionsmöbel (pris i SEK)

	b/d/h/sitthöjd/sitsdjup	Tyg-åtgång	Insänt tyg	Prisgr.1	Prisgr.2	Prisgr.3	Prisgr.4	Läderstandard
1-sitsmodul utan armstöd	700/700/770/460/520 mm	2,7 m	6 641	7 396	8 182	8 319	8 699	10 863
2-sitsmodul utan armstöd	1600/700/770/460/520 mm	4,2 m	9 776	10 790	11 952	12 155	12 718	15 923
3-sitsmodul utan armstöd	2000/700/770/460/520 mm	5,0 m	12 469	13 819	15 272	15 526	16 231	20 238
1-sitsmodul med 1 armstöd	700/700/770/460/520 mm	3,2 m	7 733	8 550	9 479	9 642	10 094	12 657
2-sitsmodul med 1 armstöd	1600/700/770/460/520 mm	5,0 m	11 996	13 270	14 723	14 976	15 681	19 688
3-sitsmodul med 1 armstöd	2000/700/770/460/520 mm	5,9 m	14 022	15 629	17 343	17 643	18 473	23 201
Hörndel vinkel	700/700/770/460/520 mm	3,2 m	8 530	9 478	10 408	10 570	11 021	13 585
Kombination utan armstöd 1VH2	1400x2300 mm	10,1 m	24 947	27 666	30 541	31 045	32 437	40 371
Kombination utan armstöd 1VH3	1400x2700 mm	10,9 m	27 640	30 695	33 863	34 417	35 950	44 686
Kombination utan armstöd 2VH2	2300x2300 mm	11,6 m	28 081	31 060	34 311	34 882	36 455	45 430
Kombination utan armstöd 2VH3	2300x2700 mm	12,4 m	30 774	34 088	37 632	38 254	39 969	49 745
Kombination utan armstöd 3VH3	2700x2700 mm	13,2 m	33 468	37 116	40 952	41 625	43 483	54 059
Kombination utan armstöd 2VH2VH2	2300x3000x2300 mm	19,0 m	46 387	51 328	56 671	57 608	60 193	74 940
Kombination utan armstöd 3VH3VH3	2300x3400x2300 mm	21,4 m	54 467	60 414	66 632	67 722	70 734	87 882
Kombination med armstöd 1VH2	1400x2300 mm	11,4 m	28 260	31 297	34 610	35 190	36 795	45 929
Kombination med armstöd 1VH3	1400x2700 mm	12,3 m	30 285	33 657	37 230	37 857	39 586	49 442
Kombination med armstöd 2VH2	2300x2300 mm	13,2 m	32 523	36 017	39 853	40 524	42 383	52 960
Kombination med armstöd 2VH3	2300x2700 mm	14,1 m	34 548	38 376	42 473	43 191	45 174	56 473
Kombination med armstöd 3VH3	2700x2700 mm	15,0 m	36 574	40 736	45 092	45 858	47 965	59 988
Kombination med armstöd 2VH2VH2	2300x3000x2300 mm	20,6 m	53 049	58 764	64 983	66 069	69 085	86 232
Kombination med armstöd 3VH3VH3	2300x3400x2300 mm	23,2 m	59 126	65 843	72 843	74 072	77 459	96 773

EDGE tillval (se tidigare uppslag)

EDGE sektionsmöbel är kombinerbar med soffor Edge Grande samt Edge Fästmanssoffa – se dessa produkter.

# EDGE GRANDE soffa/sektionsmöbel

# 37

Edge Grande är mer än en soffa. Dels är den två soffor i en, men den är också en sittgrupp som ger många möjligheter till möblerande funktion. Välj mellan de fyra olika modellerna och kombinera om du vill även

med Edge sektionsmöbel. Möbeln kan försees med eluttag och USB-anslutning. Design: Eva Nyberg och Catarina von Matérn – CAVA Design



EDGE GRANDE H



EDGE GRANDE I



EDGE GRANDE Z



EDGE GRANDE T



EDGE GRANDE i kombination med två stycken EDGE 2-sitsmoduler med ett armstöd.

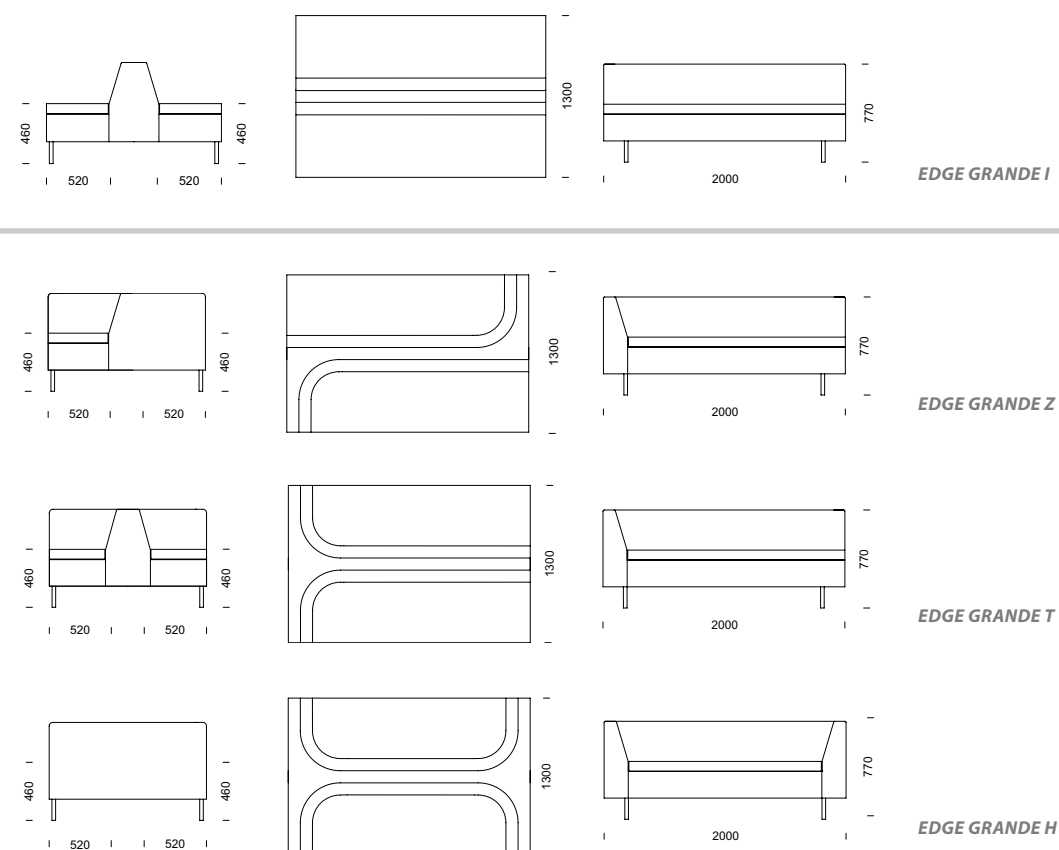

EDGE GRANDE soffa/sektionsmöbel

**FAKTA** Stomme i plywood och foam samt stoppning av kallskum. Avtagbar klädsel på sitsdynor. Som standard är sitsen fastsatt med kardborreband. Fastskruvad sitsdyna är tillval. Standard är ben i björk eller silverlackerad metall. Mot tillägg finns ben i lackad bok, oljad eller lackad ek liksom sockel samt små medar.

EDGE GRANDE soffa/sektionsmöbel (pris i SEK)	b/d/h/sitthöjd/sitsdjup	Tyg-åtgång	Insänt tyg	Prisgr.1	Prisgr.2	Prisgr.3	Prisgr.4	Läder standard
Soffa Grande I	2000/1300/770/460/520 mm	9,4 m	26 089	28 902	31 220	31 624	32 748	39 140
Soffa Grande T	2000/1300/770/460/520 mm	9,5 m	28 949	32 248	34 858	35 316	36 579	43 780
Soffa Grande Z	2000/1300/770/460/520 mm	9,5 m	29 357	32 654	35 266	35 722	36 987	44 190
Soffa Grande H	2000/1300/770/460/520 mm	11,6 m	31 309	35 236	38 229	38 752	40 202	48 454

EDGE GRANDE tillval	Ben, lackad bok el. ek, oljad ek	Ben, trä med metallkrage, silverlack	Små medar, metall, RAL 9006, silverlack	Sockel, björk el. täcklackad	Uttag EI 230V/USB
	tillägg/enhet	tillägg/enhet	tillägg/4 st	tillägg/enhet	offereras
soffa	705	590	1 251	3 675	

specialfärg mot tillägg

EDGE GRANDE är kombinerbar med soffa, sektionsmöbel samt fästmannsoffa – se dessa produkter.

# FLEXI stol

Flexi är en mycket flexibel stolserie med klädd sits och rygg och fem olika stativ. Design: JOOY Design.



FLEXI stol, helklädd med stativ i krom och fyra hjul.

FLEXI stol, helklädd med ben i trä.

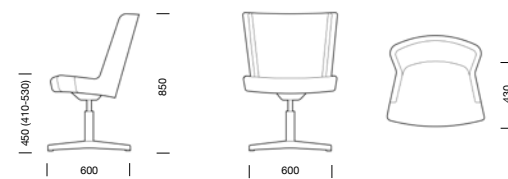

# 39

FLEXI stol



FLEXI medstativ – höj-/sänkbart krysstativ m. hjul – höj-/sänkbart krysstativ.



**FAKTA** Klädd rygg och sits. Alternativ för underrede: ben i massivträ med benfäste i grå, pulverlackerad metall, medar i krom, spindelstativ i krom med hjul samt höj-/sänkbara krysstativ i borstad aluminium med eller utan hjul.

FLEXI stol (pris i SEK)	b/d/h/sitthöjd/sitsdjup	Tyg-åtgång	Insänt tyg	Prisgr.1	Prisgr.2	Prisgr.3	Prisgr.4
Ben i trä och grå metall/helklädd rygg	620/620/850/450/430 mm	1,7 m	5 020	5 274	5 846	6 073	6 358
Medstativ/helklädd rygg	620/620/850/450/430 mm	1,7 m	4 700	4 953	5 526	5 753	6 038
Spindelstativ m. 4 hjul/krom/helklädd rygg	620/620/850/450/430 mm	1,7 m	5 219	5 472	6 045	6 272	6 556
Krysstativ/höj-/sänkbar/gunga/helklädd rygg	620/620/850/410-530/430 mm	1,7 m	4 868	5 122	5 694	5 921	6 204
Krysstativ m. hjul/höj-/sänkbar/gunga/helklädd rygg	620/620/850/410-530/430 mm	1,7 m	5 312	5 513	6 075	6 296	6 577

FLEXI tillval (pris i SEK)	stativ i vit pulverlack	alternativt underrede	rygg i laminat
	441	offereras	offereras (min 50 st)

FLEXI I KONSTLÄDER, ENDAST ILLUSION.

# FLEXI karmstol

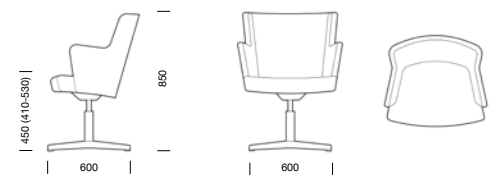

# 41

FLEXI karmstol

*Flexi är en mycket flexibel serie klädda karmstolar med fem olika stativ. Design: JOOY Design.*



**FLEXI** karmstol, helklädd med höj- och sänkbart krysstativ.

**FLEXI** karmstol, helklädd med krysstativ med hjul.



**FLEXI** med vitlackerat krysstativ.



**FLEXI** med ben i trä – stativ m. fyra hjul – medstativ.



**FAKTA** Klädd rygg och sits. Alternativ för underrede: ben i massivträ med benfäste i grå, pulverlackerad metall, medar i krom, spindelstativ i krom med hjul samt höj-/sänkbara krysstativ i borstad aluminium med eller utan hjul.

<b>FLEXI karmstol</b> (pris i SEK)	b/d/h/sitthöjd/sitsdjup	Tyg- åtgång	Insänt tyg	Prisgr.1	Prisgr.2	Prisgr.3	Prisgr.4
Ben i trä och grå metall/helklädd rygg	620/620/850/450/430 mm	1,7 m	5 150	5 632	6 385	6 682	7 055
Medstativ/helklädd rygg	620/620/850/450/430 mm	1,7 m	4 830	5 313	6 064	6 362	6 736
Spindelstativ m. 4 hjul/krom/helklädd rygg	620/620/850/450/430 mm	1,7 m	5 349	5 832	6 582	6 881	7 254
Krysstativ/höj-/sänkbar/gunga/helklädd rygg	620/620/850/410-530/430 mm	1,7 m	4 997	5 481	6 232	6 530	6 904
Krysstativ m. hjul/höj-/sänkbar/gunga/helklädd rygg	620/620/850/410-530/430 mm	1,7 m	5 429	5 849	6 588	6 878	7 246

<b>FLEXI tillval</b> (pris i SEK)	stativ i vit pulverlack	alternativt underrede	rygg i laminat
	441	offereras	offereras (min 50 st)

**FLEXI I KONSTLÄDER, ENDAST ILLUSION.**

# FLIPPER soffa

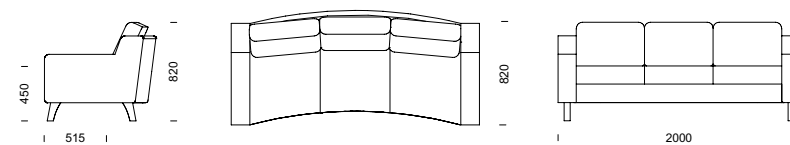

# 43

FLIPPER soffa

Flipper är en tresitssoffa med härlig sittkomfort. Den lätt svängda formen ger extra karaktär och stärker soffans personlighet. Armstöden är kraftiga, bekväma och lite längre. All stoppning är i kallsaum. I samtliga

utföranden har Flipper helt avtagbar klädsel. Välj till smäckra och mycket stabila mellanarmstöd som enkelt placeras mellan valfria sittdynor.



FLIPPER 3-sitssoffa.

Placera mellanarmstöd varhelst dessa behövs.



I samtliga utföranden har FLIPPER helt avtagbar klädsel.



FLIPPER 3-sitssoffan på bilden har svarvade ben med ställbar fot.

**FAKTA** Trästomme med nozagbotten, stoppning i kallsaum. Vändbara plymåer. Helt avtagbar klädsel. Standard är ben i björk. Som tillval finns ben i lackad bok, oljad eller lackad ek alternativt i täcklackat utförande. Flipper finns också att få med svarvade ben.

FLIPPER soffa (pris i SEK)	b/d/h/sitthöjd/sitsdjup	Tyg-åtgång	Insänt tyg	Prisgr.1	Prisgr. 2	Prisgr. 3	Prisgr. 4	Läder standard
3-sitssoffa	2000/820/820/515/450 mm	8,6 m	16 491	18 281	20 551	20 949	22 048	28 308
Extra klädsel/dyna	–	1,3 m	1 034	1 121	1 349	1 437	1 528	2 095
Mellanarmstöd	–	0,6 m	1 960	2 030	2 155	2 300	2 486	3 565
Prydnadskuddar / par	350 x 350 mm	0,8 m	759	1 047	1 257	1 294	1 395	–
Prydnadskuddar / par	400 x 400 mm	1,0 m	1 001	1 373	1 635	1 681	1 807	–
Prydnadskuddar / par	500 x 500 mm	1,2 m	1 112	1 471	1 739	1 781	1 906	–

FLIPPER tillval (pris i SEK)	Ben, trä täcklackade, vit/svart	Ben, lackad bok el. ek, oljad ek	Ben, svarvade med ställbar fot	Fast botten
	tillägg/enhet	tillägg/enhet	tillägg/enhet	tillägg/enhet
soffa	557	705	647	908

specialfärg mot tillägg

# HERON hög vårdfåtölj/fotpall

45

HERON hög vårdfåtölj/fotpall



**HERON hög vårdfåtölj/pall** (pris i SEK)

	b/d/h/sitthöjd/sitsdjup	Tyg- åtgång	Insänt tyg	Prisgr.1	Pris
Hög fåtölj					
Hög fåtölj med nackkudde					
Pall					
Extra klädsel ryggdyna hög fåtölj					
Extra klädsel sits					
Extra klädsel nackkudde					
Prydnadskuddar / par					
Prydnadskuddar / par	500 mm				
Prydnadskuddar / par	500 x 500 mm				

**HERON vårdfåtölj lanseras under hösten 2021**

	Täcklackat utförande vit/svart	Kallskumdynor	Sjukhusväv
Hög fåtölj	tillägg/enhet	tillägg/enhet	sits
Hög fåtölj			rygg hel
Pall			rygg nedre del

specialfärg mot tillägg



# JOKER pall

Joker är en enkel pall i två storlekar som ger ett luftigt intryck. Den lilla pallen kan skjutas in under den stora. Båda är stapelbara. Design: JOOY Design



# 47

JOKER pall



JOKER stor och liten pall.



JOKER stor och liten pall.

JOKER liten pall.

**FAKTA** Stomme i metalltråd med formgjuten kallsium. Glidfötter mot golvet.

JOKER pall (pris i SEK)	b/d/h/sitthöjd/sitsdjup	Tyg-åtgång	Insänt tyg	Prisgr. 1	Prisgr. 2	Prisgr. 3	Prisgr. 4
Pall liten	480/390/380/380/320 mm	1,5 m	2 663	3 102	3 629	3 838	4 099
Pall stor	600/470/460/460/380 mm	1,8 m	2 856	3 430	4 062	4 313	4 626

# KUBB pall

49  
KUBB pall

Pallserien Kubb har ett stramt och rent formspråk vilket gör den lätt att kombinera med andra möbler. All klädsel är avtagbar. De olika modellerna kan du

välja med fler varianter av ben vilket gör att den kan fås med många olika uttryck.

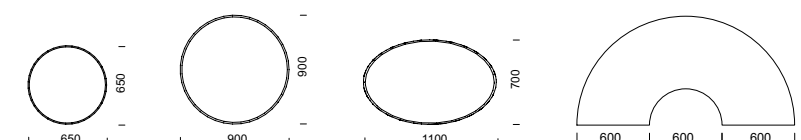

**KUBB rund pall**  
Ø 65 cm  
Ø 90 cm



**KUBB rektangulär pall**  
60x100 cm  
60x150 cm



**KUBB kvadratisk pall**  
60x60 cm



**KUBB ellipsformad pall**  
110 x 70 cm



**KUBB halvcirkelformad pall**  
180 x 90 cm

**FAKTA** Pallar med ben i björk. Som tillval finns ben i lackad bok, oljad eller lackad ek, ben i metall alternativt medar i silverlack. Avtagbar klädsel. Stoppning av kallsaum.

<b>KUBB pall</b> (pris i SEK)	b/d/h/sitthöjd/sitsdjup	Tyg-åtgång	Insänt tyg	Prisgr.1	Prisgr. 2	Prisgr. 3	Prisgr. 4	Läder standard
Kvadratisk pall	440/600/600 mm	1,3 m	3 416	3 678	4 034	4 097	4 270	5 252
Rektangulär pall	440/1000/600 mm	1,7 m	4 268	4 625	5 091	5 173	5 399	6 684
Rektangulär pall	440/1500/600 mm	2,2 m	5 122	5 618	6 220	6 325	6 618	8 281
Rund pall	440/Ø 650 mm	1,4 m	3 617	3 926	4 309	4 376	4 561	5 622
Rund pall	440/Ø 900 mm	1,8 m	4 376	4 778	5 270	5 358	5 597	6 957
Ellipsformad pall	440/1100/700 mm	1,8 m	4 797	5 112	5 607	5 692	5 933	7 293
Halvcirkelformad pall	440/1800/900 mm	2,9 m	6 389	7 201	7 996	8 136	8 521	10 712

<b>KUBB tillval</b> (pris i SEK)	Ben, lackad bok el. ek, oljad ek	Ben, trä med metallkrage, silverlack	Ben, metall, RAL 9006, silverlack	Små medar, metall, RAL 9006, silverlack	Medar, stål pulverlackerade
	tillägg/enhet	tillägg/enhet	tillägg/enhet	tillägg/enhet	tillägg/enhet
kvadratisk	705	590	590	1 251	773
rektangulär					773
rund					-
ellipsformad					-
halvcirkelformad	1 056	887	887	1 874	-

specialfärg mot tillägg

specialfärg mot tillägg

# LABYRINT låg/hög fåtölj/soffa

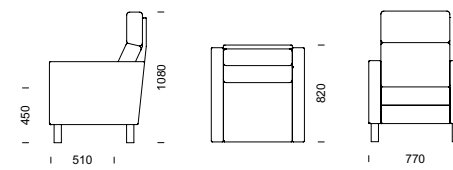

LABYRINT 2-sitssoffa bredd 1330 mm, 3-sitssoffa bredd 1900 mm

# 51

LABYRINT fåtölj/soffa

Labyrints strama och tidlösa formgivning ger oändliga möjligheter. Sittmöbeln passar utmärkt i alla utrymmen där man vill ha en funktionell inredning. Välj till smäckra och mycket stabila mellanarmstöd

som enkelt placeras mellan valfria sittdynor. Labyrint finns även som vilbädd. Klädseln är helt avtagbar, del för del.

LABYRINT låg fåtölj och 2-sitssoffa med ben i björk.

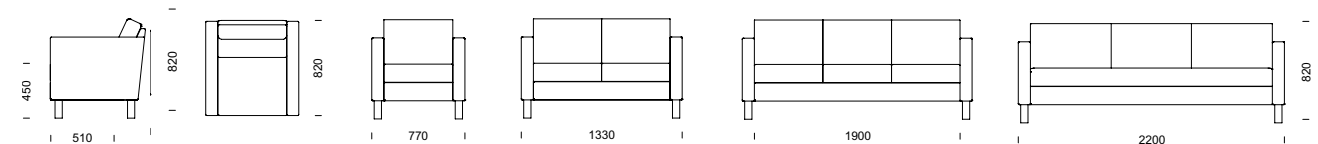

LABYRINT vilbädd med ben i pulverlackerat stål. Hel sitsdyna i kallsaum med pocketkärna.

**FAKTA** Stomme i massivt trä med nozagbotten som standard. Fast plywoodbotten finns som tillval. Stoppning i kallsaum. All klädsel på både stomme och dynor är helt avtagbar och har förlängda dragkedjor. Standard är ben i massiv björk. Som tillval finns ben i lackad bok, oljad eller lackad ek, i täcklackat utförande, ben i metall alternativt medar. Tillverkas även i specialmått.



LABYRINT hög fåtölj med ben i björk och 3-sitssoffa med medar i pulverlack.

LABYRINT låg 3-sitssoffa med medar i pulverlack.



## LABYRINT fåtölj/soffa (pris i SEK)

	b/d/h/sitthöjd/sitsdjup	Tyg-åtgång	Insänt tyg	Prisgr.1	Prisgr. 2	Prisgr. 3	Prisgr. 4	Läder standard
Fåtölj, låg	770/820/820/450/510 mm	4,2 m	9 004	9 967	11 129	11 332	11 895	15 105
2-sitssoffa, låg	1330/820/820/450/510 mm	6,5 m	12 319	13 633	15 434	15 747	16 619	21 584
3-sitssoffa, låg	1900/820/820/450/510 mm	7,9 m	15 211	16 833	19 021	19 402	20 461	26 497
Vilbädd/soffa	2200/820/820/450/510 mm	8,2 m	17 537	18 802	20 966	21 469	22 569	28 935
Fåtölj, hög	770/820/1080/450/510 mm	4,8 m	10 221	11 368	12 699	12 930	13 575	17 240
2-sitssoffa, hög	1330/820/1080/450/510 mm	7,1 m	13 814	15 389	17 354	17 698	18 649	24 072
3-sitssoffa, hög	1900/820/1080/450/510 mm	9,1 m	17 222	19 214	21 734	22 174	23 393	30 345
Mellanarmstöd	–	0,6 m	1 960	2 030	2 155	2 300	2 486	3 565
Extra klädsel/dyna	–	1,3 m	1 034	1 121	1 349	1 437	1 528	2 095
Armstödsskydd/par	–	1,1 m	898	1 069	1 285	1 341	1 443	2 022

## LABYRINT tillval

	Ben, trä täck-lackade, vit/svart	Ben, lackad bok el. ek, oljad ek	Ben, trä m. metall-krage, silverlack	Ben, metall, RAL 9006, silverlack	Ben, svarvade m. ställbar fot	Ben, förhöjda +20 mm	Medar, metall, RAL 9006, silverlack	Fast botten	Uppsamlings-påse sjukhusväv	Hel sitsdyna	Sjukhusväv
	tillägg/enhet	tillägg/enhet	tillägg/enhet	tillägg/enhet	tillägg/enhet	tillägg/enhet	tillägg/enhet	tillägg/enhet	tillägg/enhet		sits 511
fåtölj/1-sitsmodul								568	840	–	rygg hel 511
2-sitssoffa/-modul	557	705	590	590	647	681	773	681	1 155	1 193	rygg nedre del 363
3-sitssoffa/-modul								795	1 470		hörnrygg 636
hörnsoffa	1 079	1 636	1 352	1 352	1 432	1 329	1 796	–	–	–	hörnrygg hel 1 251
hörnmodul	–	–	–	–	–	–	–	738	840	–	hörnrygg nedre del 977

specialfärg mot tillägg

specialfärg mot tillägg

specialfärg mot tillägg

Placera mellanarmstöd varhelst dessa behövs.

Kan förses med antingen låg eller hög gavel.

All klädsel på stomme och dynor är helt avtagbar och har förlängda dragkedjor.



LABYRINT kan förses med ben i trä med metallkrage.

# LABYRINT låg sektionsmöbel

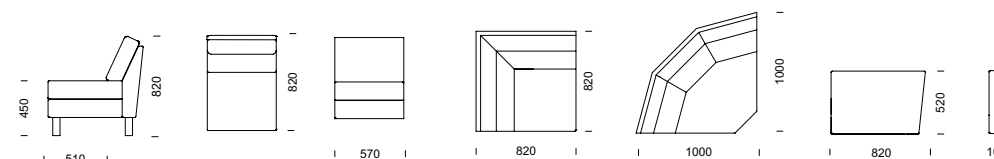

LABYRINT LÅG 2-sitsmodul bredd 1130 mm, 3-sitsmodul bredd 1700 mm

# 53

LABYRINT sektion

Labyrints strama och tidlösa formgivning ger oändliga möjligheter. Sittmöbeln passar utmärkt i alla utrymmen där man vill ha en funktionell inredning. Välj till smäckra och mycket stabila mellanarmstöd

som enkelt placeras mellan valfria sittdynor. Labyrint finns även som vilbädd. Klädseln är helt avtagbar, del för del.



LABYRINT låg kombination 2VH2 med vinklad hörndel.



LABYRINT låg kombination 2RH2 med runt hörn.

Kan förses med antingen låg eller hög gavel.

Placera mellanarmstöd varhelst dessa behövs.

Kan förses med ben i trä med metallkrage.



LABYRINT All klädsel på stomme och dynor är helt avtagbar och har förlängda dragkedjor.

LABYRINT ritningar för kombinationer – se sidan 98.

**FAKTA** Stomme i massivt trä med nozagbotten som standard. Fast plywoodbotten finns som tillval. Stoppning i kallskum. All klädsel på både stomme och dynor är helt avtagbar och har förlängda dragkedjor. Standard är ben i massiv björk. Som tillval finns ben i lackad bok, oljad eller lackad ek, i täcklackat utförande, ben i metall alternativt medar. Tillverkas även i specialmått.

## LABYRINT LÅG sektion (pris i SEK)

	b/d/h/sitthöjd/sitsdjup	Tyg-åtgång	Insänt tyg	Prisgr.1	Prisgr. 2	Prisgr. 3	Prisgr. 4	Läder standard
1-sitsmodul	570/820/820/450/510 mm	2,4 m	5 492	6 057	6 720	6 838	7 161	8 992
2-sitsmodul	1130/820/820/450/510 mm	4,7 m	8 806	9 724	11 026	11 252	11 884	15 472
3-sitsmodul	1700/820/820/450/510 mm	6,1 m	11 699	12 922	14 613	14 906	15 726	20 384
Hörn vinkel	820x820 mm	4,4 m	12 614	14 031	15 166	15 365	15 915	19 045
Hörn rundat	1000x1000 mm	4,4 m	12 614	14 031	15 166	15 365	15 915	19 045
Armstöd/par	Bredd 100 mm	1,8 m	3 512	3 909	4 408	4 495	4 736	6 113
Mellanarmstöd	–	0,6 m	1 960	2 030	2 155	2 300	2 486	3 565
Kombination 1VH2	1490x2050 mm	13,3 m	30 424	33 722	37 320	37 949	39 695	49 622
Kombination 1VH3	1490x2620 mm	14,7 m	33 317	36 921	40 908	41 603	43 538	54 535
Kombination 2VH2	2050x2050 mm	15,6 m	33 739	37 388	41 626	42 363	44 418	56 102
Kombination 2VH3	2050x2620 mm	17,0 m	36 631	40 588	45 213	46 018	48 261	61 013
Kombination 3VH3	2620x2620 mm	18,4 m	39 524	43 787	48 801	49 672	52 103	65 926
Kombination 2VH2VH2	2050x2770x2050 mm	24,7 m	55 159	61 144	67 817	68 980	72 217	90 619
Kombination 3VH3VH3	2620x3340x2620 mm	28,9 m	63 837	70 741	78 580	79 944	83 745	105 355
Kombination 1RH2	1670x2230 mm	13,3 m	30 424	33 722	37 320	37 949	39 695	49 622
Kombination 1RH3	1670x2800 mm	14,7 m	33 317	36 921	40 908	41 603	43 538	54 535
Kombination 2RH2	2230x2230 mm	15,6 m	33 739	37 388	41 626	42 363	44 418	56 102
Kombination 2RH3	2230x2800 mm	17,0 m	36 631	40 588	45 213	46 018	48 261	61 013
Kombination 3RH3	2800x2800 mm	18,4 m	39 524	43 787	48 801	49 672	52 103	65 926
Kombination 2RH2RH2	2230x3130x2230 mm	24,7 m	55 159	61 144	67 817	68 980	72 217	90 619
Kombination 3RH3RH3	2800x3700x2800 mm	28,9 m	63 837	70 741	78 580	79 944	83 745	105 355

LABYRINT tillval (se föregående uppslag)

# LABYRINT hög sektionmöbel

Labyrints strama och tidlösa formgivning ger oändliga möjligheter. Sittmöbeln passar utmärkt i alla utrymmen där man vill ha en funktionell inredning.

Labyrint har helt avtagbar klädsel del för del. Välj till smäckra och mycket stabila mellanarmstöd som enkelt placeras mellan valfria sittdynor.



LABYRINT hög kombination 2RH2 med rundad hörndel.

Kan förses med antingen låg eller hög gavel.

Placera mellanarmstöd varhelst dessa behövs.

Kan förses med ben i trä med metallkrage.



LABYRINT All klädsel på stomme och dynor är helt avtagbar och har förlängda dragkedjor.

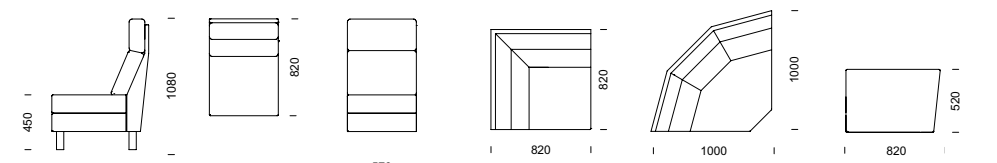

LABYRINT HÖG 2-sitsmodul bredd 1130 mm, 3-sitsmodul bredd 1700 mm

LABYRINT ritningar för kombinationer – se sidan 98.

**FAKTA** Stomme i massivt trä med nozagbotten som standard. Fast plywoodbotten finns som tillval. Stoppning i kallskum. All klädsel på både stomme och dynor är helt avtagbar och har förlängda dragkedjor. Standard är ben i massiv björk. Som tillval finns ben i lackad bok, oljad eller lackad ek, i täcklackat utförande, ben i metall alternativt medar. Tillverkas även i specialmått.

## LABYRINT HÖG sektion (pris i SEK)

	b/d/h/sitthöjd/sitsdjup	Tyg-åtgång	Insänt tyg	Prisgr.1	Prisgr.2	Prisgr.3	Prisgr.4	Läder standard
1-sitsmodul	570/820/1080/450/510 mm	3,0 m	6 775	7 459	8 291	8 435	8 839	11 129
2-sitsmodul	1130/820/1080/450/510 mm	5,3 m	10 368	11 479	12 948	13 203	13 915	17 960
3-sitsmodul	1700/820/1080/450/510 mm	7,3 m	13 776	15 305	17 327	17 679	18 657	24 233
Hörn vinkel	820x820 mm	4,7 m	14 778	16 420	17 722	17 950	18 579	22 169
Hörn rundat	1000x1000 mm	4,7 m	14 778	16 420	17 722	17 950	18 579	22 169
Armstöd/par	Bredd 100 mm	1,8 m	3 446	3 909	4 408	4 495	4 736	6 113
Mellanarmstöd	–	0,6 m	1 960	2 030	2 155	2 300	2 486	3 565
Kombination 1VH2	1490x2050 mm	14,8 m	35 366	39 268	43 368	44 082	46 069	57 370
Kombination 1VH3	1490x2620 mm	16,8 m	38 774	43 093	47 747	48 558	50 811	63 643
Kombination 2VH2	2050x2050 mm	17,1 m	38 959	43 288	48 025	48 850	51 144	64 202
Kombination 2VH3	2050x2620 mm	19,1 m	42 368	47 114	52 404	53 326	55 886	70 475
Kombination 3VH3	2620x2620 mm	21,1 m	45 776	50 939	56 783	57 803	60 629	76 748
Kombination 2VH2VH2	2050x2770x2050 mm	27,1 m	64 104	71 188	78 694	80 003	83 638	104 331
Kombination 3VH3VH3	2620x3340x2620 mm	33,1 m	74 328	82 663	91 831	93 432	97 865	123 149
Kombination 1RH2	1670x2230 mm	14,8 m	35 366	39 268	43 368	44 082	46 069	57 370
Kombination 1RH3	1670x2800 mm	16,8 m	38 774	43 093	47 747	48 558	50 811	63 643
Kombination 2RH2	2230x2230 mm	17,1 m	38 959	43 288	48 025	48 850	51 144	64 202
Kombination 2RH3	2230x2800 mm	19,1 m	42 368	47 114	52 404	53 326	55 886	70 475
Kombination 3RH3	2800x2800 mm	21,1 m	45 776	50 939	56 783	57 803	60 629	76 748
Kombination 2RH2RH2	2230x3130x2230 mm	27,1 m	64 104	71 188	78 694	80 003	83 638	104 331
Kombination 3RH3RH3	2800x3700x2800 mm	33,1 m	74 328	82 663	91 831	93 432	97 865	123 149

LABYRINT tillval (se föregående uppslag)

55

LABYRINT sektion

# MIX soffa

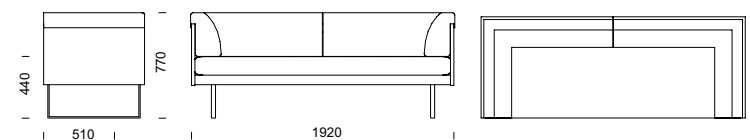

# 57

MIX soffa

Mix är en modern, överklädd soffa som passar utmärkt i de flesta miljöer. Soffan har extra hög sittkomfort då den är försedd med nozagbotten samt helt avtagbar klädsel. Design: P. K.



MIX 3-sitssoffa



MIX har helt avtagbar klädsel, del för del.

**FAKTA** Stomme i massivt trä med nozagbotten som standard. Fast plywoodbotten finns som tillval. Stoppning i kallskum. Helt avtagbar klädsel på både stomme och dynor samt förlängda dragkedjor. Mix har medar som standard men ben kan fås mot tillägg – båda i pulverlackerad metall.

MIX soffa (pris i SEK)	b/d/h/sitthöjd/sitsdjup	Tyg-åtgång	Insänt tyg	Prisgr.1	Prisgr. 2	Prisgr. 3	Prisgr. 4
2-sitssoffa	1470/740/770/440/510 mm	7,4 m	11 996	13 232	14 816	15 089	15 848
3-sitssoffa	1920/740/770/440/510 mm	8,5 m	14 473	16 041	17 962	18 233	19 173
Extra klädsel/sits- och ryggdynor / 2-sits	–	4,9 m	3 182	4 772	6 125	6 351	7 056
Extra klädsel/sits- och ryggdynor / 3-sits	–	5,6 m	4 101	5 817	7 261	7 534	8 260

MIX tillval	Ben, metall, RAL 9006, silverlack	Fast botten	Sjukhusväv/sits	Sjukhusväv/rygg nedre del	PVC-fri sjukhusväv/sits	PVC-fri sjukhusväv/rygg nedre del
	tillägg/enhet	tillägg/enhet	tillägg/enhet	tillägg/enhet	tillägg/enhet	tillägg/enhet
2-sitssoffa	585	675	1 489	1 489	2 030	2 030
3-sitssoffa		788	1 996	1 765	2 645	2 414

specialfärg mot tillägg

# PAUS vilbrits

*Paus vilbrits är en enklare dagbädd med en klädd ram och madrass. Kudden är löstagbar och fastsatt med dragkedja. All klädsel är avtagbar. Design: P. K.*



*PAUS kudde går att lösgöra från dynan så att britsen kan användas som sittyta.*

# 59

PAUS vilbrits



**FAKTA** Stomme i massivt trä med fast plywoodbotten. Madrass i kallskum. All klädsel är helt avtagbar. Ben i massiv björk. Ben i oljad eller lackad ek alt. i täcklackat utförande samt ben eller medar i metall finns som tillval.

PAUS vilbrits (pris i SEK)	b/d/h/sitthöjd/sitsdjup	Tyg- åtgång	Insänt tyg	Prisgr.1	Prisgr.2	Prisgr.3	Prisgr.4
Vilbrits	2000/800/450/450/800 mm	4,9 m	9 621	9 967	11 068	11 501	12 052
Fotändesskydd		1,0 m	616	674	742	782	904

PAUS tillval (pris i SEK)	Ben, trä täcklackad, vit/svart	Ben, ek (oljad eller lackad)	Medar, metall RAL 9000 silverlack	Delad klädsel	Sjukhusväv
	tillägg/enhet	tillägg/enhet	tillägg/enhet	tillägg/enhet	tillägg/enhet
Vilbrits	551	697	1 545	882	2 036

specialfärg  
mot tillägg

# POKER soffa

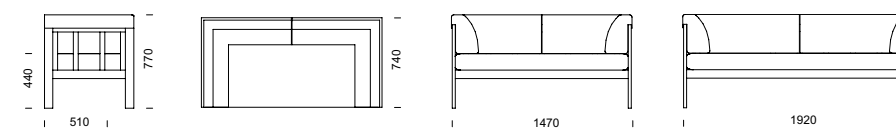

# 61

POKER soffa

Poker är en modern och stryktålig soffa för miljöer som kräver lite extra. Eftersom stoppning och klädsel går över soffans ovkant, är Poker speciellt trygg i miljöer

där barn är i rörelse. Ändå är det en enkel och praktisk soffa med massiv trästomme och helt avtagbar klädsel. Design: P. K.



POKER 2-sitssoffa



POKER baksida



POKER 3-sitssoffa

**FAKTA** Stomme i massiv björk. Kan täckmålas i svart eller vit (specialfärg mot tillägg). Stoppning av kallskum. Klädsel och stoppning är dragen över stommens ovkant. Helt avtagbar klädsel.

POKER soffa (pris i SEK)	b/d/h/sitthöjd/sitsdjup	Tyg-åtgång	Insänt tyg	Prisgr.1	Prisgr.2	Prisgr.3	Prisgr.4
2-sitssoffa	1470/740/770/440/510 mm	4,9 m	9 547	10 166	11 370	11 582	12 166
3-sitssoffa	1920/740/770/440/510 mm	5,6 m	10 988	11 847	13 206	13 442	14 098
Extra klädsel 2-sitssoffa	–	4,9 m	3 151	4 726	6 065	6 290	6 987
Extra klädsel 3-sitssoffa	–	5,6 m	4 061	5 761	7 190	7 460	8 181
Prydnadskuddar / par	350 x 350 mm	0,8 m	759	1 047	1 257	1 294	1 395
Prydnadskuddar / par	400 x 400 mm	1,0 m	1 001	1 373	1 635	1 681	1 807
Prydnadskuddar / par	500 x 500 mm	1,2 m	1 112	1 471	1 739	1 781	1 906

POKER tillval (pris i SEK)	Stomme, täcklackad vit/svart	Sjukhusväv/sits	Sjukhusväv/rygg nedre del	PVC-fri sjukhusväv/sits	PVC-fri sjukhusväv/rygg nedre del
	tillägg/enhet	tillägg/enhet	tillägg/enhet	tillägg/enhet	tillägg/enhet
2-sitssoffa/-modul	1 356	1 489	1 489	2 030	2 030
3-sitssoffa/-modul	1 469	1 996	1 765	2 645	2 414
hörnmodul	1 013	1 082	1 192	1 514	1 624

specialfärg mot tillägg



# POKER sektionsmöbel

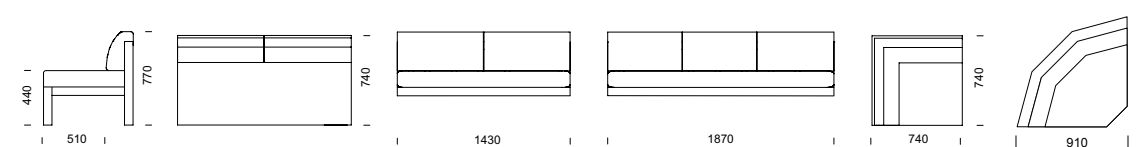

# 63

POKER sektionsmöbel

Poker är en modern och stryktålig soffa för miljöer som kräver lite extra. Eftersom stoppning och klädsel går över soffans ovankant, är Poker speciellt trygg i miljöer

där barn är i rörelse. Ändå är det en enkel och praktisk soffa med massiv trästomme och helt avtagbar klädsel. Design: P. K.



POKER hörnsoffa i kombination 3VH2 med vinklad hörndel.



POKER hörnsoffa i kombination 2RH2 med rundad hörndel.



POKER hörnsoffa i kombination 2RH2 med rundad hörndel, baksida.

POKER ritningar för kombinationer – se sidan 98.

**FAKTA** Stomme i massiv björk. Kan täckmålas i svart eller vit (specialfärg mot tillägg). Stoppning av kallsaum. Klädsel och stoppning är dragen över stommens ovankant. Helt avtagbar klädsel. 2-sits- och 3-sitsmoduler är utan armstöd. I val av kombination ingår armstöd/gavel.

POKER sektionsmöbel (pris i SEK)	b/d/h/sitthöjd/sitsdjup	Tyg-åtgång	Insänt tyg	Prisgr.1	Prisgr. 2	Prisgr. 3	Prisgr. 4
2-sitsmodul	1430/740/770/440/510 mm	4,4 m	7 090	7 709	8 913	9 125	9 709
3-sitsmodul	1870/740/770/440/510 mm	5,0 m	8 531	9 390	10 749	10 985	11 641
Hörndel, vinkel	740/740/770/440/510 mm	2,7 m	7 574	8 316	9 051	9 179	9 534
Hörndel, rundad	910/910/770/440/510 mm	2,8 m	9 575	10 380	11 154	11 290	11 666
Armstöd/par	25 mm	–	2 457	2 457	2 457	2 457	2 457
Skarvgavel		–	1 931	1 931	1 931	1 931	1 931
Kombination 2VH2, vinkelhörn	2195x2195 mm	11,5 m	24 210	26 191	29 337	29 886	31 411
Kombination 2VH3, vinkelhörn	2195x2635 mm	12,1 m	25 652	27 873	31 170	31 747	33 343
Kombination 3VH3, vinkelhörn	2635x2635 mm	12,7 m	27 093	29 554	33 004	33 607	35 275
Kombination 2VH2VH2, vinkelhörn	2195x2910x2195 mm	18,6 m	38 874	42 215	47 301	48 192	50 653
Kombination 3VH3VH3, vinkelhörn	2635x3350x2635 mm	20,4 m	43 199	47 262	52 803	53 772	56 449
Kombination 2RH2, rundat hörn	2365x2365 mm	11,6 m	26 211	28 254	31 439	31 998	33 541
Kombination 2RH3, rundat hörn	2365x2805 mm	12,2 m	27 653	29 936	33 273	33 857	35 473
Kombination 3RH3, rundat hörn	2805x2805 mm	12,8 m	29 094	31 618	35 108	35 718	37 406
Kombination 2RH2RH2, rundat hörn	2365x3250x2365 mm	18,8 m	42 875	46 342	51 508	52 412	54 917
Kombination 3RH3RH3, rundat hörn	2805x3690x2805 mm	20,6 m	47 200	51 388	57 010	57 993	60 713
Extra klädsel, 2-sitsmodul	–	4,9 m	3 151	4 726	6 065	6 290	6 987
Extra klädsel, 3-sitsmodul	–	5,6 m	4 061	5 761	7 190	7 460	8 181
Extra klädsel, hörndel, vinklat	–	2,7 m	2 205	2 825	3 555	3 691	4 028
Extra klädsel, hörndel, rundad	–	2,8 m	2 431	3 083	3 837	3 983	4 344

POKER tillval (se föregående uppslag)

# POKER SILENCE fåtölj/soffa/sektion

Att Poker är den perfekta sittgruppen i skolan och förskolan har vi mängder av bevis för. Att skolan och förskolan också kan vara lite livlig, behöver knappast

bevisas. Därför har vi gett Poker Silence samma mjukhet och stabilitet men med en härlig höjd som bidrar till en lugnare och tystare miljö. Design: P. K.



**POKER SILENCE** 3-sitssoffa, 2-sitssoffa och fåtölj, stomme täcklackad i svart. Delad klädsel mot tillägg.

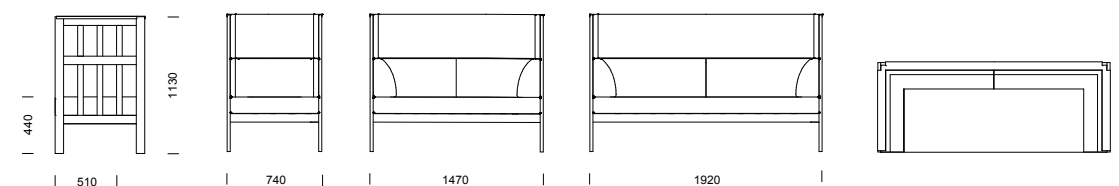

# 65

POKER SILENCE ritningar för kombinationer – se sidan 98.



**POKER SILENCE** sektionssoffa 2VH2 i täcklackad svart.

**FAKTA** Stomme i massiv björk. Stopning av kallskum. Klädsel är dragen över stommens ovkant. Helt avtagbar klädsel. Täcklackad mot tillägg.

POKER SILENCE fåt./soffa (pris i SEK)	b/d/h/sitthöjd/sitsdjup	Tyg-åtgång	Insänt tyg	Prisgr.1	Prisgr. 2	Prisgr. 3	Prisgr. 4
Fåtölj	740/740/1130/440/510 mm	4,5 m	9 820	10 912	12 320	12 566	13 246
2-sitssoffa	1470/740/1130/440/510 mm	6,7 m	11 829	13 144	14 842	15 139	15 960
3-sitssoffa	1920/740/1130/440/510 mm	8,1 m	14 381	15 979	18 222	18 613	19 699
Hörndel, vinkel	740/740/1130/440/510 mm	4,6 m	10 660	11 727	13 340	13 589	14 342
Kombination 2VH2, vinkelhörn	2195x2195 mm	16,4 m	33 699	37 443	42 449	43 290	45 687
Kombination 2VH3, vinkelhörn	2195x2635 mm	18,1 m	36 249	40 277	45 829	46 765	49 427
Kombination 3VH3, vinkelhörn	2635x2635 mm	19,8 m	38 801	43 112	49 209	50 239	53 166
Kombination 2VH2VH2, vinkelhörn	2195x2910x2195 mm	26,4 m	55 567	61 742	70 057	71 443	75 415
Kombination 3VH3VH3, vinkelhörn	2635x3350x2635 mm	31,5 m	63 221	70 245	80 198	81 867	86 632
Extra klädsel fåtölj	–	4,5 m	5 322	6 734	8 339	8 619	9 396
Extra klädsel 2-sitssoffa	–	6,7 m	6 468	7 655	9 522	9 850	10 756
Extra klädsel 3-sitssoffa	–	8,1 m	7 648	8 803	11 001	11 388	12 453
Prydnadskuddar / par	350 x 350 mm	0,8 m	759	1 047	1 257	1 294	1 395
Prydnadskuddar / par	400 x 400 mm	1,0 m	1 001	1 373	1 635	1 681	1 807
Prydnadskuddar / par	500 x 500 mm	1,2 m	1 112	1 471	1 739	1 781	1 906

POKER SILENCE tillval	Stomme, täcklackad vit/svart	Stomme, täcklackad i specialfärg	Sjukhusväv/sits	Sjukhusväv/rygg nedre del	PVC-fri sjukhusväv/sits	PVC-fri sjukhusväv/rygg nedre del
	tillägg/enhet	tillägg/enhet	tillägg/enhet	tillägg/enhet	tillägg/enhet	tillägg/enhet
fåtölj	1 687	2 150	1 082	1 192	1 514	1 624
2-sitssoffa	1 801	2 377	1 489	1 489	2 030	2 030
3-sitssoffa	1 914	2 604	1 996	1 765	2 645	2 414
hörnmodul	1 477	1 850	1 082	1 192	1 514	1 624

POKER SILENCE fåtölj/soffa/sektionmöbel

# QUBE pall

67

QUBE pall

Qube är en pall i massiv björk i två olika höjder. Sitsen är som standard i träutförande eller klädd. Om du vill profilera ditt varumärke har du här möjlighet att få

din logotyp eller annat mönster screentryckt på sitsen, förseglat med en skyddslack.



QUBE pall kan fås med företagprofilerad sits.



**FAKTA** Stomme i massiv björk. Den klädda sitsen är i plywood med stoppning av kallskum. Träsitsen är i massiv, lackad björk och kan fås profilerad med egen logotyp eller screentryckt mönster. Som tillval kan pallen fås infärgad i valfri kulör. Kan fås klädd i fårsinn.

QUBE pall (pris i SEK)	b/d/h/sitthöjd/sitsdjup	Tyg- åtgång	Insänt tyg	Prisgr.1	Prisgr. 2	Prisgr. 3	Prisgr. 4	Trä- utförande
Pall, hög klädd sits	320/320/750/750/320 mm	0,4 m	2 507	2 590	2 716	2 770	2 900	–
Pall, hög med träsits	320/320/750/750/320 mm	–	–	–	–	–	–	2 495
Pall, låg klädd sits	320/320/480/480/320 mm	0,4 m	2 363	2 445	2 573	2 631	2 779	–
Pall, låg med träsits	320/320/480/480/320 mm	–	–	–	–	–	–	2 339

QUBE tillval (pris i SEK)	Infärgad lack i valfri kulör	Sits i fårsinn	Metallskydd fotstöd
	tillägg/enhet	tillägg/enhet	tillägg/sats om 4 st
Pall, hög	279	557	525
Pall, låg	223	557	525

# RETRO fåtölj/soffa

Retro är vad den heter. Mjuka, runda former med klassiska drag kombinerat med lite högre sitthöjd och en härlig komfort. Soffan finns som både 2-sits och

3-sits med rygg i en normalhöjd. Fåtöljen däremot kan du dessutom få med rygg i högt utförande. Design: Dan Ihreborn

RETRO fåtölj med hög rygg.



RETRO 3-sitssoffa

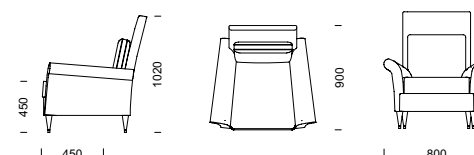
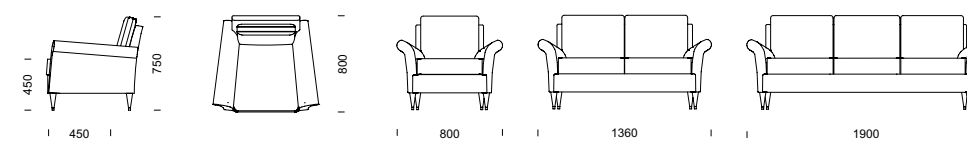

69

RETRO fåtölj/soffa

**FAKTA** Trästomme med nozagsits, stoppning i kallskum. Vändbara plymår. Helt avtagbar klädsel med förlängda dragkedjor. Svarvade ben i björk med ställbar fot. Som tillval finns ben i lackad bok och ek samt i oljad ek.

RETRO fåtölj/soffa (pris i SEK)	b/d/h/sitthöjd/sitsdjup	Tyg- åtgång	Insänt tyg	Prisgr.1	Prisgr. 2	Prisgr. 3	Prisgr. 4
Fåtölj låg rygg	800/800/750/450/450 mm	3,8 m	10 876	12 241	13 283	13 459	13 968
Fåtölj hög rygg	800/900/1020/450/450 mm	4,8 m	11 313	13 014	14 342	14 560	15 199
2-sitssoffa	1360/800/790/450/450 mm	6,3 m	14 819	16 669	17 956	18 319	19 004
3-sitssoffa	1900/800/790/450/450 mm	7,8 m	17 948	20 892	23 029	23 402	24 439
Extra klädsel/dyna	–	1,3 m	1 034	1 121	1 349	1 437	1 528
Armstödsydd/par	–	0,7 m	898	1 069	1 285	1 341	1 443
Prydnadskuddar / par	350 x 350 mm	0,8 m	759	1 047	1 257	1 294	1 395
Prydnadskuddar / par	400 x 400 mm	1,0 m	1 001	1 373	1 635	1 681	1 807
Prydnadskuddar / par	500 x 500 mm	1,2 m	1 112	1 471	1 739	1 781	1 906

RETRO tillval (pris i SEK)	Ben, lackad bok el. ek, oljad ek	Sjukhusväv
	tillägg/enhet	sits
	705	625
fåtölj, 2-sitssoffa, 3-sitssoffa		rygg hel
		625
		rygg nedre del
		363

# SKATE fåtölj/soffa

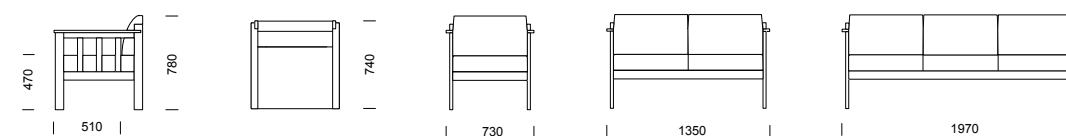

# 71

SKATE fåtölj/soffa

En riktigt prisvärd soffa med alla viktiga funktioner. Med det mesta från de bästa har vi skapat en soffa som ger oerhört mycket för pengarna. Stryktålig, modern

och allsidig. Finns från fåtölj till stora kombinationer. Alla modeller har avtagbar klädsel.



SKATE 2-sitssoffa



SKATE fåtölj

Förse gärna SKATE med sidokuddar.



**FAKTA** Stomme i massiv björk. Kan täckmålas i svart eller vit (specialfärg mot tillägg). Stopning i kallskum. All klädsel är helt avtagbar.



SKATE 3-sitssoffa

SKATE fåtölj/soffa (pris i SEK)	b/d/h/sitthöjd/sitsdjup	Tyg-åtgång	Insänt tyg	Prisgr.1	Prisgr.2	Prisgr.3	Prisgr.4	Läder standard
Fåtölj	730/740/780/470/510 mm	1,6 m	4 729	5 059	5 478	5 549	5 753	6 903
2-sitssoffa	1350/740/780/470/510 mm	3,2 m	7 075	7 977	8 811	8 957	9 363	11 663
3-sitssoffa	1970/740/780/470/510 mm	4,6 m	9 197	10 625	11 848	12 063	12 657	16 032
Sidokuddar / par	–	1,2 m	1 673	1 890	2 034	2 129	2 300	3 124
Armstödsydd / par	–	0,2 m	780	814	870	904	979	1 269
Extra klädsel/dyna	–	1,3 m	1 034	1 121	1 349	1 437	1 528	2 095
Prydnadskuddar / par	350 x 350 mm	0,8 m	759	1 047	1 257	1 294	1 395	–
Prydnadskuddar / par	400 x 400 mm	1,0 m	1 001	1 373	1 635	1 681	1 807	–
Prydnadskuddar / par	500 x 500 mm	1,2 m	1 112	1 471	1 739	1 781	1 906	–

SKATE tillval (pris i SEK)	Stomme täcklackad vit/svart	Specialutförande med smulspringa	Sjukhusväv	
	tillägg/enhet	tillägg/enhet	sits	511
fåtölj/1-sitsmodul	1 013	630	rygg hel	511
2-sitssoffa/-modul	1 356	1 260	rygg nedre del	363
3-sitssoffa/-modul	1 469	1 890	hörn-sits	636
hörnmodul	1 013	1 260	hörnrygg nedre del	977

specialfärg mot tillägg

# SKATE sektionsmöbel

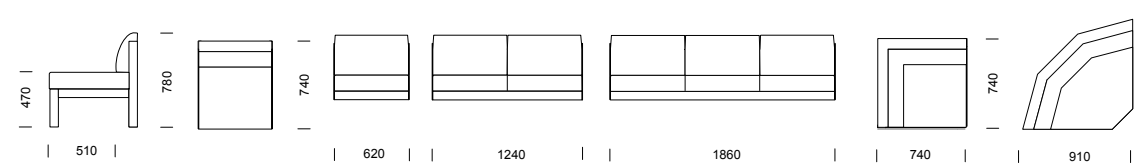

73  
SKATE

En riktigt prisvärd soffa med alla viktiga funktioner. Med det mesta från de bästa har vi skapat en soffa som ger oerhört mycket för pengarna. Stryktålig, modern

och allsidig. Finns från fåtölj till stora kombinationer. Alla modeller har avtagbar klädsel.



SKATE hörnsoffa i kombination 2VH2 med vinklad hörndel.



SKATE hörnsoffa i kombination 3RH2 med rundad hörndel.



SKATE hörnsoffa i kombination 3RH2 med rundad hörndel, baksida.

SKATE ritningar för kombinationer – se sidan 99.



Förse gärna SKATE med sidokuddar.

**FAKTA** Stomme i massiv björk. Kan täckmålas i svart eller vit (specialfärg mot tillägg).

Stopning i kallskum. All klädsel är helt avtagbar.

SKATE sektionsmöbel (pris i SEK)	b/d/h/sitthöjd/sitsdjup	Tyg- åtgång	Insänt tyg	Prisgr. 1	Prisgr. 2	Prisgr. 3	Prisgr. 4	Läder standard
1-sitsmodul	620/740/780/470/510 mm	1,6 m	2 672	3 002	3 420	3 492	3 696	4 846
2-sitsmodul	1240/740/780/470/510 mm	3,2 m	5 017	5 919	6 754	6 900	7 306	9 605
3-sitsmodul	1860/740/780/470/510 mm	4,6 m	7 139	8 568	9 791	10 005	10 599	13 974
Hörndel, vinkel	740x740 mm	2,9 m	8 148	9 064	9 871	10 012	10 402	12 626
Hörndel, rundad	910x910 mm	3,1 m	9 734	10 740	11 601	11 754	12 171	14 550
Gavelpar	Bredd/gavel 55 mm	–	2 057	2 057	2 057	2 057	2 057	2 057
Skarvgavel	–	–	1 958	1 958	1 958	1 958	1 958	1 958
Sidokuddar / par	–	1,2 m	1 673	1 890	2 034	2 129	2 300	3 124
Armstödsskydd / par	–	0,2 m	780	814	870	904	979	1 269
Kombination 1VH2	1415x2035 mm	7,6 m	17 895	20 043	22 101	22 461	23 460	29 135
Kombination 1VH3	1415x2655 mm	9,1 m	20 017	22 691	25 138	25 566	26 754	33 503
Kombination 2VH2	2035x2035 mm	9,1 m	20 240	22 960	25 436	25 869	27 070	33 895
Kombination 2VH3	2035x2655 mm	10,6 m	22 362	25 608	28 473	28 974	30 364	38 264
Kombination 3VH3	2655x2655 mm	12,1 m	24 484	28 257	31 509	32 080	33 658	42 633
Kombination 2VH2VH2	2655x2720x2035 mm	15,1 m	33 407	37 945	42 061	42 779	44 777	56 128
Kombination 3VH3VH3	2655x3340x2655 mm	19,6 m	39 772	45 888	51 170	52 096	54 659	69 235
Kombination 1RH2	1585x2205 mm	7,8 m	19 481	21 719	23 833	24 203	25 227	31 058
Kombination 1RH3	1585x2825 mm	9,3 m	21 603	24 367	26 870	27 308	28 521	35 427
Kombination 2RH2	2205x2205 mm	9,3 m	21 825	24 637	27 168	27 611	28 838	35 819
Kombination 2RH3	2205x2825 mm	10,8 m	23 947	27 285	30 203	30 716	32 131	40 187
Kombination 3RH3	2825x2825 mm	12,3 m	26 069	29 932	33 240	33 822	35 426	44 556
Kombination 2RH2RH2	2825x3060x2205 mm	15,5 m	36 577	41 298	45 523	46 263	48 313	59 973
Kombination 3RH3RH3	2825x3680x2825 mm	20,0 m	42 943	49 241	54 632	55 581	58 194	73 079

**SKATE tillval** (se föregående uppslag)

# SLIM soffa

75

SLIM soffa



Robust och slitstark soffa med metallstomme för de tuffaste miljöerna i skolan såsom korridorer, uppehållsrum och matsalar. Den enkla och självklara designen gör att Slim smälter in i de mest varierande

interiörer. Slim är konstruerad för att enkelt kunna anpassas efter kundens önskemål både vad gäller mått och färg. Design: P. K.



SLIM soffa



SLIM soffa levereras som standard med ben men kan försees med medstativ.

**FAKTA** Stomme med fyra ben i pulverlackerat stål (RAL 9006). Kan även fås med medstativ. Stopning av kallskum. Avtagbar klädsel kan fås mot tillägg. Tillbehör golvfäste kan fås för både ben och medar.

SLIM soffa (pris i SEK)	b/d/h/sitthöjd/sitsdjup	Tyg-åtgång	Insänt tyg	Prisgr.1	Prisgr.2	Prisgr.3	Prisgr.4
3-sitssoffa med fyra ben	1620/580/820/470/440 mm	1,8 m	5 894	6 277	6 841	7 027	7 354

SLIM tillval (pris i SEK)	Medstativ	Golvfäste	Specialfärg	Avtagbar klädsel
	tillägg/enhet	tillägg/enhet	tillägg/enhet	tillägg/enhet
3-sitssoffa	1 050	1 050	offereras	533

# SMAJL pall

77

Klassisk retropall som tillverkades av Kallin & Franzén i början på 1960-talet. Den kupade sitsen skänker pallen en överraskande skön sittkomfort. Med sin enkla design och svarvade ben utgör Smajl-pallen ett trevligt komplement i de flesta miljöer.

SMAJL pall



**FAKTA** Pallar med ben i björk i klarlackat eller täcklackat utförande. Fast klädsel. Stoppning av kallsaum.

SMAJL pall (pris i SEK)	b/d/h/sitthöjd	Tyg- åtgång	Insänt tyg	Prisgr.1	Prisgr.2	Prisgr.3	Prisgr.4
Glad pall	530/320/470/440 mm	0,7 m/2 st	1 975	2 048	2 100	2 192	2 259

SMAJL tillval (pris i SEK)	Ben, trä täcklackade, vit/svart
	tillägg/enhet
pall	328



# STRONG fåtölj/soffa

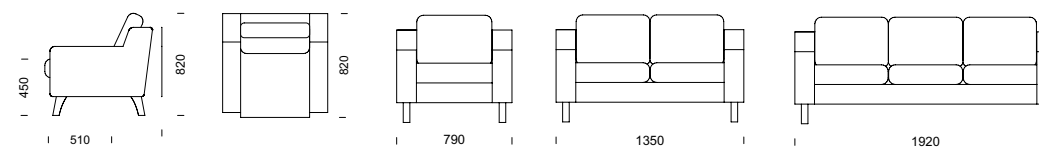

# 79

STRONG fåtölj/soffa

Strong bygger på vår populära och beprövade Casino-serie men är modifierad i flera olika avseenden och passar därför perfekt i extremt krävande miljöer. Möbeln, som inte har några som helst löstagbara

detaljer, har bl a grövre dimensioner på flera komponenter i stommen, fast botten, extra förstärkningar under sits samt kraftigare fästen mellan rygg/sits och armstöd.



STRONG 3-sitssoffa.



STRONG 2-sitssoffa



STRONG fåtölj

**FAKTA** Förstärkt stomme i massivt trä med fast plywoodbotten. Stoppning i kallskum. Stommen har fast klädsel medan dynorna har avtagbar. Dragkedjorna är förlängda som standard medan kläppen kan fås fastsydd som tillval. Välj mellan metallmedar eller metallben. Tillverkas även i specialmått.

STRONG fåtölj/soffa (pris i SEK)	b/d/h/sitthöjd/sitsdjup	Tyg- åtgång	Insänt tyg	Prisgr.1	Prisgr.2	Prisgr.3	Prisgr.4	Läder standard
Fåtölj	790/820/820/450/510 mm	4,8 m	11 532	12 767	14 424	14 714	15 517	20 083
2-sitssoffa	1350/820/820/450/510 mm	6,6 m	15 355	17 054	19 332	19 728	20 835	27 113
3-sitssoffa	1920/820/820/450/510 mm	8,1 m	18 905	20 986	23 712	24 187	25 509	33 029
Mellanarmstöd	–	0,6 m	1 960	2 030	2 155	2 300	2 486	3 565
Extra klädsel/dyna	–	1,3 m	1 034	1 121	1 349	1 437	1 528	2 095
Armstödsskydd/par	–	1,1 m	915	1 089	1 309	1 367	1 471	2 062

Placera mellanarmstöd varhelst dessa behövs.

STRONG har kraftigare material, extra förstärkningar under sits samt förstärkt ihopfästning mellan rygg/sits och armstöd.



STRONG tillval	Hel sitsdyna	Fastsydd kläpp, dragkedja	Sjukhusväv	Läder-skoning på armstöd
	tillägg/enhet	tillägg/enhet	sits	pris/par
fåtölj/1-sitsmodul		324	rygg hel	1 477
2-sitssoffa/-modul	1 193	649	rygg nedre del	
3-sitssoffa/-modul		973	hörsits	
hörmödel	–	487	hörmrygg hel	
			hörmrygg nedre del	

# STRONG sektionsmöbel

Strong bygger på vår populära och beprövade Casino-serie men är modifierad i flera olika avseenden och passar därför perfekt i extremt krävande miljöer. Möbeln, som inte har några som helst löstagbara

detaljer, har bl a grövre dimensioner på flera komponenter i stommen, fast botten, extra förstärkningar under sits samt kraftigare fästen mellan rygg/sits och armstöd.



**STRONG** kombination 2RH2 med rundat hörn.  
Observera att Strong levereras med ben i metall alternativt metallmedar.

Placera mellanarmstöd varhelst dessa behövs.



**STRONG** har kraftigare material, extra förstärkningar under sits samt förstärkt ihopfästning mellan rygg/sits och armstöd.

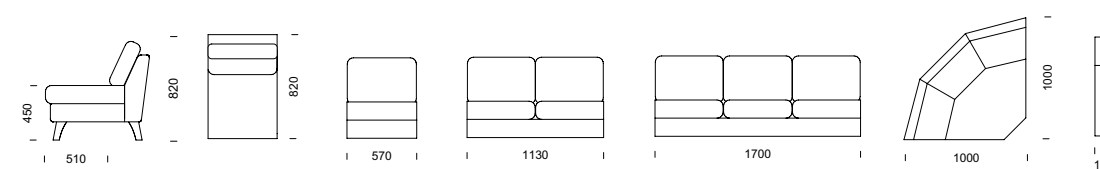

# 81

STRONG

STRONG ritningar för fler kombinationer – se sidan 100.

**FAKTA** Stomme i massivt trä med fast plywoodbotten. Stoppning i kallskum. Stommen har fast klädsel medan dynorna har avtagbar. Dragkedjorna är förlängda som standard medan kläppen kan fås fastsydd som tillval. Välj mellan metallmedar eller metallben. Tillverkas även i specialmått.

STRONG sektionsmöbel (pris i SEK)	b/d/h/sitthöjd/sitsdjup	Tyg-åtgång	Insänt tyg	Prisgr.1	Prisgr.2	Prisgr.3	Prisgr.4	Läderstandard
1-sitsmodul	570/820/820/450/510 mm	2,8 m	7 051	7 779	8 744	8 913	9 383	12 048
2-sitsmodul	1130/820/820/450/510 mm	4,6 m	10 874	12 066	13 653	13 929	14 701	19 077
3-sitsmodul	1700/820/820/450/510 mm	6,1 m	14 424	15 998	18 034	18 389	19 375	24 991
Hörndel, rundad	1000x1000 mm	4,4 m	15 870	17 661	19 179	19 447	20 181	24 368
Hörndel, vinkel	820x820 mm	4,4 m	15 870	17 661	19 179	19 447	20 181	24 368
Armstöd/par	Bredd 120 mm	2,0 m	4 481	4 989	5 678	5 798	6 134	8 037
Mellanarmstöd	–	0,6 m	1 960	2 030	2 155	2 300	2 486	3 565
Kombination 1VH2, vinkelhörn	1510x2070 mm	13,8 m	38 276	42 495	47 255	48 089	50 398	63 529
Kombination 1VH3, vinkelhörn	1510x2640 mm	15,1 m	41 826	46 427	51 636	52 547	55 073	69 445
Kombination 2VH2, vinkelhörn	2070x2070 mm	15,6 m	42 099	46 781	52 164	53 105	55 716	70 559
Kombination 2VH3, vinkelhörn	2070x2640 mm	16,9 m	45 649	50 713	56 545	57 562	60 392	76 475
Kombination 3VH3, vinkelhörn	2640x2640 mm	18,2 m	49 199	54 645	60 925	62 021	65 065	82 388
Kombination 2VH2VH2, vinkelhörn	2070x2770x2070 mm	24,6 m	68 842	76 506	84 998	86 480	90 599	114 005
Kombination 3VH3VH3, vinkelhörn	2640x3340x2640 mm	28,5 m	79 492	88 305	98 138	99 856	104 621	131 749
Kombination 1RH2, rundat hörn	1690x2250 mm	13,8 m	38 276	42 495	47 255	48 089	50 398	63 529
Kombination 1RH3, rundat hörn	1690x2820 mm	15,1 m	41 826	46 427	51 636	52 547	55 073	69 445
Kombination 2RH2, rundat hörn	2250x2250 mm	15,6 m	42 099	46 781	52 164	53 105	55 716	70 559
Kombination 2RH3, rundat hörn	2250x2820 mm	16,9 m	45 649	50 713	56 545	57 562	60 392	76 475
Kombination 3RH3, rundat hörn	2820x2820 mm	18,2 m	49 199	54 645	60 925	62 021	65 065	82 388
Kombination 2RH2RH2, rundat hörn	2250x3130x2250 mm	24,6 m	68 842	76 506	84 998	86 480	90 599	114 005
Kombination 3RH3RH3, rundat hörn	2820x3700x2820 mm	28,5 m	79 492	88 305	98 138	99 856	104 621	131 749
Extra klädsel/dyna	–	1,3 m	1 034	1 121	1 349	1 437	1 528	2 095
Armstödsskydd/par	–	1,1 m	915	1 089	1 309	1 367	1 471	2 062

**STRONG tillval** (se föregående uppslag)

# WELL fåtölj/soffa

Bekväm, praktisk, stabil – ja superlativen är många på denna väl genomtänkta trämöbel. Med lite extra hög sitthöjd och armstöd som gör det lätt och tryggt att ta sig i och ur, blir möbelen riktigt användbar i många olika miljöer.



WELL pall och hög fåtölj



WELL i täcklackat utförande.

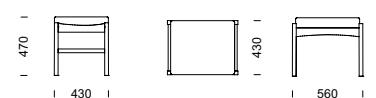
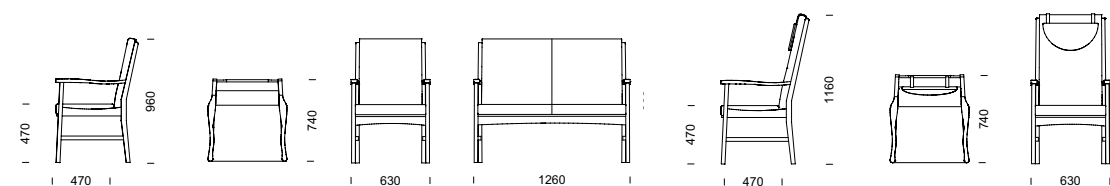

WELL pall

WELL 2-sitssoffa

WELL hög fåtölj

WELL låg fåtölj med smulspringa

**FAKTA** Stomme av massiv björk i klarlackat utförande. Stopning av kallskum och avtagbar klädsel med förlängda dragkedjor.

WELL fåtölj/soffa (pris i SEK)	b/d/h/sitthöjd/sitsdjup	Tyg-åtgång	Insänt tyg	Prisgr. 1	Prisgr. 2	Prisgr. 3	Prisgr. 4
Låg fåtölj	630/740/960/470/470 mm	1,6 m	6 298	6 668	7 105	7 182	7 395
Hög fåtölj med nackkudde	630/740/1160/470/470 mm	1,9 m	6 761	7 058	7 525	7 606	7 832
2-sitssoffa	1260/740/960/470/470 mm	3,1 m	10 670	11 603	12 452	12 602	13 013
Pall	560/430/470/470/430 mm	0,5 m	2 406	2 458	2 665	2 688	2 755
Extra klädsel ryggdyna hög fåtölj	–	1,3 m	1 034	1 121	1 349	1 437	1 528
Extra klädsel ryggdyna låg fåtölj	–	1,3 m	1 034	1 121	1 349	1 437	1 528
Extra klädsel ryggdynor soffor	–	2,6 m	2 069	2 243	2 699	2 875	3 056
Extra klädsel sits	–	1,3 m	1 034	1 121	1 349	1 437	1 528
Extra klädsel nackkudde	–	0,5 m	511	533	671	693	760
Prydnadskuddar / par	350 x 350 mm	0,8 m	759	1 047	1 257	1 294	1 395
Prydnadskuddar / par	400 x 400 mm	1,0 m	1 001	1 373	1 635	1 681	1 807
Prydnadskuddar / par	500 x 500 mm	1,2 m	1 112	1 471	1 739	1 781	1 906

WELL tillval (pris i SEK)	Täcklackat utförande vit/svart	Kallskumsdynor	Specialutförande med smulspringa
	tillägg/enhet	tillägg/enhet	tillägg/enhet
hög fåtölj	1 023	1 193	1 260
låg fåtölj	908	1 114	1 050
2-sitssoffa	1 251	2 216	2 100
pall	511	603	

specialfärg mot tillägg

Sjukhusväv	
sits	511
rygg hel	699
rygg nedre del	363

83

WELL fåtölj/soffa

# HOX soffbord

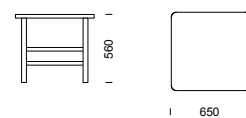

# 85

HOX  
soffbord

Elegant soffbord med underrede i massivträ som skänker möbelen olika uttryck beroende på

betraktningssvinkel. Bordsskivan finns i antingen massiv björk och vit laminat. Design: Daniel Svaahn.



HOX kvadratisk soffbord i massiv björk.



HOX i svart, täcklackat utförande.



HOX i vitt, täcklackat utförande.



**FAKTA** Soffbord Hox med raka ben och dubbla H-stativ, helt i massiv björk. Bordsskivan kan fås i täcklackat utförande som tillval men även i vit laminat.

HOX soffbord (pris i SEK)	höjd/bredd/djup	Tillägg täcklackad vit/svart	
Soffbord – massiv björk	460 alt. 560/650/650 mm	5 247	1 050
Soffbord – vit laminat K1040	460 alt. 560/650/650 mm	5 800	–

# FIA soffbord

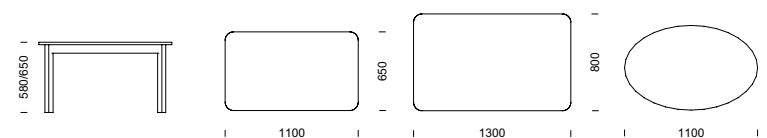

# 87

FIA soffbord

Ett enkelt men hållbart och slittåligt soffbord i massivt trä.



**FIA BORD** med rektangulär skiva.



**FIA BORD** med oval skiva.

**FAKTA** Soffbord Fia med raka ben, helt i massiv björk (täcklackat utförande som tillval) eller i vit laminat. Fia finns i två bordshöjder.

FIA soffbord (pris i SEK)	höjd/bredd/djup		Tillägg täcklackad vit/svart
Soffbord med rektangulär skiva/massiv björk	580 alt 650/1100/650 mm	4 794	1 050
Soffbord med rektangulär skiva/massiv björk	580 alt 650/1300/800 mm	6 043	1 050
Soffbord med oval skiva/massiv björk	580 alt 650/1100/700 mm	5 083	1 050
Soffbord med rektangulär skiva/ vit laminat K1040	580 alt 650/1100/650 mm	5 952	–
Soffbord med rektangulär skiva/vit laminat K1040	580 alt 650/1300/800 mm	7 602	–
Soffbord med oval skiva/vit laminat K1040	580 alt 650/1100/700 mm	6 449	–

# PEPITA soffbord

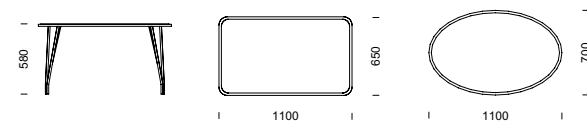

89

PEPITA soffbord

Kombinationen av den massiva skivan och det lättare stålstativet ger Pepita ett luftigt men modernt uttryck. Bordet passar därför i många olika miljöer.



PEPITA kvadratisk bord



PEPITA ellipsformat bord

**FAKTA** Soffbord Pepita med skiva i massiv björk (täcklackad utförande som tillval) eller i laminat. Stålrörben i silver som standard och kromlackade ben som tillval. OBS – bordskivan har samma utförande som bord Fia (ej profilerad kant), se denna produkt.

PEPITA soffbord (pris i SEK)	höjd/bredd/djup	Tillägg täcklackad vit/svart	
Soffbord med rektangulär skiva/massiv björk	580/1100/650 mm	5 209	840
Soffbord med ellipsformad skiva/massiv björk	580/1100/700 mm	4 847	840
Soffbord med rektangulär skiva/vit laminat K1040	580/1100/650 mm	6 519	–
Soffbord med ellipsformad skiva/vit laminat K1040	580/1100/700 mm	6 376	–

PEPITA tillval (pris i SEK)	Kromlackade ben
	tillägg/bord
soffbord	1 366

# UNO soffbord

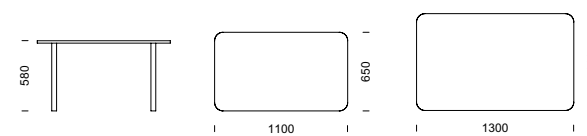

# 91

UNO soffbord

*Enkelt och robust – ett riktigt bra bord. Bordet kan tyckas vara väldigt "basic" men välj skivan i någon fräck täcklack och helt plötsligt har du ett tufft bord till ett riktigt bra pris.*



UNO rektangulärt bord

**FAKTA** Soffbord Uno med skiva i massiv björk (täcklackat utförande som tillval) eller i vit laminat. Stålrörsben i silver.

UNO soffbord (pris i SEK)	höjd/bredd/djup		Tillägg täcklackad vit/svart
Soffbord med rektangulär skiva/massiv björk	580/1100/650 mm	4 492	840
Soffbord med rektangulär skiva/massiv björk	580/1300/800 mm	5 500	840
Soffbord med rektangulär skiva/vit laminat K1040	580/1100/650 mm	5 510	–
Soffbord med rektangulär skiva/vit laminat K1040	580/1300/800 mm	5 729	–

# BRIDGE kombinationer

BINGO information sid 12-13.

# BUGG kombinationer

BRIDGE/BUGG information sid 16-17.

# 93

# KOMBINATIONER

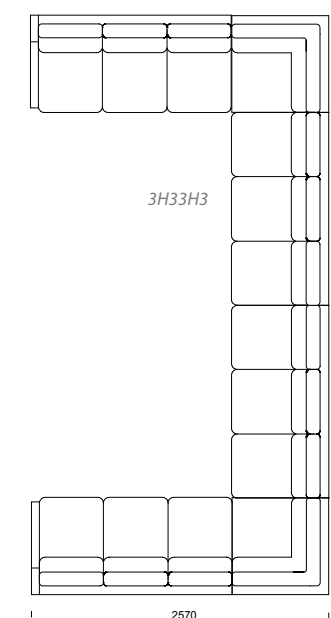
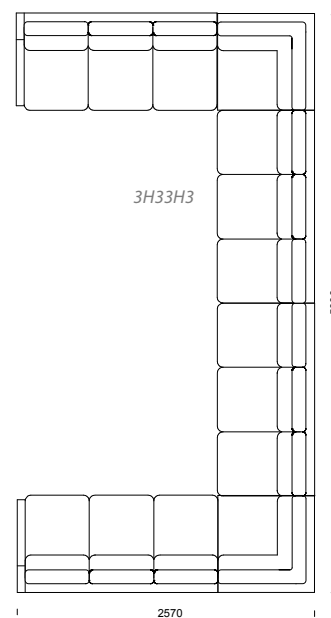
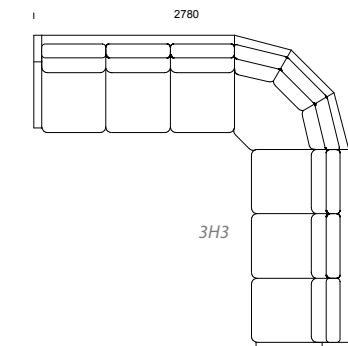
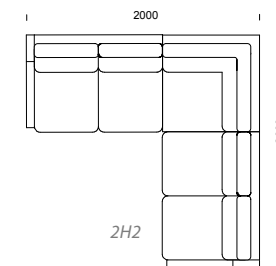
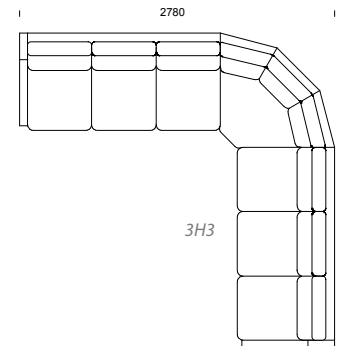
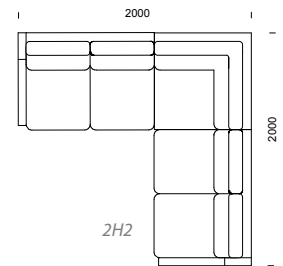
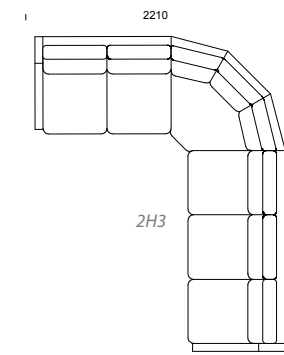
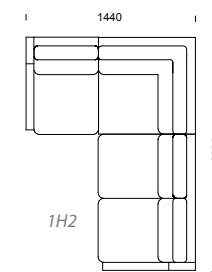
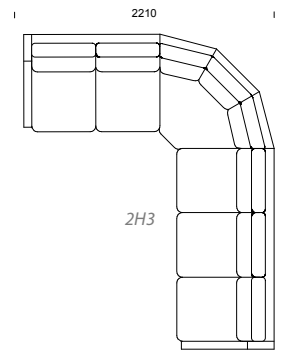
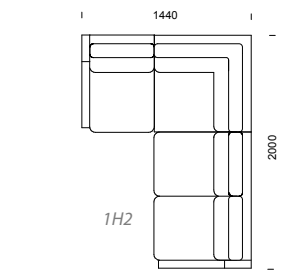

Våra modulsoffor kan byggas  
i oändliga kombinationer!



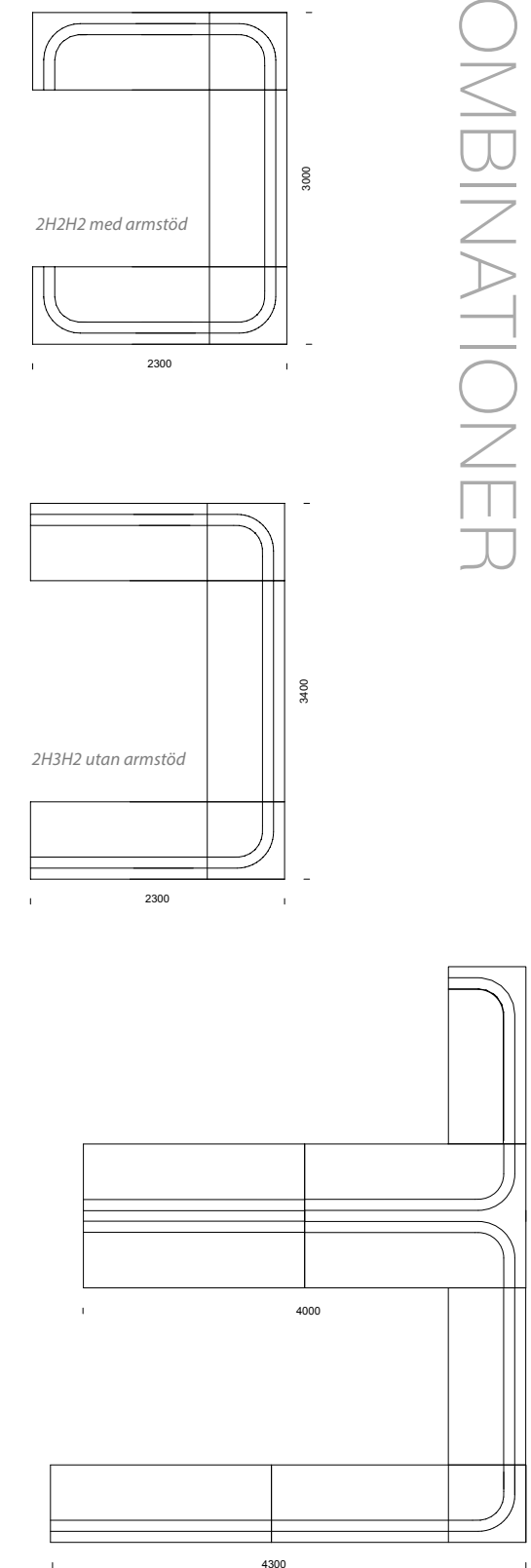
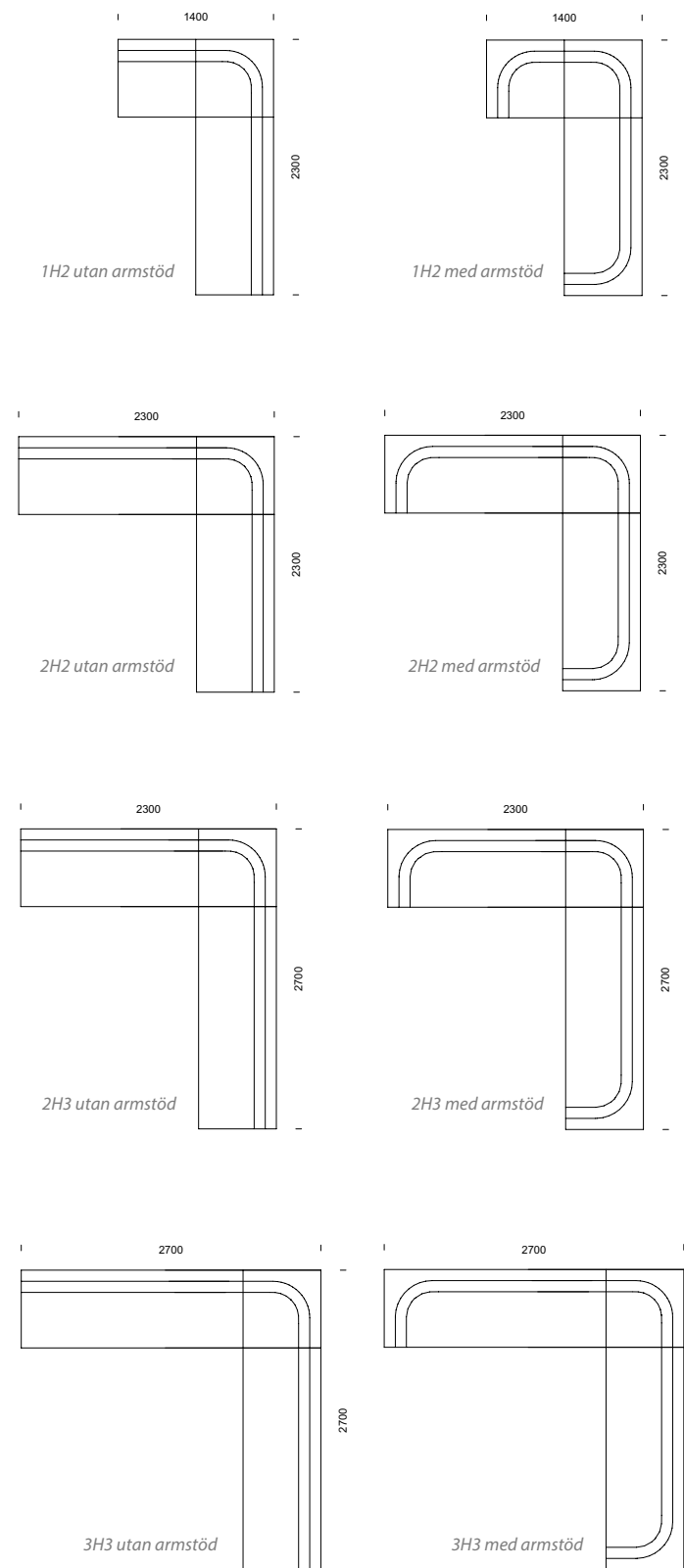
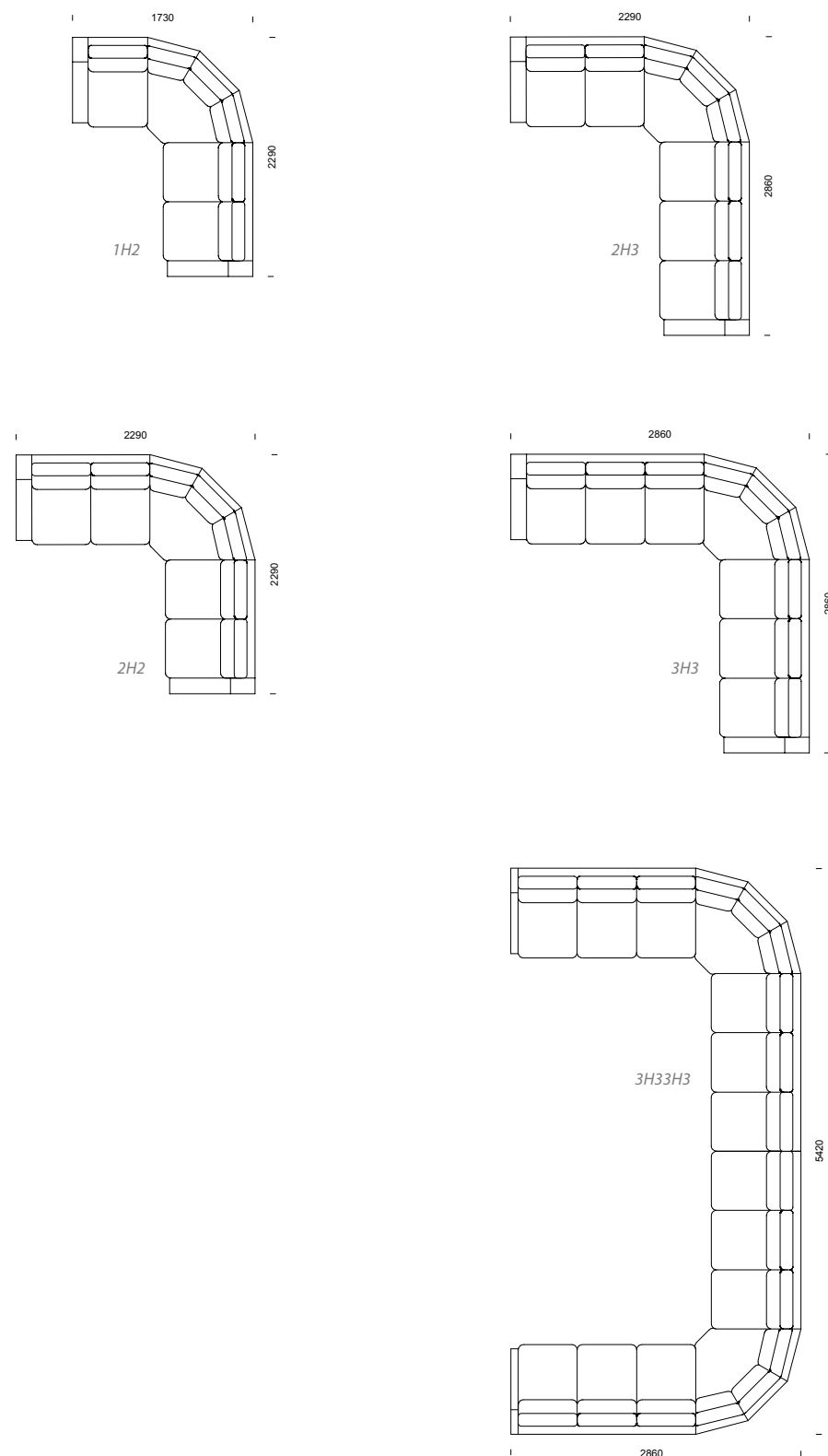

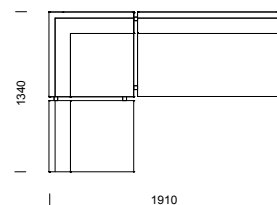

1H2  
vinkelhörn utan armstöd

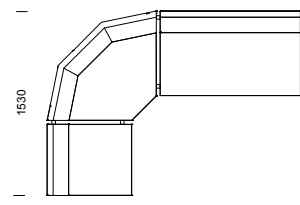

1H2  
rundat hörn utan armstöd

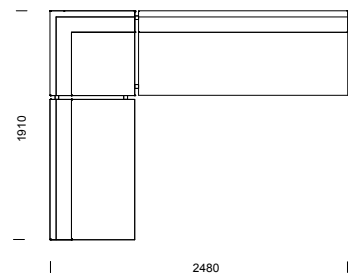

2H3  
vinkelhörn utan armstöd

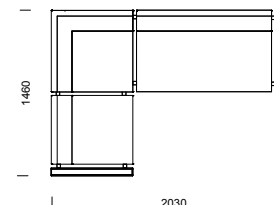

1H2  
vinkelhörn med armstöd

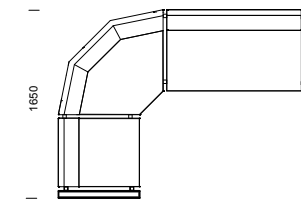

1H2  
rundat hörn med armstöd

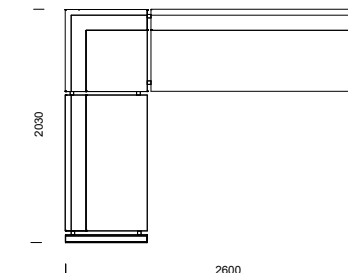

2H3  
vinkelhörn med armstöd

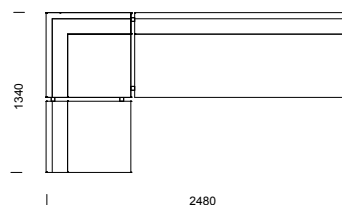

1H3  
vinkelhörn utan armstöd

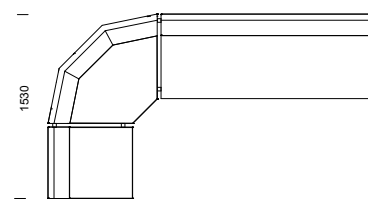

1H3  
rundat hörn utan armstöd

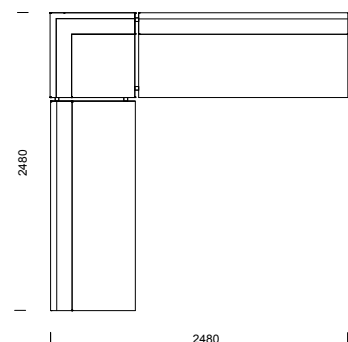

3H3  
vinkelhörn utan armstöd

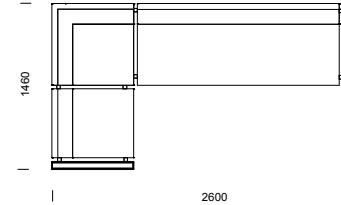

1H3  
vinkelhörn med armstöd

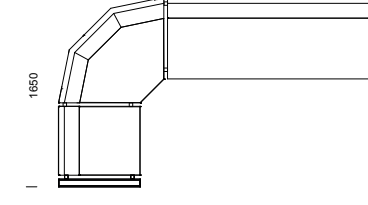

1H3  
rundat hörn med armstöd

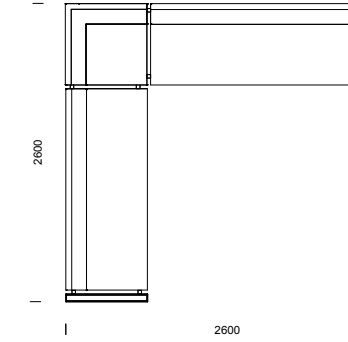

3H3  
vinkelhörn med armstöd

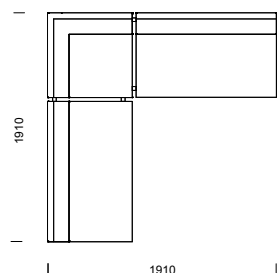

2H2  
vinkelhörn utan armstöd

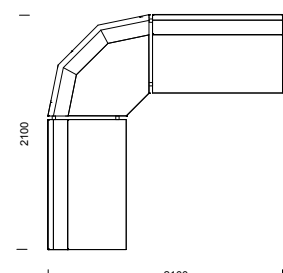

2H2  
rundat hörn utan armstöd

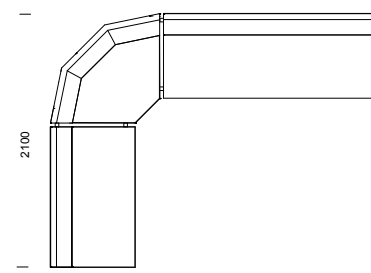

2H3  
rundat hörn utan armstöd

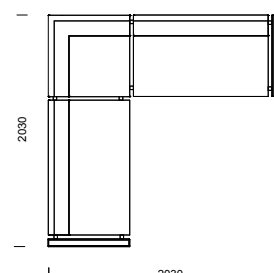

2H2  
vinkelhörn med armstöd

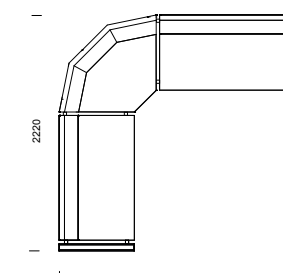

2H2  
rundat hörn med armstöd

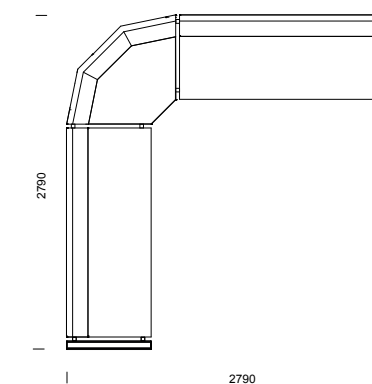

3H3  
rundat hörn med armstöd

# LABYRINT kombinationer

LABYRINT information sid 52–55.

# SKATE kombinationer

SKATE information sid 72–73.

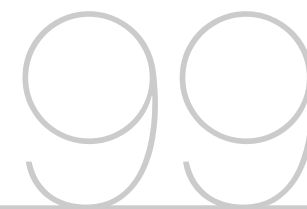

KOMBINATIONER

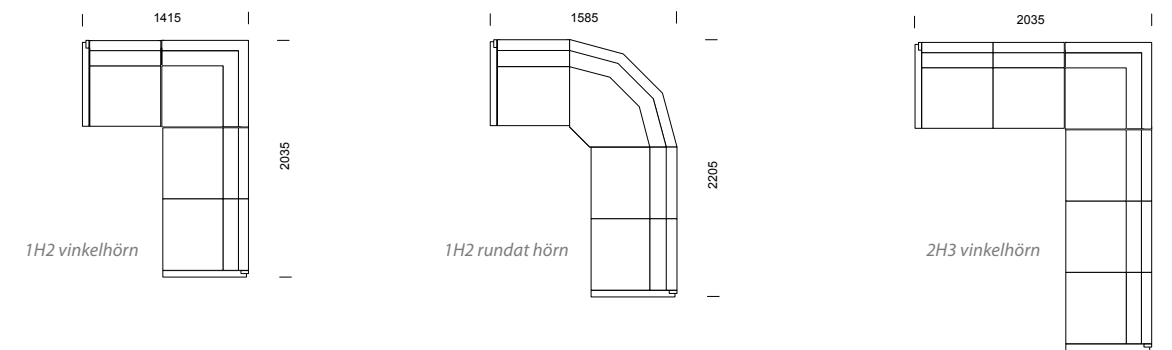
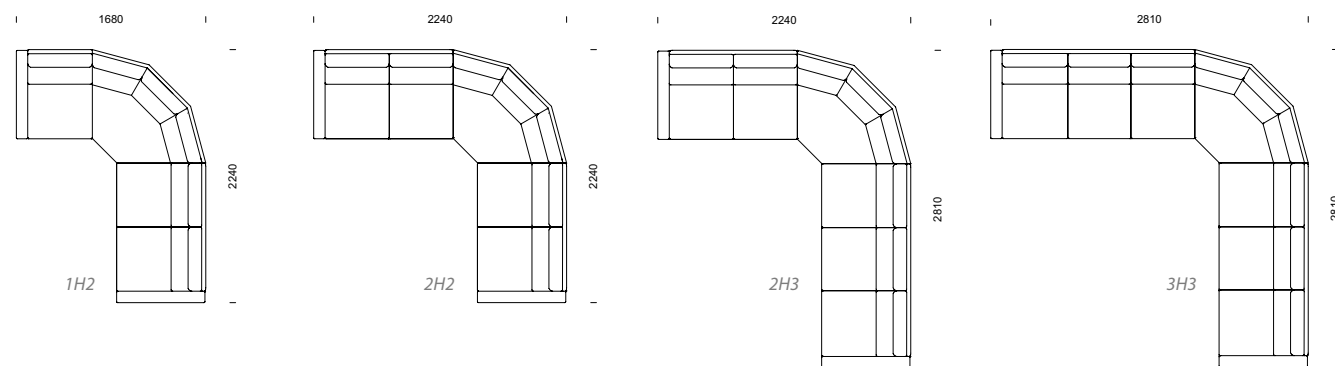

# POKER/POKER SILENCE kombinationer

POKER information sid 62–65.

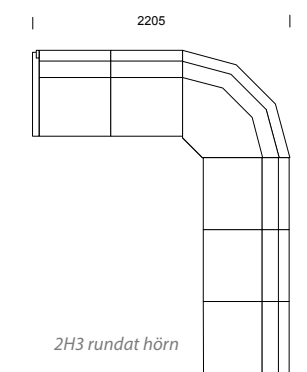
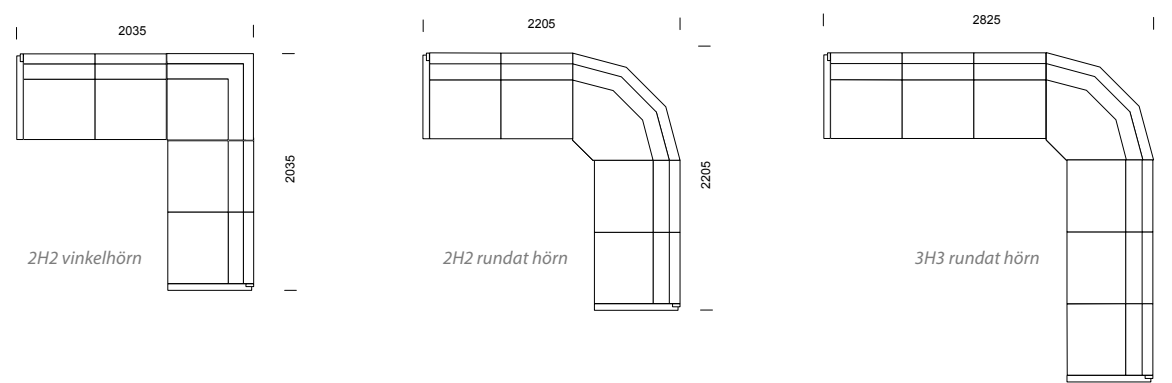
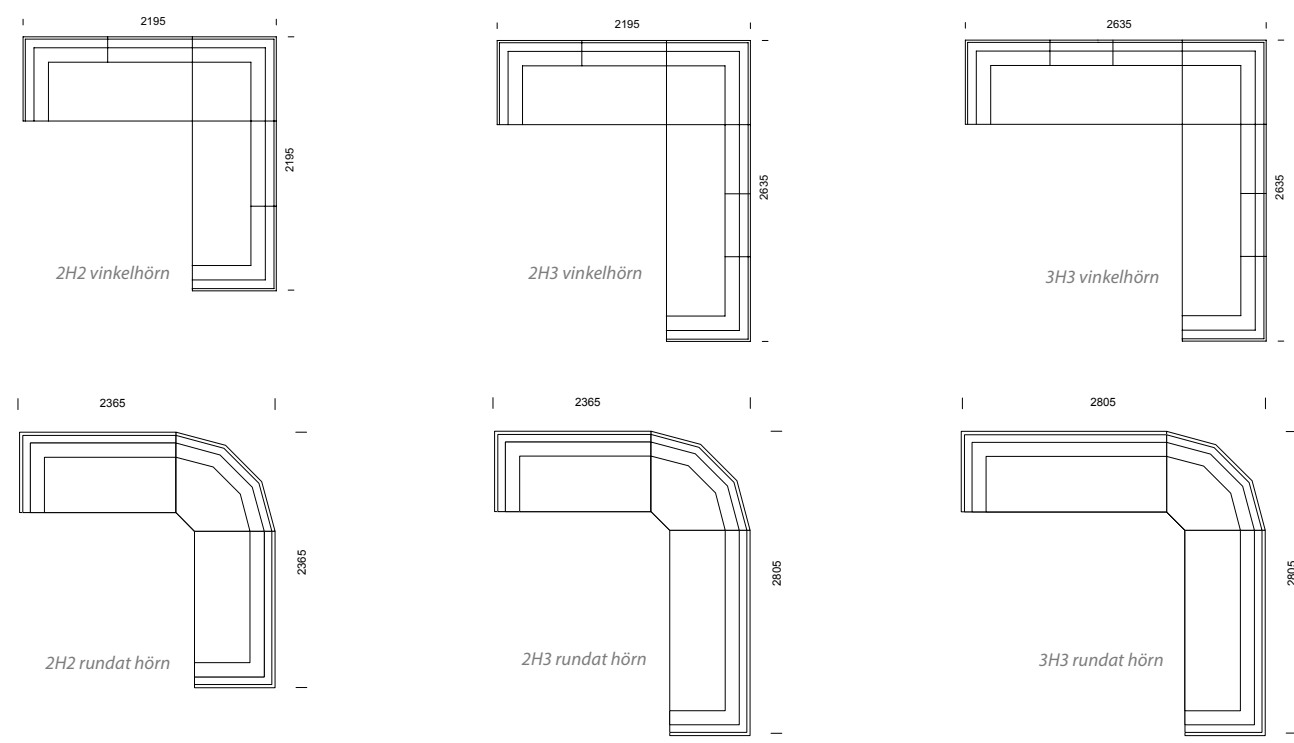
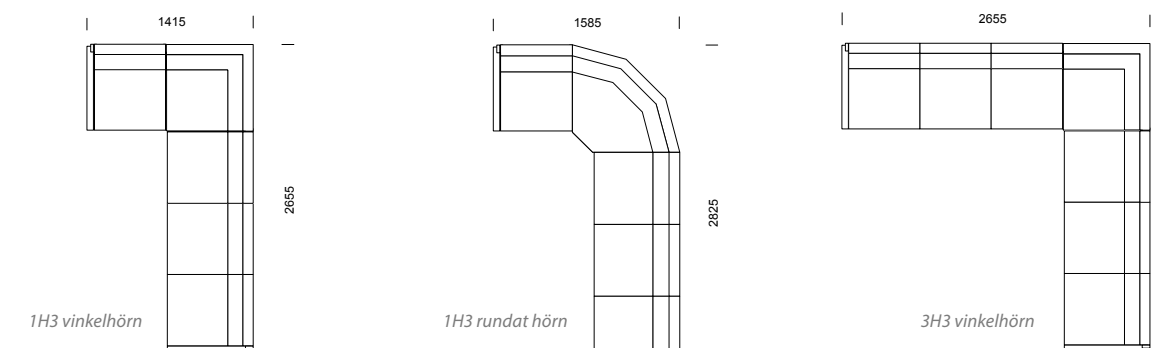

Våra modulsoffor kan byggas i oändliga kombinationer!

Våra modulsoffor kan byggas i oändliga kombinationer!

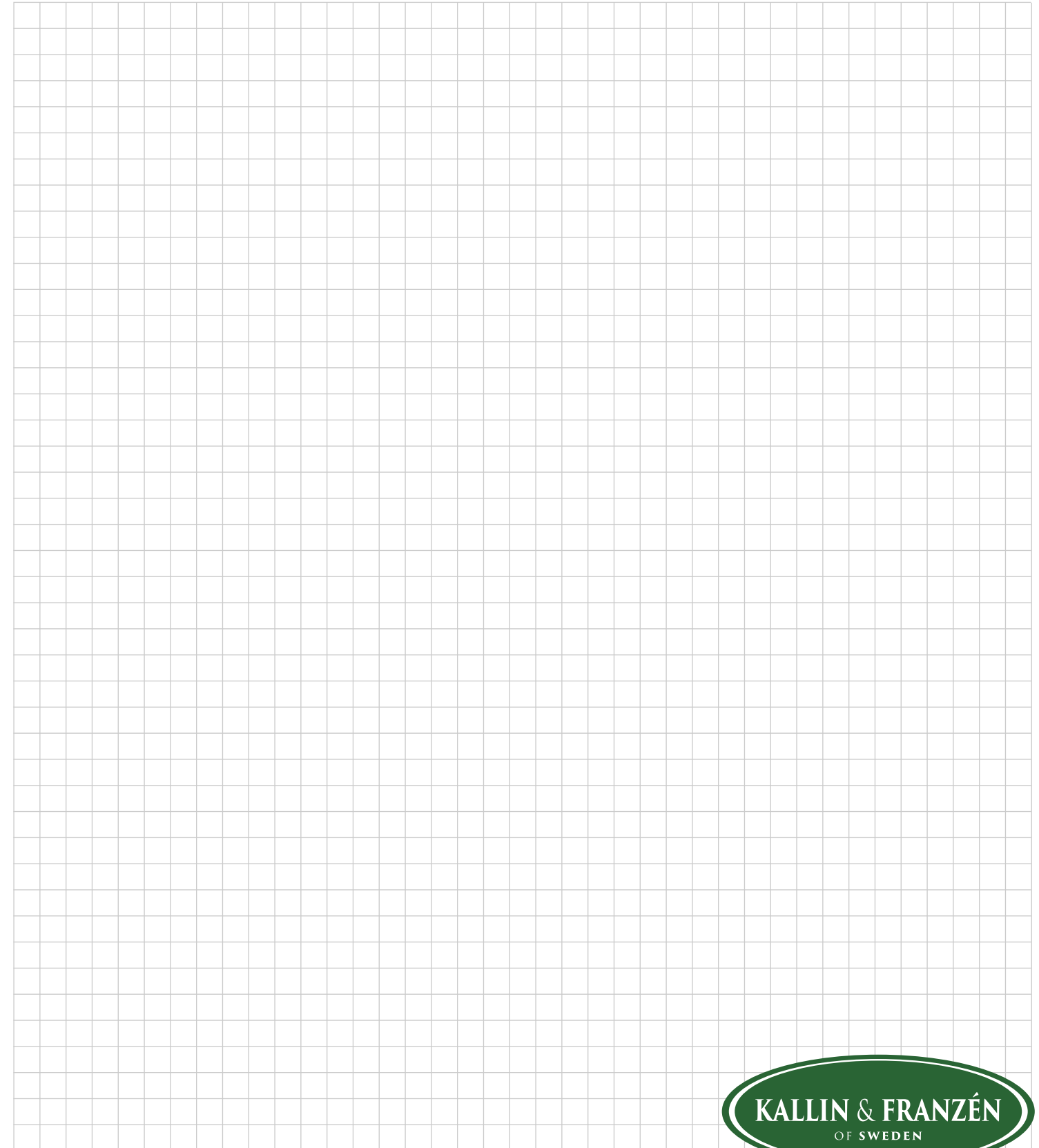
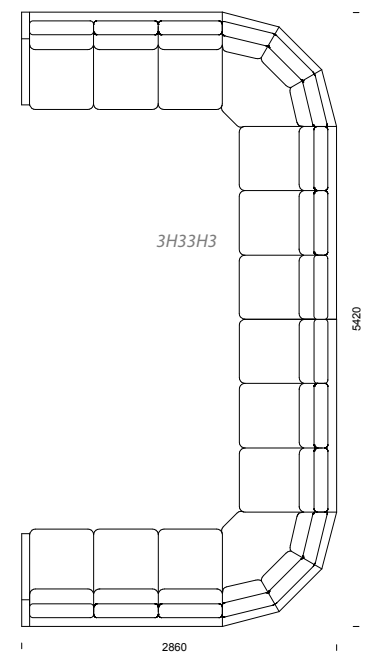
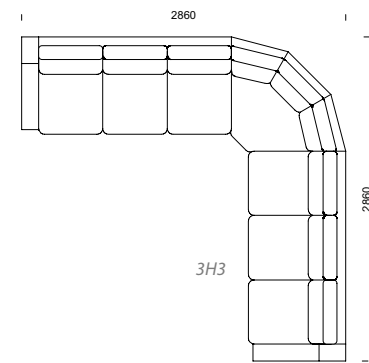
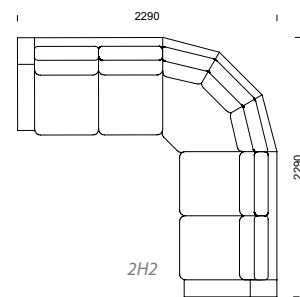
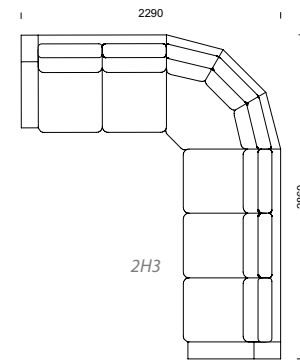
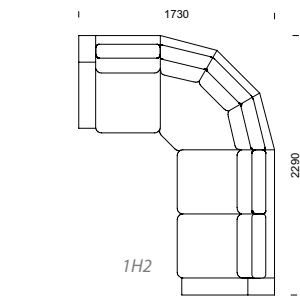

# Tyger/läder

# 2021

# 1003

Exempel på tyger/läder/konstläder. Angivna tygätgångar i prislistan är baserade på enfärgade tyger. Vid mönstrade tyger kontakta kundservice.

PRIS-GRUPP 1	Vattentvättbart Ecolabel/Oeko-tex/ Möbelfakta	PRIS-GRUPP 2	Vattentvättbart Ecolabel/Oeko-tex/ Möbelfakta	PRIS-GRUPP 3	Vattentvättbart Ecolabel/Oeko-tex/ Möbelfakta	PRIS-GRUPP 4	Vattentvättbart Ecolabel/Oeko-tex/ Möbelfakta	LÄDER PRISGRUPP 5
<b>BOGESUNDS</b>		<b>BOGESUNDS</b>		<b>BOGESUNDS</b>		<b>BOGESUNDS</b>		<b>On Stage</b>
Soft	* E	Blend	* E	Blossom	* E	Cardigan	* E	
<b>CAMIRA</b>		Frost	* E	Solo	* E	<b>BR. JÖRGENSEN</b>		<b>Elmosoft (mot tillägg)</b>
Era	* O/M	Liv	* E	Spot	* E	Evida		<b>INSÄND VÄVPLAST</b>
Gravity	* O	Play	* E	Twilight	* E	Exmoor		Vid insänd vävplast eller konstläder tillkommer 8% på priset för insänt tyg.
Rivet	* E/M	Porla	* E	Zone	* E	Maglia		
<b>GABRIEL</b>		Puls	* E	<b>CAMIRA</b>		Niroxx		
Cura	* E/O/M	Shimmer	E	Silk		Palma		
Elevation	* E/O/M	Spira	* E	Synergy		Puxx	O/M	
Medley	* O/M	<b>CAMIRA</b>		Track	* E/M	Richmond		
Repetto	* E/O/M	Aspect	* O/M	Yourdale		Silvertex		
<b>NEVOTEX</b>		Blazer	M	<b>GABRIEL</b>		Valencia		
Bronz	* O	Mainline Flax	E/M*	Breeze Fusion	E/O/M	Wild Heather		
Fiesta	* O	Mainline Plus	M*	Capture	E/O/M	<b>GABRIEL</b>		<b>BILLIARD CLOTH &amp; OBIKA LEATHER+</b>
Lido	* O	Manhattan	E	Crisp	E/O/M	Luna 2	E/O/M	Prisgrupp 4 + 200 SEK brutto per löpmeter tyg.
Lido Trend	* O	Patina	E/M*	<b>KVADRAT</b>		Passion	E/O/M	
Luxury	* O	Urban (Camira)	* E/O	Atlas				
Pod	* E/O	X2	E/O/M	Still	E	<b>KVADRAT</b>		
Stella	* O	<b>GABRIEL</b>		Remix 3	E/M	Canvas 2	E/M	
Story	* O	Bond	* E/O/M	<b>NEVOTEX</b>		Fiord 2	M*	
<b>SVENSSON</b>		Fame	E/O/M	Barnum		Hallingdal 65	E/M	
Easy	E/O/M	Go Check/Couture/Uni	* E/O/M	Blues CS	* E/O	Jaali		
Hello	* E/O/M	Mood	E/O/M	Club CS	* O	Memory 2	*	
Semi	E/O/M*	Step/Step Melange	* E/O/M	Funk CS	* E/O	Parkland	*	
Tone	* E/O/M*	Swing	E/O/M	Gran Lazio Velvet	O	Rime	E/M	
		Tempt	* O/M	<b>SVENSSON</b>		Steelcut 2	E/M	
		<b>KVADRAT</b>		Accessoire	E/O/M*	Steelcut Trio 3	E/M	
		Floyd	M	Ink	E/O/M	Tonica 2	E/M	
		Pro 3	* M	Tableau	E/O/M	Tonus 4	E/M*	
		Reflect	*	Velvet Kit	* E/O/M*	<b>NEVOTEX</b>		
		Relate	* E	Velvet Mira	* E/O/M	Chicago M		
		Revive 1	* M	Velvet Pocket	* E/O/M	Illusion	O	
		<b>MAHARAM</b>		Velvet Unit	* E/O/M	Jazz CS	* E/O	
		Messenger	M*	<b>VESCOM</b>		Peri	O	
		<b>NEVOTEX</b>		Dikson		Select		
		Eros	O	Elliot		<b>SVENSSON</b>		
		Eros Trend	O	Lamu		Balance	O/M*	
		Maya CS	* E/O	Lani	O	Debut	O/M	
		Pop CS	* E/O	Noss	O	Rami/Rami Plus	O/M*	
		Rock CS	* E/O	Ponza	O	<b>VESCOM</b>		
		Wooly		Rolla	* O	Cyprus		
		Wooly Plus		<b>SVENSSON</b>		Dalma		
		<b>SVENSSON</b>		Harper	* E/O/M	Furka Plus		
		Kent	* E/O/M	Khaki	* E/O/M	Hestan	* O	
		Mingel	* E/O/M	Mingel	* E/O/M	Leone Plus		
		Poppy	* E/O/M*	Poppy	* E/O/M*	Malta		
		Revolt	* E/O	Revolt	* E/O	Silica		
		Urban (Svensson)	*40 E/O	Urban (Svensson)	*40 E/O			
		Vy	* E/O/M*	Vy	* E/O/M*			
		<b>VESCOM</b>		<b>VESCOM</b>				
		Acton	* O	Acton	* O			
		Cres	* O	Cres	* O			
		Gamut		Gamut				
		Samar	* O	Samar	* O			

M\*: Enstaka färger undantagna, se resp väveris Möbelfactacertifikat



TYGER/LÄDER



## 1. DEFINITIONER

I dessa allmänna försäljningsvillkor ska nedan angivna termer ha följande betydelse. "Bolaget" avser Kallin & Franzén, org. nr. 556530-7146, "Kundanpassad Produkt" avser sådan produkt som tillverkats efter Köparens anvisning och/eller sådan produkt som Bolaget normalt inte tillverkar eller försäljer, "Köparen" avser den köpare som köper Bolagets produkter, "Standardprodukt" avser sådana produkter som framgår av Bolagets prislista, och "Produkt" eller "Produkter" avser samtliga produkter som Bolaget levererar.

## 2. PRODUKTINFORMATION

Uppgifter i marknadsföringsmaterial, prislistor och annan produktinformation är bindande endast i den utsträckning avtalet uttryckligen hänvisar till dem.

## 3. TILLÄMPLIGHET

- 3.1 Dessa villkor gäller för Bolagets försäljning av Produkter tillverkade eller i övrigt tillhandahållna av Bolaget.
- 3.2 Bolaget har rätt att när som helst ändra dessa villkor. Sådana ändringar träder i kraft fyra veckor efter det att Bolaget informerat Köparen om de ändrade villkoren.

## 4. ANBUD

Anbud som Bolaget lämnar gäller 30 dagar från anbudsdatum om inte annat särskilt avtalats.

## 5. ORDER M.M.

- 5.1 Order bekräftas med skriftlig orderbekräftelse, per telefax, e-post eller vanlig postgång till Köparen. Bindande avtal om leverans av Produkter ska anses uppkomma när Köparen mottar orderbekräftelse från Bolaget och
  - a Köparen skriftligt bekräftar beställningen inom tre arbetsdagar från mottagandet av orderbekräftelsen, eller, om sådan bekräftelse inte skett,
  - b om inte Köparen framställer anmärkningar mot orderbekräftelsen inom fem arbetsdagar efter mottagandet av orderbekräftelsen.
- 5.2 Vid ändring eller avbeställning avseende Standardprodukt, efter att bindande avtal enligt 5.1 kommit till stånd, ska Köparen erlagga följande avseende den ändrade eller avbeställda delen av leveransen. Vid sådan ändring garanterar Bolaget inte tidigare bekräftad leveranstid.
  - 21–15 arbetsdagar före leveransdagen ska Köparen erlagga 30 procent av Produktens bekräftade nettopris.
  - 14–8 arbetsdagar före leveransdagen ska Köparen erlagga 50 procent av Produktens bekräftade nettopris.
  - 7–0 arbetsdagar före leveransdagen ska Köparen erlagga 100 procent av Produktens bekräftade nettopris.
- 5.3 Vid ändring eller avbeställning av leverans avseende Kundanpassad Produkt, efter att bindande avtal enligt 5.1 kommit till stånd, har Bolaget rätt att kräva att Köparen erlägger fullt pris för hela leveransen. Denna rätt påverkar inte Bolagets eventuella rätt att göra andra påföljder gällande i anledning av ändringen eller avbeställningen.
- 5.4 Vid ändring av bekräftad leveranstid på köparens begäran senare än 21 dagar före avtalad leverans, kommer Bolaget att

fakturera Köparen på ursprunglig leveransdag. Dessutom kommer bolaget att fakturera Köparen för uppkommen lagerkostnad, dock minst 500 kr.

## 6. PRIS OCH BETALNING

- 6.1 Om annat inte avtalats gäller det pris som är angivet i Bolagets prislista vid tidpunkt då bindande avtal ingås.
- 6.2 Samtliga priser i varje prislista som ges ut av Bolaget är angivna exklusive mervärdesskatt, frakt och transportförsäkring.
- 6.3 Bolaget förbehåller sig rätten till prisjusteringar på grund av omständigheter som Bolaget inte kan påverka samt eventuella skriv- och tryckfel.
- 6.4 Betalning ska ske i enlighet med de villkor som angivits i tillämplig prislista. Utöver priset angivet i tillämplig prislista ska Köparen erlagga mervärdesskatt och i förekommande fall annan tillämplig skatt eller pålaga.
- 6.5 Betalning ska ske inom 30 dagar från fakturadatum. Vid dröjsmål med betalning utgår kravavgift och dröjsmålsränta enligt räntelagen.
- 6.6 Bolaget förbehåller sig rätten att kräva förskottsbetalning om det enligt Bolagets uppfattning finns särskilda skäl för detta.
- 6.7 Bolaget förbehåller sig rätten att kräva bankgaranti om det enligt Bolagets uppfattning finns särskilda skäl för detta.

## 7. LEVERANS

- 7.1 Leveranstid
  - 7.1.1 Leveranstid anges i orderbekräftelsen från Bolaget. Vid avsaknad av leveranstid ska Produkten levereras inom skälig tid från det att avtal ingåtts.
  - 7.1.2 Har parterna avtalat om en tidsrymd inom vilken leverans ska ske, löper denna från avtalets ingående. Det ankommer på Bolaget att närmare bestämma tidpunkten för avlämnandet inom nämnda tidsrymd.
- 7.2 Leveransklausul Såvitt inte annat avtalats ska såsom leveransvillkor gälla Ex Works (INCOTERMS 2010)
- 7.3 Leveransförsening
  - 7.3.1 Om Bolaget finner det sannolikt att Bolaget inte kan hålla avtalad leveranstid eller framstår sådan försening som sannolik ska Bolaget utan dröjsmål meddela Köparen detta samt ange den tidpunkt då leverans beräknas ske.
  - 7.3.2 Om leveransförsening uppstår på grund av någon i punkt 12 angiven omständighet eller på grund av omständighet som är hänförlig till Köparen eller har Bolaget i övrigt lämnat meddelande enligt punkt 7.3.1 ska leveranstiden förlängas med skälig tid.
  - 7.3.3 Har Bolaget meddelat Köparen leveransförsening enligt punkt 7.3.1 ska Bolaget inte anses vara i dröjsmål med leverans. Leveransförsening i övrigt medför endast den rätt för Köparen som anges i punkt 7.3.4.
  - 7.3.4 Om leveranstiden i enlighet med punkt 7.3.2 förlängts med mer än trettio dagar och har Produkterna inte levererats vid utgången av denna tid äger vardera parten rätt att genom meddelande till den andra parten häva avtalet såvitt avser

försenad del av leverans. Avser den försenade leveransen Kundanpassade Produkter har Köparen dock endast rätt att häva om förseningen är av väsentlig betydelse för Köparen och Bolaget insåg eller borde ha insett detta. Hävs avtalet på grund av försening har part inte annan rätt till ersättning för skada än vad som följer av punkt 7.3.5.

- 7.3.5 Skadestånd vid försening och/eller hävning enligt ovan utgår endast om särskild överenskommelse träffats därom. Eventuellt skadeståndsanspråk ska framställas skriftligen senast två månader efter det att leveransen ska ha ägt rum. Senare framställt anspråk ger inte rätt till skadestånd. Skadeståndsstorleken per vecka kan som mest vara 2% av de försenade varornas värde, dock maximalt 20% totalt.
- 7.4 Retur Levererad vara får ej returneras utan särskild överenskommelse med Bolaget.

## 8. MOTTAGNING AV GODS

Köparen ska vid Produkternas ankomst göra mottagningskontroll avseende följesedel, antal kolli, varuslagsuppgifter på förpackningen samt utifrån synliga skador. Avvikelse i leverans ska Köparen anmäla till transportören samtidigt med att godset mottages. Detta anges på fraktsedel innan kvittering sker. Beträffande skador se punkt 9.

## 9. SKADOR

- 9.1 Transportskadat gods ska noteras på fraktsedel innan kvittering sker samt omedelbart anmälas till transportföretaget. När godset avemballerats eller i annat fall används ska mottagningskontroll utföras omgående och undersökas beträffande eventuella dolda transportskador. Dessa skador ska anmälas till transportören inom 7 dagar. Anmälan ska även göras skriftligt, med beskrivning av avvikelser, till Bolaget i det fall Bolaget står för transporten.
- 9.2 För det fall det föreligger brist i leveransen har Köparen endast rätt att hålla inne så stor del av betalningen som motsvarar priset för de produkter som inte levererats. Brister ska anmälas till Bolaget inom 7 dagar.

## 10. ANSVAR FÖR FEL

- 10.1 Bolaget är skyldigt att i enlighet med denna punkt 10 genom utbyte eller reparation avhjälpa fel i Produkterna som beror på bristfällighet i konstruktion, material eller tillverkning.
- 10.2 Bolaget ansvarar endast för fel i Standardprodukter (med undantag för rörliga delar) som visar sig inom 5 (fem) år från respektive leveransdag av Produkterna. För rörliga delar och kundanpassade produkter ansvarar Bolaget för fel som visar sig inom 2 (två) år från respektive leveransdag av Produkterna.
- 10.3 Köparen ska skriftligen till Bolaget reklamera fel utan oskäligt uppehåll efter det att felet visat sig och inte i något fall senare än två veckor efter garantitidens utgång enligt punkten 10.2. Reklamationen ska innehålla en beskrivning av felet. Om Köparen inte skriftligen reklameras felet inom i denna punkt angivna frister förlorar Köparen rätten att göra gällande anspråk på grund av felet.
- 10.4 När Bolaget mottagit skriftlig reklamation enligt punkt 10.3 ska Bolaget avhjälpa felet med den skyndsamhet som omständigheterna kräver. Bolaget ska bära kostnaderna för sådant avhjälpande. Transport i samband med reparation

eller utbyte ska ske på Bolagets risk och bekostnad. Köparen ska följa Bolagets instruktioner om hur transporten ska ske.

- 10.5 Bolagets ansvar enligt denna punkt 10 omfattar endast fel som uppstår vid riktig användning av Produkterna. Ansvaret omfattar inte fel orsakade av omständigheter som tillkommit efter att risken för Produkterna övergått till Köparen. Det omfattar exempelvis inte fel förorsakade av bristfälligt underhåll eller oriktig montering från Köparen eller Köparens kund sida, ändringar utan Bolagets skriftliga medgivande eller av annan än Bolaget utförd felaktig reparation. Ansvaret omfattar inte heller normal förslitning eller försämring.
- 10.6 Bolaget har inte något ansvar för fel utöver vad som anges i denna punkt 10.

## 11. ANSVAR

- 11.1 Bolaget ansvarar inte i något fall för indirekt skada eller förlust, såsom produktionsbortfall, utebliven vinst i avtal med tredje man, förlust av goodwill eller annan liknande skada, såvida inte Bolaget förfarit grovt vårdslöst.
- 11.2 Bolaget ansvarar inte för skada på egendom eller person som orsakats av Produkterna eller dess användning.

## 12. FORCE MAJEURE

- 12.1 Ingendera parten är ansvarig för försening eller bristande uppfyllelse av förpliktelse enligt avtalet beroende på omständigheter över vilken parten inte råder eller som part inte skäligen kunnat förutse vid avtalets ingående, såsom strejk (allmän eller företagsspecifik), eldsvåda, översvämning, embargo, krigshändelse, allmän brist på arbetskraft eller råvaror, energi, transporter eller liknande omständigheter som part inte skäligen kunnat förutse, under förutsättning att den part som drabbas av sådan omständighet genast underrättar motparten härom samt så snart omständighet upphör.
- 12.2 Skulle leverans försenas mer än 30 dagar beroende på force majeure är berörd part berättigad att häva hela eller del av sådan beställning som försenats utan att berörd part på grund därav ska äga rätt till ersättning.

## 13. HANDLINGAR

Ritningar och tekniska handlingar rörande varan eller dess installation får inte utan Bolagets medgivande användas eller kopieras, utlämnas eller på annat sätt bringas till tredje mans kännedom. Bolaget förbehåller sig rätten till modell- och konstruktionsändringar som ur en tillverkningsteknisk synpunkt är motiverat.

## 14. ÄGANDERÄTTSFÖRBEHÅLL

Levererat gods förblir Bolagets egendom till dess full betalning erlagts.

## 15. TVISTER

Twister angående tolkning eller tillämpningen av dessa allmänna leveransvillkor och därmed sammanhängande rättsförbehållanden ska avgöras av allmän domstol.

## KALLIN & FRANZÉN

# Det som inte syns!

Våra produkter utmärker sig inom många områden – bland annat genom extremt hög kvalitet. Det här grundar sig i sunt förnuft, stabila konstruktioner och bra materialval. Grejerna ska hålla länge.

Mycket av det här syns dock inte utanpå, utan märks i komfort, användbarhet och livslängd. När dina möbler en dag ändå känns redo att bytas ut, så kanske en ny klädsel är bästa lösningen – både för plånboken och miljön. De flesta av våra produkter har nämligen avtagbar klädsel vilket öppnar fantastiska möjligheter att fräscha upp en inredning utan att köpa nytt!

En förutsättning för allt detta är givetvis vår skickliga och engagerade personal, där var och en alltid försäkras om högsta kvalitet och omsorg om detaljerna, i allt från tillskärning och sömnad till tapetsering och leverans.

Det här är nozagfjädrar!  
Klassiska, sköna och hållbara!



Stabila stommar med sinkade  
hörn ger möbler som  
håller länge!

I speciellt krävande miljöer är det lämpligt att förse soffor och fåtöljer med urinbeständig väv under ett tvättbart tyg. Givetvis bygger detta på att klädseln är avtagbar, vilket är fallet för de flesta av våra produkter. Avtagbarheten i sig, ger dig dessutom möjligheten att fräscha upp dina sittmöbler när de en dag ändå verkar sjunga på refrängen.

# Återbruk – för miljön, ekonomin och nostalgin!

# 107

ÅTERBRUK

Måste man verkligen slänga och köpa nytt för att fräscha till en inredning? Finns det ingen annan lösning?

Känns känslan igen? Såväl privat som i arbetet har vi alla stött på dilemmat vid renoveringar och uppfräschningar: När ett rum, lokal eller hel byggnad skall renoveras – så går man igenom allt – golv, väggar och möbler.

Kanske är det så att offentliga miljöer slits så mycket att de gamla möblerna ofta förtjänar att hamna på tippen, men förvånande ofta kan man faktiskt skänka stoppmöblerna ytterligare en livscykel genom att klä om dem.

Kallin & Franzén åtar sig både större och mindre partier för omklädnig. Vi har gjort det i alla tider, men kanske inte marknadsfört det så mycket. Vi ombesörjer att möblerna hämtas hos dig, att de demonteras så att det gamla tyget skall kunna tas av. Vi ser över och kompletterar stoppningen om detta behövs och tapetserar till sist möblemanget i det tyg du valt.

Visst känns tanken kittlande – att bryta slit-och-släng trenden och istället ta vara på gamla klenoder och fräscha upp dem? Inte bara för att du då gör en miljöinsats utan kanske allra främst för att du tar till vara värdet i gamla, bra möbler.

Om du är osäker och vill försäkra dig om att du gör rätt – att ditt möblemanget verkligen är i tillräckligt gott skick, kan du skicka en provstol och få den omklädd. Lyft luren, lämna över dina funderingar och tankar kring vilket jobb möblemanget skall göra i framtiden, vilken miljö det skall placeras i och vilken färgsättning du eftersträvar. Diskutera gärna med oss – vi ger dig goda råd och en professionell bedömning. Tillsammans väljer vi tyg och tar ställning till om t ex synliga trädetaljer behöver lackas om eller om de skall ha kvar sin naturliga patina.

Välkommen med idéer om ett sunt återbruk!

Ring 0515 – 511 93









## MÖBLER MED MÖJLIGHETER

Kallin & Franzén tillverkar och säljer **flexibla sektionsmöbler** för förskola, skola, omsorg, personalrum och kontor samt **klassiska soffgrupper** för hotell och andra inredningsmiljöer. Vi är dessutom specialister på **återbruk** och åtar oss allt från omklädning av enstaka produkter till större projekt.

Personalen utgörs av skickliga, flexibla och engagerade möbelsmontörer, sömmerskor och tapetsörer vid anläggningen i Trädet mellan Falköping och Ulricehamn.

Produkterna säljs under eget varumärke via återförsäljare över hela Norden. Sedan 2015 ägs företaget åter av familjen Kallin samt Mikael Karlsson.

Välkommen!

